

Rok zał. 1887

# KUŚNIA<sup>®</sup>

## S U Ł K O W I C E



# ZŁĄCZA BUDOWLANE

G e r ü s t k u p p l u g e n

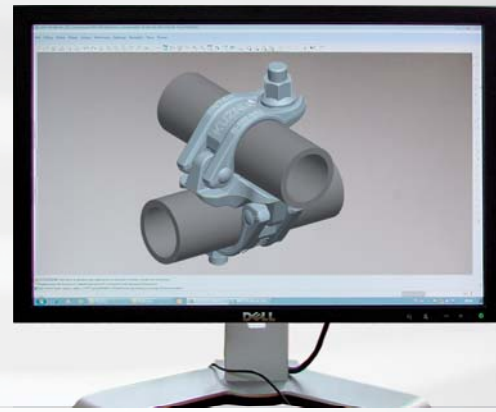
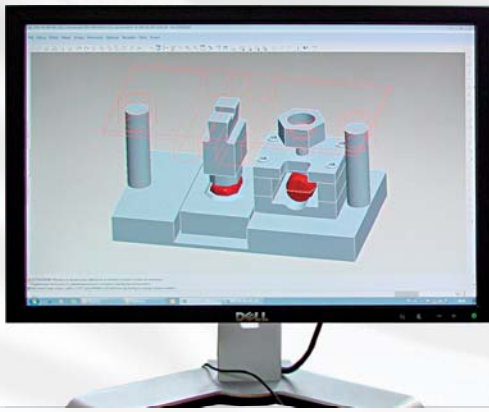

Kuźnia Sułkowice – firma o tradycjach od 1887 r. jest największym producentem kutych złączy budowlanych w Europie. Oferujemy szeroki asortyment złączy budowlanych tj. złącza krzyżowe i obrotowe, złącza udarowe, łączniki rurowe oraz pełny asortyment złączy redukcyjnych krzyżowych i obrotowych. Oferta obejmuje również półzłącza i elementy złączy. Śruby młotkowe i nakrętki kołnierzone do w/w złączy oferuje się cynkowane ogniowo.

Kuźnia Sułkowice posiada wszystkie wymagane certyfikaty tj. ISO 9001:2008, ISO 14001:2004 i EN 16001:2009 oraz Übereinstimmungszertifikat zgodnie z normą EN 74-1:2005 dla każdego rodzaju złączy budowlanych. Produkcja złączy jest regularnie auditowana przez MPA Universität Stuttgart. Gwarancją wysokiej jakości złączy budowlanych jest odpowiednie zabezpieczenie procesu produkcyjnego począwszy od projektowania komputerowego poprzez wykonanie oprzyrządowania i narzędzi we własnym zakresie na centrach obróbczych szwajcarskiej firmy MICRON i drążarkach elektroerozyjnych, oraz kucie matrycowe na młotach kuźniczych niemieckiej firmy LASCO i młotach MPM produkcji HUTY ZYGMUNT, z poddaniem specjalistycznej kontroli występowania rys na defektoskopie firmy TIEDE – Niemcy typ Universal 600 WE, obróbkę na specjalnych półautomatach do wiercenia i nitowania, montaż, do badań na maszynach wytrzymałościowych typ ZD-20 i pomiarowych typ MICROHITE 3D.

Złącza mogą być dostarczane pakowane w worki po 25 szt. lub w kartonach na paletach drewnianych. Termin dostawy do 4 tygodni od chwili zamówienia. Złącza mogą być dostarczane z logo odbiorcy na uzgodnionych szczegółowych warunkach wykonania.

„KUŹNIA” Sułkowice – das Unternehmen mit der Tradition seit 1887 – ist der größte Hersteller der geschmiedeten Gerüstkupplungen in Europa. Wir bieten die komplette Palette der Gerüstkupplungen an, d.h. Normal- und Drehkupplungen in der leichten und schweren Ausführung, Zugkupplungen, Rohrverbinder sowie das breite Sortiment der Reduzier-Dreh- und Reduzier-Normalkupplungen. Unser Angebot umfasst auch Halbkupplungen und Kupplungszubehör. Die Hammerkopfschrauben und Bundmuttern zu o.a. Kupplungen werden feuerverzinkt angeboten.

„KUŹNIA” Sułkowice besitzt alle erforderlichen Zertifikate, d.h. ISO 9001:2008, ISO 14001:2004 und EN 16001:2009 sowie die Übereinstimmungszertifikate nach EN 74-1:2005 zum jeden Typ der Gerüstkupplungen.

Die Garantie der hohen Qualität der Kupplungen ist die entsprechende Sicherung des Produktionsprozesses - von dem Computerentwerfen, über die Fertigung der Werkzeuge im eigenen Bereich auf dem Bearbeitungszentren und Senkerodiermaschinen, anschließend Gesenkschmieden auf Schmiedehämmern Produktion LASCO und MPM Produktion Hütte Zygmunt. Danach folgt die Bearbeitung auf den speziellen Bohr- und Niethalbautomaten, die Montage und schließlich Prüfungen auf den Zugprüf- und Messmaschinen.

Kupplungen können in Großkartons bzw. in Säcken je 25 St. auf Einwegpaletten geliefert werden.

Liefertermin beträgt bis 4 Wochen ab Bestelldatum.

Die Kupplungen können ebenfalls mit Logo des Kunden nach Festlegung aller Ausführungsdetails angeboten werden.



**1.511**
**Złącze obrotowe do rusztowań budowlanych**

Drehkupplung

kod	∅ mm		 kg	 szt.
1-511-19-311	42,0	19	1,40	
1-511-28-311	48,3	19	1,51	1
1-511-31-311	48,3	22	1,53	
1-511-47-311	60	19	1,75	
1-511-68-311	76	22	2,10	

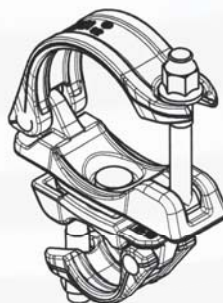

PN-EN 74-1

- PL – cynkowane ogniwo  
 – pakowane do kartonów,  
 możliwość pakowania do worków po 25 szt.
- DE – feuerverzinkt  
 – verpackt lose in Kartons, bzw. in Säcke je 25 St.

- PL – sprawdź dostępność produktów w magazynie  
 DE – Bitte Vorrätigkeit prüfen

**1.512**
**Złącze krzyżowe do rusztowań budowlanych**

Normalkupplung

kod	∅ mm		 kg	 szt.
1-512-28-311	48,3	19	1,32	1
1-512-31-311	48,3	22	1,34	

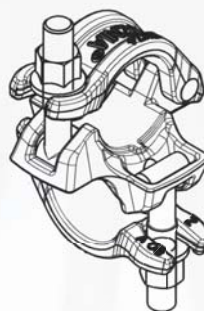

klasa BB wg EN 74-1:2005

- PL – cynkowane ogniwo  
 – pakowane do kartonów,  
 możliwość pakowania do worków po 25 szt.
- DE – feuerverzinkt  
 – verpackt lose in Kartons, bzw. in Säcke je 25 St.

- PL – sprawdź dostępność produktów w magazynie  
 DE – Bitte Vorrätigkeit prüfen

**1.514**
**Złącze udarowe do rusztowań budowlanych**

Zugkupplung

kod	∅ mm		 kg	 szt.
1-514-28-311	48,3	19	1,79	1
1-514-31-311	48,3	22	1,81	

PN-EN 74-1

- PL – cynkowane ogniowo  
 – pakowane do kartonów,  
 możliwość pakowania do worków po 25 szt.
- DE – feuerverzinkt  
 – verpackt lose in Kartons, bzw. in Säcke je 25 St.

- PL – sprawdź dostępność produktów w magazynie  
 DE – Bitte Vorrätigkeit prüfen

**1.515**
**Złącze obrotowe redukcyjne do rusztowań budowlanych**

Reduzier-Drehkupplung

kod	∅ mm		 kg	 szt.
1-515-06-311	48,3/34,0	19	1,30	
1-515-08-311	48,3/34,0	22	1,32	
1-515-10-311	48,3/42,0	19	1,50	
1-515-18-311	48,3/60,0	19	1,70	
1-515-22-311	48,3/63,0	19	1,73	
1-515-24-311	48,3/63,0	22	1,75	
1-515-26-311	48,3/76,0	19	1,65	
1-515-28-311	48,3/76,0	22	1,67	

PN-EN 74-2

- PL – cynkowane ogniowo  
 – pakowane do kartonów,  
 możliwość pakowania do worków po 25 szt.
- DE – feuerverzinkt  
 – verpackt lose in Kartons, bzw. in Säcke je 25 St.

- PL – sprawdź dostępność produktów w magazynie  
 DE – Bitte Vorrätigkeit prüfen

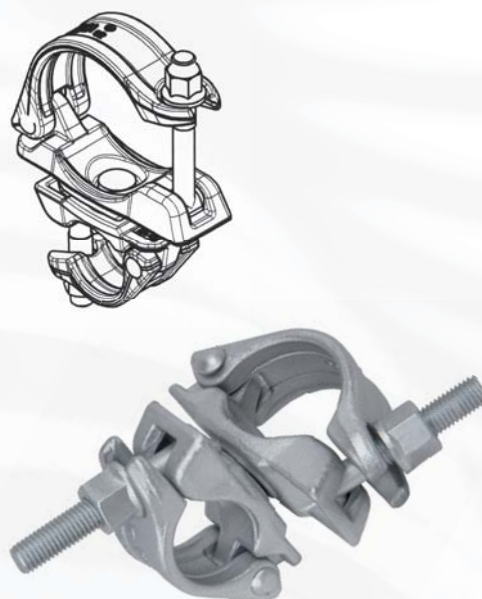

**1.516**
**Złącze krzyżowe redukcyjne do rusztowań budowlanych**

Reduzier - Normalkupplung

kod	∅ mm		 kg	 szt.
1-516-14-311	42,0/34,0	19	1,05	
1-516-18-312	48,3/60,0	19	1,51	1
1-516-20-312	48,3/60,0	22	1,53	
1-516-22-312	48,3/63,0	19	1,53	

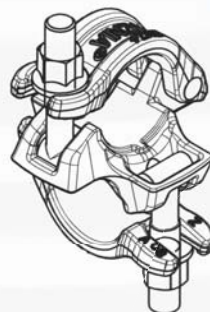

PN-EN 74-2

- PL – cynkowane ogniowo  
 – pakowane do kartonów,  
 możliwość pakowania do worków po 25 szt.
- DE – feuerverzinkt  
 – verpackt lose in Kartons, bzw. in Säcke je 25 St.

- PL – sprawdź dostępność produktów w magazynie  
 DE – Bitte Vorrätigkeit prüfen

**1.517**
**Złącze obrotowe lekkie do rusztowań budowlanych**

Drehkupplung leichte Ausführung

kod	∅ mm		 kg	 szt.
1-517-28-311	48,3	19	1,24	
1-517-31-311	48,3	22	1,26	



PN-EN 74-1

- PL – cynkowane ogniowo  
 – pakowane do kartonów,  
 możliwość pakowania do worków po 25 szt.
- DE – feuerverzinkt  
 – verpackt lose in Kartons, bzw. in Säcke je 25 St.

- PL – sprawdź dostępność produktów w magazynie  
 DE – Bitte Vorrätigkeit prüfen

**1.518**
**Półzłącze obrotowe do rusztowań budowlanych**

Halbkupplung

kod	mm		kg	szt.
1-518-10-411	34,0	-	19	0,50
1-518-19-611	42,0	- Zn	19	0,65
1-518-22-311	42,0	+ Zn	22	0,67
1-518-28-111	48,3	+ Zn	19	0,76
1-518-28-311	48,3	+ Zn	19	0,80
1-518-28-611	48,3	- Zn	19	0,76
1-518-31-111	48,3	+ Zn	22	0,90
1-518-31-311	48,3	+ Zn	22	0,80
1-518-31-611	48,3	- Zn	22	0,86
1-518-47-611	60,0	- Zn	19	0,90
1-518-59-611	63,0	- Zn	22	0,93
1-518-68-311	76,0	+ Zn	22	0,97
1-518-68-611	76,0	- Zn	22	1,12

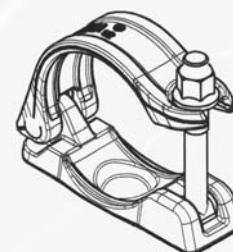

PN-EN 74-2

PL – cynkowane ogniowo, pakowane do kartonów, możliwość pakowania do worków po 50 szt.

DE – feuerverzinkt, verpackt lose in Kartons, bzw. in Säcke je 50 St.

PL ☎ – sprawdź dostępność produktów w magazynie

DE ☎ – Bitte Vorrätigkeit prüfen

**1.519**
**Złącze krzyżowe lekkie do rusztowań budowlanych**

Normalkupplung leichte Ausführung

kod	mm	kg	szt.
1-519-28-311	48,3	19	1,08
1-519-31-311	48,3	22	1,09

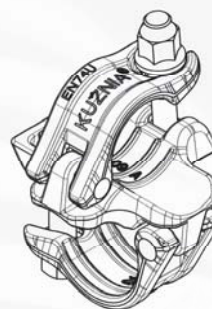

PN-EN 74-1

PL – cynkowane ogniowo

 – pakowane do kartonów,  
możliwość pakowania do worków po 25 szt.

DE – feuerverzinkt

– verpackt lose in Kartons, bzw. in Säcke je 25 St.

PL ☎ – sprawdź dostępność produktów w magazynie

DE ☎ – Bitte Vorrätigkeit prüfen

1.527

## Półłącze obrotowe lekkie do rusztowań budowlanych

Halbkupplung leichte Ausführung

kod	mm				kg	szt.
1-527-28-311	48,3	+		Zn	19	0,57
1-527-28-411	48,3	-		Zn	19	0,57



PN-EN 74-2

- PL – cynkowane ogniwo  
 – pakowane do kartonów,  
 możliwość pakowania do worków po 50 szt.
- DE – feuerverzinkt  
 – verpackt lose in Kartons, bzw. in Säcke je 50 St.

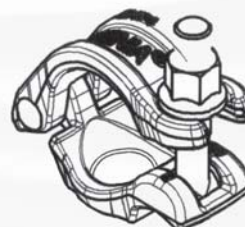

- PL – sprawdź dostępność produktów w magazynie  
 DE – Bitte Vorrätigkeit prüfen

1.541

## Obejma złącza do rusztowań budowlanych

Kupplungsdeckel

kod	mm				kg	szt.
1-541-45-311	48,3			Zn	0,28	





**1.561**
**Korpus obrotowy złącza do rusztowań budowlanych**

Unterteil für Drehkupplung

kod	∅ mm	Zn	⚖ kg	📦 szt.
1-561-45-110	48,3	-	0,36	☎
1-561-45-310	48,3	+	0,36	☎

**1.581**
**Trzpień centrujący**

Zentriebolzen

kod	∅ mm	Zn	⚖ kg	📦 szt.
1-581-00-311	48,3/42	+	1,15	☎







PN-EN 74-3

- PL – cynkowane ogniowo  
 – pakowane do kartonów,  
 możliwość pakowania do worków po 25 szt.
- DE – feuerverzinkt  
 – verpackt lose in Kartons, bzw. in Säcke je 25 St.
- PL ☎ – sprawdź dostępność produktów w magazynie  
 DE ☎ – Bitte Vorrätigkeit prüfen

1.591

### Śruba do złącza do rusztowań budowlanych

Hammerkopfschraube für Kupplungen





kod		Zn	 kg	 szt.
1-591-10-311	14x68	+	0,09	



1.592

### Nakrętka kołnierzowa do złącza do rusztowań budowlanych

Bundmutter für Kupplungen





kod		Zn	 kg	 szt.
1-592-10-301	SW-19	+	0,03	
1-592-15-301	SW-22	+	0,04	



1.591

### Nit do złącza do rusztowań budowlanych

Niete für Kupplungen

kod		Zn	 kg	 szt.
1-593-16-301	8x49	+	0,02	
1-593-41-301	16x20	+	0,05	





# Fabryka Narzędzi „Kuznia” S.A.

ul. 1 Maja 70, 32-440 Sułkowice

[www.kuznia-sulkowice.pl](http://www.kuznia-sulkowice.pl)

Centrala: tel. + 48 12 372-87-00

Sekretariat: tel. +48 12 372-87-07  
fax +48 12 273-25-16  
[sekretariat@kuznia-sulkowice.pl](mailto:sekretariat@kuznia-sulkowice.pl)

Dział Marketingu: tel. 12 372-87-30, 12 372-87-67  
[marketing@kuznia-sulkowice.pl](mailto:marketing@kuznia-sulkowice.pl)

Dział Eksportu: tel. +48 12 372-88-00, +48 12 372-87-03  
[export@kuznia-sulkowice.pl](mailto:export@kuznia-sulkowice.pl)

Dział Sprzedaży: tel. 12 372-87-16, 12 372-87-21  
fax 12 372-87-15  
[sprzedaz@kuznia-sulkowice.pl](mailto:sprzedaz@kuznia-sulkowice.pl)

Hurtownia: tel. 12 372-88-08  
[hurt@kuznia-sulkowice.pl](mailto:hurt@kuznia-sulkowice.pl)

