

Rok zał. 1887

KUDONIA[®]

S U Ł K O W I C E

tools catalogue / produktkatalog / каталог инструментов



K A T A L O G 2 0 1 2

125-lat
125 Jahre - Jubiläum



Scanned with CamScanner



Fabryka Narzędzi „KUŹNIA” S.A.

Fabryka Narzędzi „Kuźnia” S.A.

ul. 1 Maja 70, 32-440 Sułkowice

www.kuznia-sulkowice.pl

Centrala: tel. 12 372-87-00
Sekretariat: tel. 12 372-87-07
fax 12 273-25-16
sekretariat@kuznia-sulkowice.pl

Dział Marketingu: tel. 12 372-87-30, 12 372-87-67
marketing@kuznia-sulkowice.pl

Dział Eksportu: tel. +48 12 372-88-00, +48 12 372-87-03
export@kuznia-sulkowice.pl

Dział Sprzedaży: tel. 12 372-87-16, 12 372-87-21
fax 12 372-87-15
sprzedaz@kuznia-sulkowice.pl

Hurtownia: tel. 12 372-88-08
hurt@kuznia-sulkowice.pl



projektowanie

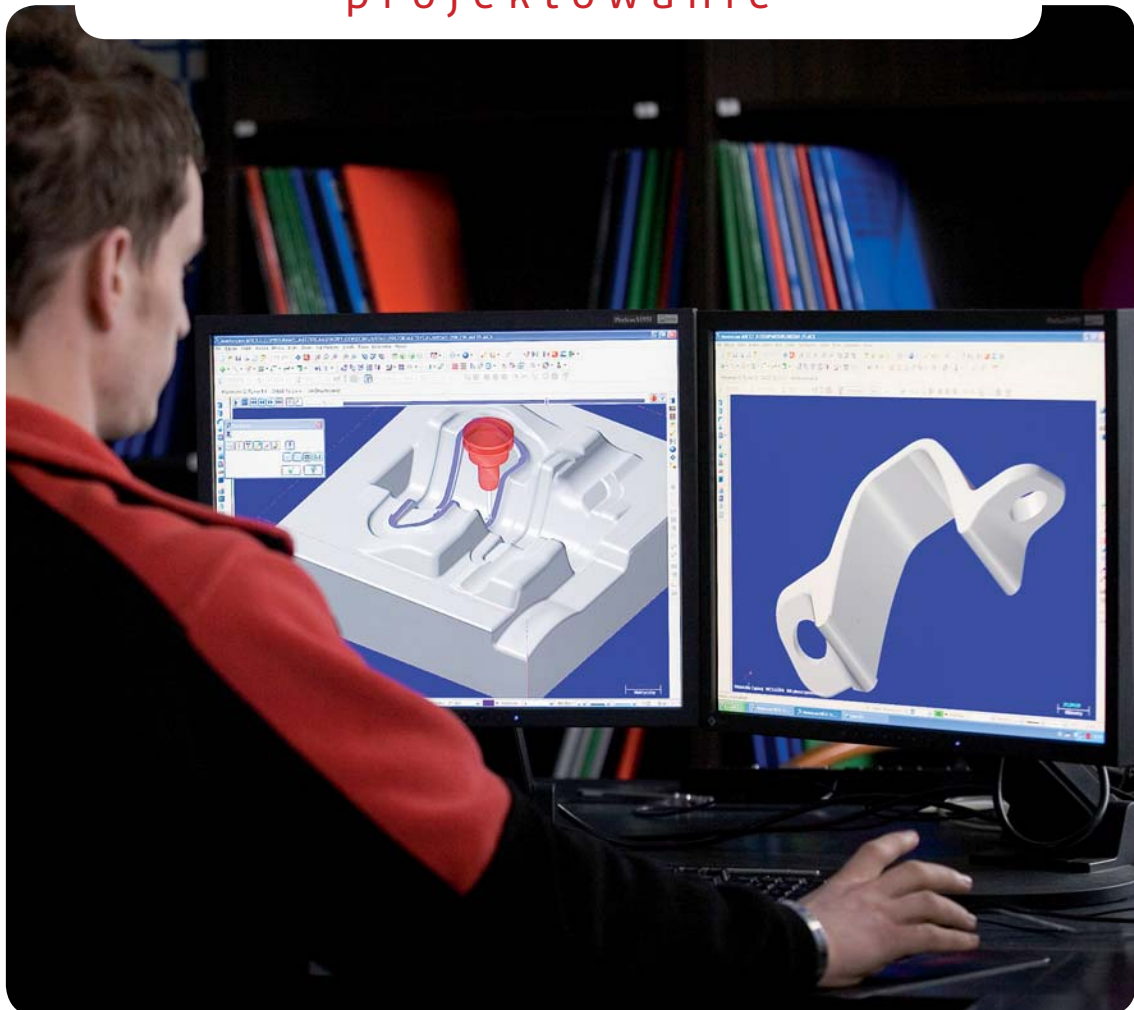

Z KART HISTORII

- | | |
|---|---|
| <p>1887 Powstaje w Sułkowicach organizacja zrzeszająca kowali pod nazwą „Towarzystwo Kowali”, w ramach której rozpoczyna działalność wzorcowy na owe czasy warsztat przyuczający młodzież do zawodu kowala i ślusarza.</p> <p>1908 Na bazie „Towarzystwa Kowali” powstaje Spółka Kowalska zatrudniająca przed I wojną światową około 500 kowali wytwarzających ponad 1000 ton wyrobów rocznie.</p> <p>1934 Zostaje założona nowa spółdzielnia pod nazwą Małopolski Przemysł Chałupniczy „Spółnota”. Zakład opiera swą produkcję na zamówieniach rządowych. Szybko rosnącą produkcję hamuje wybuch II wojny światowej.</p> <p>1945 Spółdzielnia przystępuje do Krakowskiej Spółdzielni Pracy „Spółnota”, co w znacznym stopniu wpływa na stabilizację produkcji oraz poprawę zaopatrzenia w surowce oraz organizację sprzedaży wyrobów.</p> <p>1954 Przedsiębiorstwo usamodzielnia się przyjmując nazwę Metalowa Spółdzielnia Pracy „Kuźnia”. Wzrasta zatrudnienie oraz produkcja. Poszerza się asortyment produkowanych wyrobów. Zakład staje się największą spółdzielnią branży metalowej w kraju.</p> <p>1970 „Kuźnia” zostaje upaństwowiona i wchodzi w skład Kombinat Narzędzi Zmechanizowanych i Rzemieślniczych „Ponar-Fana” w Cieszynie.</p> <p>1972 Przedsiębiorstwo staje się jednym z zakładów Kombinat Przemysłu Narzędziowego „VIS” w Warszawie.</p> <p>1975 Minister przemysłu powołuje Kombinat Narzędzi Gospodarczych, którego siedzibą i zakładem wiodącym zostaje Zakład Narzędzi Gospodarczych w Sułkowicach.</p> | <p>1983 Zakład staje się jednostką samodzielną w resorcie hutnictwa i przemysłu maszynowego, przyjmując nazwę Fabryka Narzędzi „Kuźnia”.</p> <p>1991 Po zmianach ustrojowych w kraju Fabryka zostaje przekształcona w Jednoosobową Spółkę Skarbu Państwa.</p> <p>1996 Spółka przystępuje do programu Narodowych Funduszy Inwestycyjnych. Funduszem wiodącym zostaje VII NFI im. Kazimierza Wielkiego.</p> <p>1998 Fabryka Narzędzi „Kuźnia” SA uzyskuje Certyfikat potwierdzający wprowadzenie i stosowanie Systemu Zapewnienia Jakości spełniającego wymagania norm DIN-EN ISO 9002.</p> <p>2002 Zmiana struktury własnościowej – wykupienie akcji od Narodowych Funduszy Inwestycyjnych oraz od Skarbu Państwa – firma staje się własnością kapitału prywatnego.</p> <p>2003 Fabryka Narzędzi „Kuźnia” SA uzyskuje Certyfikat potwierdzający wprowadzenie i stosowanie Systemu Zarządzania Jakością spełniającego wymagania norm EN ISO 9001-2000.</p> <p>2004 Spółka otrzymuje Certyfikat Systemu Zarządzania Środowiskiem EN ISO 14001.</p> <p>2004–2012 Ukierunkowanie inwestycji pod zakup najnowocześniejszych maszyn i urządzeń do wykonawstwa oprzyrządowania i odkuwek.</p> <p>2011 – 2012 Fabryka Narzędzi „Kuźnia” SA uzyskuje Certyfikat potwierdzający wprowadzenie i stosowanie Systemu Zarządzania Energią EN ISO 50001 oraz Systemu Zarządzania Bezpieczeństwem i Higieną Pracy PN-N 18001/BS-OHSAS 18001.</p> |
|---|---|

FROM HISTORY PAGES

- | | |
|---|---|
| <p>1887 “Blacksmiths’ Association” was founded in Sułkowice. Under the auspices of this organization a pioneering workshop started offering occupational training programme to prepare youth for the locksmith and blacksmith trades.</p> <p>1908 “Blacksmiths’ Association” evolved into Blacksmiths’ Company that before World War I employed about 500 blacksmiths, who produced over 1,000 tones of goods per year.</p> <p>1934 A new cooperative society was established under the name of “Community: Cottage Industry of Lesser Poland” (Małopolski Przemysł Chałupniczy “Spółnota”). The production of the plant relied on governmental orders. Fast production growth was stopped at the outbreak of World War II.</p> <p>1945 The cooperative merged with the Cracovian Cooperative Society “Community” (Krakowska Spółdzielnia Pracy “Spółnota”), which had a significant influence on A production stabilization and improvement in supply of raw materials, as well as sales system.</p> <p>1954 The enterprise became independent and took the name “Kuźnia – Metalworkers’ Cooperative Society”. Employment and production rose. The production range was extended. The factory became the biggest Polish cooperative in the metals industry.</p> <p>1970 “Kuźnia” was nationalized and incorporated into Ponar-Fana Mechanized and Handicraft Tools Manufacturing Industrial Complex (Kombinat Narzędzi Zmechanizowanych i Rzemieślniczych “Ponar-Fana”) in Cieszyn.</p> <p>1972 The enterprise was incorporated into VIS Tools Manufacturing Industrial Complex (Kombinat Przemysłu Narzędziowego “VIS”) in Warsaw as one of the factories.</p> <p>1975 The Minister of Industry brought into being Farming Tools Manufacturing Industrial Complex (Kombinat Narzędzi Gospodarczych) with its headquarters and leading factory (Farming Tools Factory – Zakład Narzędzi Gospodarczych) in Sułkowice.</p> | <p>1983 The factory became an independent manufacturer within department of metallurgical and machine industry. It took the name of Kuźnia Tool Factory (Fabryka Narzędzi Kuźnia).</p> <p>1991 After the changes in Polish political system, the Factory was transformed into a sole shareholder company of the State Treasury.</p> <p>1996 The Company joined the National Investment Funds’ programme (NFI), and VII NFI (Kazimierz Wielki National Investment Fund) became the leading fund of the Company.</p> <p>1998 “Kuźnia” S.A. Tool Factory was awarded the Certificate that confirms introducing and applying the Quality Management System in accordance with the requirements of DIN-EN ISO 9002 standards.</p> <p>2002 Ownership transformation: shares/stakes of the Treasury and NFI were bought out by the company, and the Company became owned by private capital.</p> <p>2003 “Kuźnia” S.A. Tool Factory was issued the Certificate that confirms introducing and applying the Quality Management System conforming to the requirements of EN ISO 9001-2000 standards.</p> <p>2004 The Company was issued the Environmental Management System Certificate EN ISO 14001.</p> <p>2004–2012 Orientation of the investment under the purchase of the most modern machines and devices to the exercise of the tooling and parts.</p> <p>2011 – 2012 Kuźnia S.A. was issued the certificates, that confirm introducing and applying the Energy Management System according to EN ISO 50001 and the Occupational Health and Safety Management System according to PN-N 18001/BS-OHSAS 18001.</p> |
|---|---|

AUS DEN GESCHICHTSBÜCHERN

- 1887 In Sułkowice entsteht die Organisation unter dem Namen „Schmiedeverein“, die die Schmiede vereinigt, im Rahmen deren ihre Tätigkeit die zu jenen Zeiten musterhafte Werkstatt beginnt, die die Jugendlichen zum Beruf Schmied und Schlosser anlernt.
- 1908 Auf der Basis von „Schmiedeverein“ entsteht die Schmiedegesellschaft, die vor dem 2. Weltkrieg ca. 500 Schmiede beschäftigt, die ca. 1000 Tonnen Erzeugnisse jährlich hergestellten.
- 1934 Es wird eine neue Genossenschaft gegründet unter dem Namen Heimgewerbe Kleinpolens „Spółnota“. Das Werk lehnt seine Produktion an die Regierungsbestellungen an. Die schnell anwachsende Produktion wird durch den Ausbruch des 2. Weltkriegs unterbrochen
- 1945 Die Gesellschaft tritt der Krakauer Arbeitsgenossenschaft „Spółnota“ bei, was im hohen Masse den Einfluss auf die Stabilität der Produktion, Verbesserung der Materialversorgung sowie Organisation der Verkauf hat.
- 1954 Das Unternehmen wird selbst ändig, indem es den Namen Metallarbeitsgenossenschaft „Kuźnia“ annimmt. Die Beschäftigung sowie die Produktion steigen an. Die Produktpalette wird breiter. Das Werk wird zu der größten Gesellschaft im Metallbereich in Polen.
- 1970 „Kuźnia“ wird verstaatlicht und ist ein Bestandteil des Kombinats „Ponar-Fana“ in Cieszyn.
- 1972 Das Unternehmen wird zu einem der Betriebe des Werkzeugindustriekombinats „VIS“ in Warschau.
- 1975 Der Industrieminister ruft ins Leben das Wirtschaftswerkzeugkombinat, dessen Sitz und das führende Werk das Wirtschaftswerkzeugwerk in Sułkowice wird.
- 1983 Das Werk wird selbständig im Hüten- und Maschinenindustrieressort und nimmt den Namen Werkzeugfabrik „Kuźnia“ an.
- 1991 Nach den Systemänderungen in Polen wird die Fabrik in Einmanngesellschaft des Staatsschatzes verwandelt.
- 1996 Die Gesellschaft tritt dem Programm der Nationalinvestitionsfonds bei. Das führende Fond ist der VII NFI namens Kasimir des Großen.
- 1998 Werkzeugfabrik „Kuźnia“ S.A. erlangt das Zertifikat, das die Einführung und Anwendung des Qualitätsversicherungssystems nach Norm DIN-EN ISO 9002 bestätigt.
- 2002 Änderung der Eigentumsstruktur – es werden die Aktien von Nationalinvestitionsfonds und vom Staatsschatz eingelöst. Die Firma wird privatisiert.
- 2003 Werkzeugfabrik „Kuźnia“ S.A. erlangt das Zertifikat, das die Einführung und Anwendung des Qualitätsmanagementsystems nach Norm EN ISO 9001-2000 bestätigt.
- 2004 Die Gesellschaft erhält das Umweltmanagementzertifikat EN ISO 14001.
- 2004-2012 Investitionsausrichtung auf den Einkauf von modernsten Maschinen und Anlagen zum Werkzeugbau und zur Produktion von Schmiedeteilen.
- 2011 – 2012 Kuźnia S.A. erlangt die Zertifikate, die die Einführung und Anwendung des Energiemanagementsystems nach EN ISO 50001 und des Arbeits- und Gesundheitsschutz-Managementsystems nach PN-N 18001/BS-OHSAS 18001 bestätigen.
- 2011 – 2012 Kuźnia S.A. erlangt die Zertifikate, die die Einführung und Anwendung des Energiemanagementsystems nach EN ISO 50001 und des Arbeits- und Gesundheitsschutz-Managementsystems nach PN-N 18001/BS-OHSAS 18001 bestätigen.

ИСТОРИЯ ФАБРИКИ

- 1887 Основана в Сулковичах организация – объединение кузнецов названные «Товарищество Кузнецов» где начинает деятельность цех обучающий молодёжь до профессии кузнеца и слесара.
- 1908 «Товарищество Кузнецов» преобразовывается в Кузнецное Общество где работало свыше 500 кузнецов производящих свыше 1000 тонн продукции в год.
- 1934 Основан кооператив Małopolski Przemysł Chłupniczy «SPÓLNOTA». Завод начинает производить продукцию по заказам правительства. Ход завода затармозил взрыв II мировой войны.
- 1945 Кооператив вошёл в Krakowska Spółdzielnia Pracy «SPÓLNOTA» что гораздно улучшило снабжение сырьём и продажу производимой продукции.
- 1954 Предприятие становится самостоятельным названным Metalowa Spółdzielnia Pracy «KUŹNIA». Повышается количество рабочих и стоимость производства. Расширяется ассортимент производимой продукции. Завод становится самым большим кооперативом металлической отрасли страны.
- 1970 «KUŹNIA» национализировано и включено в Kombinat Narzędzi Zmechanizowanych i Rzemieślniczych «PONAR-FANA» в Цешине.
- 1972 Предприятие становится одним из заводов Kombinatu Przemysłu Narzędziowego «VIS» в Варшаве.
- 1975 Министр Промышленности ус тановивает Kombinat Narzędzi Gospodarczych, которого местопребыванием и главным предприятием становится Zakład Narzędzi Gospodarczych в Сулковичах.
- 1983 Предприятие становится самостоятельным в ведомстве металлургии машиностроительной промышленности. Принимает название Инструментальный Завод «KUŹNIA».
- 1991 После изменения политического строя страны Завод стал переобразован в единоличное акционерное общество государственной казны.
- 1996 Предприятие принимает участие в программу Национальных Инвестиционных Фондов.
- 1998 Инструментальный Завод «KUŹNIA» А.О. получает Сертыфикат подтверждающий внедрение и применение Систему Менеджмента Качества соответствующей требованиям нормы DIN – EN ISO 9002.
- 2002 Завязывается Денежная Группа которая выкупывает акции Завода от Национальных Инвестиционных Фондов.
- 2003 Инструментальный Завод «KUŹNIA» А.О. получает Сертыфикат подтверждающий введение и применение на практике Систему Обеспечения Качества соответствующей требованиям нормы DIN – EN ISO 9001-2000.
- 2004 Предприятие получает сертификат внедрения системы управления окружающей средой в соответствии со стандартом ISO 14001.
- 2004-2012 Направление капиталовложения на приобретение самых современных машин и оснащении для производства оснасток и продукции.
- 2011-2012 Завод „KUŹNIA“ А.О. получил сертификаты подтверждающие введение и действие международных стандартов: Системы энергетического менеджмента ISO 50001 а также Системы менеджмента охраны здоровья и обеспечения безопасности труда PN-N 18001/OHSAS 18001

1.1 KLUCZE, WKREŹTAKI str. 9

Wrenches, screwdrivers
Schlüssel, Schraubendreher
Гаечные ключи, отвертки

1.2 WYROBY SZCZYPCOWE str. 21

Pliers, pincers, shears
Zangen, Kneifzangen, Scheren
Плоскогубцы, кусачки, ножницы

1.3 SIEKIERY, OSKARDY str. 39

Axes, picks
Äxte, Kreuzhacken
Топоры, кирки

1.4 MŁOTY, MŁOTKI, PRZECINAKI, WYCINAKI str. 45

Hammers, chisels, punches
Hämmer, Meißel, Körner
Молоты, молотки, зубила, пробойники

1.5 ZŁĄCZA BUDOWLANE str. 57

Clamps
Kupplungen für Baugerüste
Соединения для строительных помостов

1.6 ODKUWKI str. 69

Forgings
Schmiedeteile
Штампованные поковки

1.7 INNE WYROBY str. 77

Others
Sonstiges
Остальная продукция



produkcja

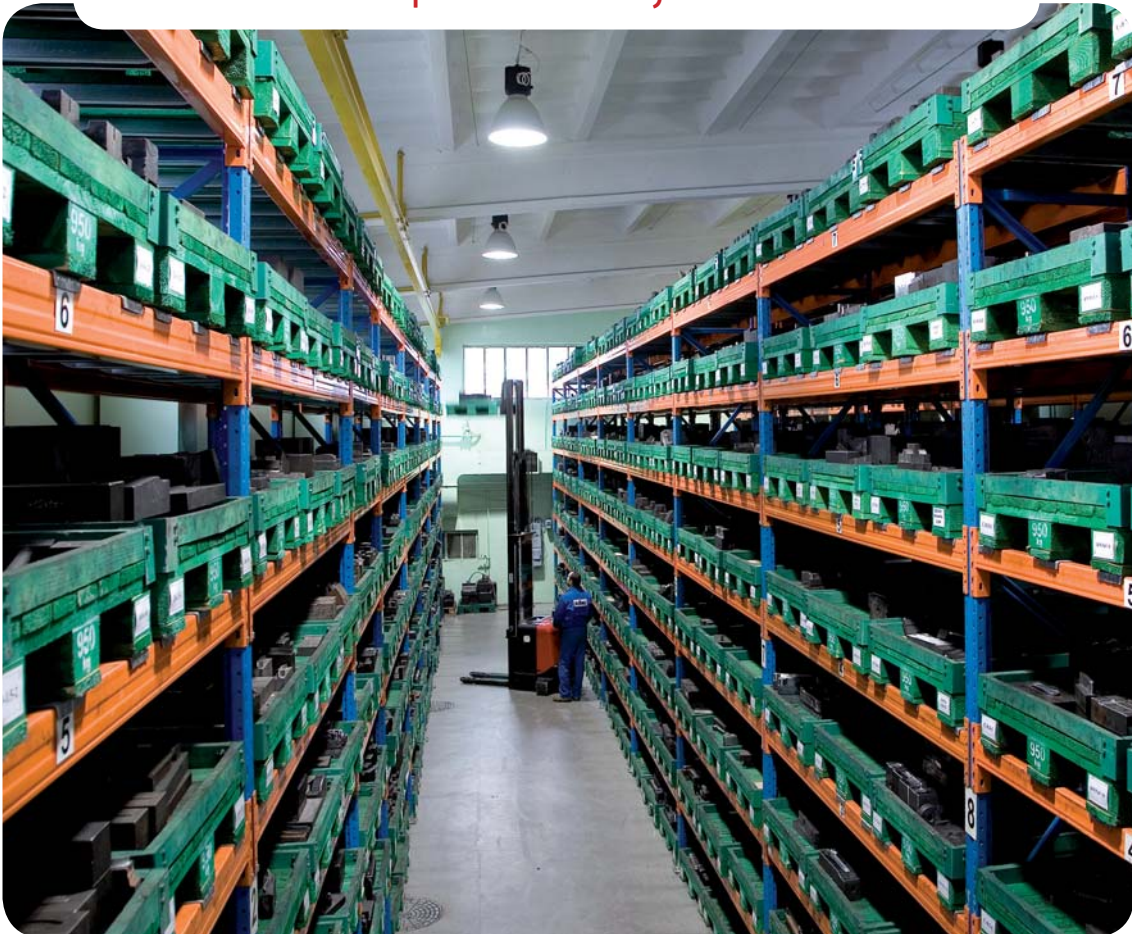

1.1

KLUCZE, WKREŃTAKI

Wrenches, screwdrivers
Schlüssel, Schraubendreher
Гаечные ключи, отвертки





Komplet zawiera klucze do nakrętek o rozmiarach:

1-111-87-103 9 szt. komplet mm	1-111-91-103 13 szt. komplet mm
6	6
7	7
8	8
9	9
10	10
11	11
12	12
13	13
14	14
15	15
17	16
18	17
19	18
20	19
22	20
24	22
	24
	27
	30
	32

1.111

KLUCZ OCZKOWY
 dwunastokątny dwustronnie wygięty

RWKb

Ring spanners
 Zwölfkant-Doppelringschlüssel
 tiefgekröpft
 Ключ гаечный накидной коленчатый

kod	mm	mm	kg	szt.
1-111-03-101	6x7	175	0,05	10
1-111-06-101	8x9	185	0,07	☎
1-111-07-101	8x10	190	0,07	10
1-111-10-101	9x11	200	0,08	☎
1-111-13-101	10x11	205	0,09	☎
1-111-14-101	10x12	210	0,09	10
1-111-22-101	12x13	220	0,12	10
1-111-23-101	12x14	225	0,13	☎
1-111-26-101	13x15	235	0,16	10
1-111-28-101	13x17	250	0,18	10
1-111-31-101	14x15	240	0,16	10
1-111-33-101	14x17	253	0,18	10
1-111-36-101	16x17	262	0,20	10
1-111-40-101	17x19	270	0,24	10
1-111-43-101	18x19	273	0,24	10
1-111-48-101	19x22	280	0,30	10
1-111-51-101	20x22	290	0,31	☎
1-111-54-101	22x24	310	0,38	10
1-111-57-101	24x27	330	0,45	10
1-111-58-101	24x30	352	0,50	10
1-111-60-101	27x30	352	0,58	10
1-111-63-101	30x32	375	0,71	10
1-111-64-101	30x36	390	0,86	10

PN-88/M-64955

- PL - wykonane ze stali chromowej narzędziowej
- powierzchnie chromowane
- EN - made of chromium tool steel
- chromium plated surfaces
- DE - hergestellt aus Chrom-Werkzeugstahl
- Oberflächen verchromt
- RU - изготовлено из хромовой стали
- хромированные поверхности

1.112

**KLUCZ OCZKOWY
DWUNASTOKĄTNY**

RWKt

Ring spanner
Zwölfkant-Doppelringschlüssel
Ключ гаечный накидной прямой

kod	mm	mm	kg	szt.
1-112-07-101	8x10	110	0,03	10
1-112-10-101	9x11	120	0,04	10
1-112-14-101	10x12	130	0,04	10
1-112-22-101	12x13	140	0,05	10
1-112-23-101	12x14	140	0,05	☎
1-112-26-101	13x15	150	0,06	10
1-112-28-101	13x17	150	0,07	10
1-112-33-101	14x17	160	0,07	10
1-112-40-101	17x19	180	0,11	10
1-112-48-101	19x22	200	0,13	10
1-112-54-101	22x24	230	0,19	10
1-112-57-101	24x27	250	0,26	10
1-112-60-101	27x30	280	0,35	10
1-112-63-101	30x32	315	0,42	10
1-112-69-101	36x41	400	0,91	5

PN-88/M-64955

- PL – wykonane ze stali chromowej narzędziowej
– powierzchnie chromowane
- EN – made of chromium tool steel
– chromium plated surfaces
- DE – hergestellt aus Chrom-Werkzeugstahl
– Oberflächen verchromt
- RU – изготовлено из хромовой стали
– хромированные поверхности



Komplet zawiera klucze do nakrętek o rozmiarach:

1-112-84-113 6 szt. komplet	1-112-87-113 9 szt. komplet	1-112-91-113 13 szt. komplet
mm	mm	mm
8	8	8
9	9	9
10	10	10
11	11	11
12	12	12
13	13	13
14	14	14
15	15	15
17	17	17
19	19	19
	22	22
	24	24
		27
		30
		32



Komplet zawiera klucze do nakrętek o rozmiarach:

1-121-84-223 6 szt. komplet mm	1-121-87-233 9 szt. komplet mm	1-121-91-223 13 szt. komplet mm
8	8	8
10	10	10
12	12	12
13	13	13
15	15	14
17	17	15
	19	17
	22	19
	24	22
		24
		27
		30
		32

1.121

**KLUCZ
OCZKOWO-PŁASKI**

RWPn

Open and ring spanner
Ring-Maulschlüssel
Ключ гаечный комбинированный

kod	mm	mm	kg	szt.
1-121-06-211	6	90	0,01	10
1-121-07-211	7	100	0,02	10
1-121-08-211	8	107	0,02	10
1-121-09-211	9	118	0,03	10
1-121-10-211	10	131	0,04	10
1-121-11-211	11	142	0,05	10
1-121-12-211	12	150	0,06	10
1-121-13-211	13	161	0,07	10
1-121-14-211	14	173	0,08	10
1-121-15-211	15	180	0,10	10
1-121-16-211	16	192	0,12	10
1-121-17-211	17	199	0,13	10
1-121-18-211	18	216	0,16	10
1-121-19-211	19	277	0,17	10
1-121-21-211	21	256	0,25	10
1-121-22-211	22	273	0,26	10
1-121-23-211	23	275	0,32	10
1-121-24-211	24	297	0,32	10
1-121-27-211	27	328	0,41	10
1-121-30-211	30	358	0,53	10
1-121-32-211	32	377	0,63	10
1-121-36-101	36	377	0,762	5

PN-ISO 7738





- PL - wykonane ze stali chromowej narzędziowej
- powierzchnie chromowane
- EN - made of chromium tool steel
- chromium plated surfaces
- DE - hergestellt aus Chrom-Werkzeugstahl
- Oberflächen verchromt
- RU - изготовлено из хромовой стали
- хромированные поверхности

1.131

KLUCZ PŁASKI

RWPd

Open end spanner
Doppelmaulschlüssel
Ключ гаечный рожковый



kod	 mm	 mm	 kg	 szt.
1-131-03-101	6x7	104	0,02	10
1-131-06-101	8x9	119	0,03	10
1-131-07-101	8x10	120	0,03	10
1-131-10-101	9x11	128	0,04	10
1-131-13-101	10x11	128	0,04	10
1-131-14-101	10x12	139	0,05	10
1-131-19-101	11x14	142	0,06	☎
1-131-22-101	12x13	153	0,06	10
1-131-23-101	12x14	154	0,06	10
1-131-26-101	13x15	161	0,07	10
1-131-27-101	13x16	163	0,09	☎
1-131-28-101	13x17	163	0,08	10
1-131-31-101	14x15	166	0,07	10
1-131-33-101	14x17	170	0,09	10
1-131-36-101	16x17	183	0,10	10
1-131-37-101	16x18	184	0,10	☎
1-131-40-101	17x19	190	0,12	10
1-131-43-101	18x19	199	0,13	10
1-131-45-101	18x21	200	0,16	☎
1-131-48-101	19x22	206	0,16	10
1-131-51-101	20x22	213	0,16	10
1-131-54-101	22x24	230	0,21	10
1-131-57-101	24x27	239	0,26	10
1-131-58-101	24x30	232	0,86	10
1-131-60-101	27x30	269	0,35	10
1-131-63-101	30x32	294	0,45	10
1-131-66-101	32x36	298	0,63	5
1-131-69-101	36x41	328	1,84	5
1-131-72-101	41x46	358	1,17	5
1-131-75-101	46x50	419	1,90	5

PN-ISO 10102

- PL - wykonane ze stali chromowej narzędziowej
- powierzchnie chromowane
- EN - made of chromium tool steel
- chromium plated surfaces
- DE - hergestellt aus Chrom-Werkzeugstahl
- Oberflächen verchromt
- RU - изготовлено из хромовой стали
- хромированные поверхности



Komplet zawiera klucze do nakrętek o rozmiarach:

1-131-84-113 6 szt. komplet  mm	1-131-87-113 9 szt. komplet  mm	1-131-91-113 13 szt. komplet  mm
6	6	6
7	7	7
8	8	8
9	9	9
10	10	10
11	11	11
12	12	12
13	13	13
14	14	14
15	15	15
16	16	16
17	17	17
	18	18
	19	19
	20	20
	22	22
	24	24
		27
		30
		32



Komplet zawiera klucze do nakrętek o rozmiarach:

1-132-85-501
7 szt. komplet



inch

5/16

3/8

7/16

1/2

9/16

5/8

11/16

3/4

15/16

1 1/16

1 1/8



1.132

KLUCZ PŁASKI
CALOWY

RWPd

Open end spanner
Doppelmaulschlüssel (Zoll)
Ключ гаечный рожковый

kod	inch	mm	kg	szt.
1-132-05-501	5/16 X 7/16	130	0,05	☎
1-132-10-501	3/8 X 7/16	130	0,05	☎
1-132-15-501	1/2 X 9/16	185	0,09	☎
1-132-20-501	5/8 X 11/16	185	0,12	☎
1-132-25-501	3/4 X 7/8	235	0,21	☎
1-132-30-501	3/4 X 15/16	255	0,21	☎
1-132-35-501	1 1/16 X 1 1/8	285	0,46	☎

PN-ISO 10102

- PL - wykonane ze stali chromowej narzędziowej
- powierzchnie chromowane lub czernione
- EN - made of chromium tool steel
- chromium plated surfaces
- DE - hergestellt aus Chrom-Werkzeugstahl
- Oberflächen verchromt
- RU - изготовлено из хромовой стали
- хромированные поверхности

1.133

KLUCZ
PŁASKO-NASADOWY

Open end socket spanner
Steck-Maulschlüssel
Ключ гаечный комбинированный
(рожково-торцевой)

kod	mm	mm	kg	szt.
1-133-10-101	10	131	0,06	☎
1-133-13-101	13	160	0,12	☎
1-133-15-101	15	180	0,22	☎
1-133-17-101	17	200	0,22	☎
1-133-19-101	19	215	0,30	☎

- PL - wykonane ze stali chromowej narzędziowej
- powierzchnie chromowane
- EN - made of chromium tool steel
- chromium plated surfaces
- DE - hergestellt aus Chrom-Werkzeugstahl
- Oberflächen verchromt
- RU - изготовлено из хромовой стали
- хромированные поверхности

1.141

KLUCZ TRZPIENIOWY

RWTg

Socket screw key
Sechskant-Einsteckschlüssel
Ключ шестигранный

kod	mm	mm	kg	szt.
1-141-01-301	2	55	0,002	☎
1-141-02-301	2,5	60	0,003	☎
1-141-03-301	3	65	0,050	10
1-141-04-301	4	75	0,012	10
1-141-05-301	5	85	0,019	10
1-141-06-301	6	95	0,030	10
1-141-07-301	7	105	0,040	10
1-141-08-301	8	110	0,060	10
1-141-09-301	9	115	0,075	10
1-141-10-301	10	120	0,100	10
1-141-11-301	11	130	0,130	10
1-141-12-301	12	140	0,170	10
1-141-13-301	13	150	0,210	10
1-141-14-301	14	155	0,250	10
1-141-17-301	17	175	0,450	10
1-141-19-301	19	200	0,620	10
1-141-22-301	22	230	0,950	10

PN-ISO 2936

- PL - wykonane ze stali chromowej narzędziowej
- powierzchnie cynkowane
- EN - made of chromium tool steel
- zinc coated surfaces
- DE - hergestellt aus Chrom-Werkzeugstahl
- Oberflächen verzinkt
- RU - изготовлено из хромовой стали
- цинковое покрытие



Komplet zawiera klucze do nakrętek o rozmiarach:





1-141-86-303 8 szt. komplet	1-141-90-303 12 szt. komplet
mm	mm
3	4
4	5
5	6
6	7
7	8
8	9
9	10
10	11
	12
	13
	14
	17



1.151

KLUCZ OCZKOWY
ROZCIĘTY

Ring spanner cutted
Doppelringschlüssel, zerschnitten
Ключ гаечный накидной
разрезаной прямой

kod	 mm	 mm	 kg	 szt.
1-151-13-100	10x11	130	0,06	1
1-151-22-100	12x13	140	0,08	1
1-151-40-100	17x19	210	0,15	1

- PL - wykonane ze stali chromowej narzędziowej
- powierzchnie chromowane
EN - made of chromium tool steel
- chromium plated surfaces
DE - hergestellt aus Chrom-Werkzeugstahl
- Oberflächen verchromt
RU - изготовлено из хромовой стали
- хромированные поверхности







1.152

KLUCZ
DO ROZRUSZNIKA

RWKd

Starter end block spanner
Starter- und Blockschlüssel
Ключ гаечный накидной
(для стартера)

kod	 mm	 mm	 kg	 szt.
1-152-15-100	10x13	140	0,07	1
1-152-18-100	11x13	15	0,07	1
1-152-28-101	13x17	190	0,10	
1-152-33-101	14x17	190	0,10	1
1-152-48-101	19x22	230	0,20	1

- PL - wykonane ze stali chromowej narzędziowej
- powierzchnie chromowane
EN - made of chromium tool steel
- chromium plated surfaces
DE - hergestellt aus Chrom-Werkzeugstahl
- Oberflächen verchromt
RU - изготовлено из хромовой стали
- хромированные поверхности

1.153

**KLUCZ OCZKOWY
JEDNOSTRONNY**

**RWKkS
RWKk**

Single end ring spanner
Einringschlüssel
Ключ гаечный накладной прямой
односторонний

kod	mm	mm	kg	szt.
1-153-24-101	24	130	0,20	5
1-153-27-101	27	141	0,29	5
1-153-30-101	30	153	0,36	5
1-153-32-101	32	175	0,53	5
1-153-36-101	36	187	0,72	5
1-153-38-101	38	187	0,69	5
1-153-41-101	41	221	0,83	5

PN-88/M-64955

- PL - wykonane ze stali chromowej narzędziowej
- powierzchnie chromowane
- EN - made of chromium tool steel
- chromium plated surfaces
- DE - hergestellt aus Chrom-Werkzeugstahl
- Oberflächen verchromt
- RU - изготовлено из хромовой стали
- хромированные поверхности

kod	mm	mm	kg	szt.
1-153-46-400	46	250	1,50	1
1-153-48-400	50	250	1,35	1
1-153-50-400	55	250	1,18	1
1-153-52-400	60	270	1,72	1
1-153-54-400	65	270	1,60	1
1-153-56-400	70	325	3,80	1
1-153-58-400	75	325	3,60	1
1-153-60-400	80	365	5,20	1
1-153-62-400	85	365	5	1

PN-88/M-64955 / DIN 7444

- PL - wykonane ze stali chromowej narzędziowej
- powierzchnie lakierowane
- EN - made of chromium tool steel
- lacquered surfaces
- DE - hergestellt aus Chrom-Werkzeugstahl
- Oberflächen lackiert
- RU - изготовлено из хромовой стали
- лакированные поверхности









1.157

KLUCZ TRÓJKĄTNY

Triangular spanner
Dreieckschlüssel
Треугольный (железнодорожный) ключ

kod	 mm	 mm	 kg	 szt.
1-157-07-301	7,5	50	0,08	5

PN-ISO 2936

- PL – wykonane ze stali chromowej narzędziowej
– powierzchnie cynkowane
EN – made of chromium tool steel
– zinc coated surfaces
DE – hergestellt aus Chrom-Werkzeugstahl
– Oberflächen verzinkt
RU – изготовлено из хромовой стали
– цинковое покрытие







1.171

WKREŃTAK PŁASKI
Z ZABIERAKIEM

RWWcF

Screwdriver with hexagonal driver
Schraubendreher mit
Sechskantschlüsselhilfe
Отвертка /слесарная/ шплиц

kod	 mm	 mm	 kg	 szt.
1-171-10-511	0,8 × 5,5	169	0,075	10
1-171-15-511	1,0 × 6,5	189	0,080	10
1-171-20-511	1,2 × 8,0	226	0,150	10
1-171-25-511	1,6 × 10	262	0,205	10
1-171-30-511	2,0 × 13	300	0,345	10



Wkrętaki w kompletach:

1-171-83-502
5 szt. komplet

0,8 × 5,5

1,0 × 6,5

1,2 × 8,0

1,6 × 10

2,0 × 13

PN-ISO 2380-1

- PL – wykonane ze stali narzędziowej, powierzchnie czernione
– rękojeść z tworzywa sztucznego, grot na całej długości rękojeści do pobijania, z 6-kątem do wspomagania pracy kluczem
EN – made of chromium tool steel, black electro coated
– plastics handle, point chisel on the whole length of the handle for beating with hexagon for wrench assistance
DE – hergestellt aus Werkzeugstahl, Oberflächen KTL-beschichtet
– Handgriff aus Kunststoff, Stift zum Schlagen auf der Gesamtlänge des Handgriffs, mit einem Sechskant für Schlüsselhilfe
RU – изготовлено из хромовой стали, KTL катафорез поверхности – пластмассовая ручка, металлический стержень через всю длину рукоятки для побивания, с шестиугольником для подкручивания гаечным ключом

1.172

**WKRĘTAK KRZYŻOWY
Z ZABIERAKIEM**

**RWWr
RWWrN**

“Philips” screwdriver
with hexagonal driver
Kreuzschraubendreher
mit Sechskantschlüsselhilfe
Отвертка /слесарная/ крест



kod	mm	mm	kg	szt.
1-172-35-501	2B	155	0,075	10
1-172-40-501	3B	170	0,150	10
1-172-45-501	4B	225	0,220	10

PN-ISO 8764-2

- PL – wykonane ze stali narzędziowej, powierzchnie czernione
– rękojeść z tworzywa sztucznego, grot na całej długości rękojeści do pobijania, z 6-kątem do wspomagania pracy kluczem
- EN – made of chromium tool steel, black electro coated
– plastics handle, point chisel on the whole length of the handle for beating with hexagon for wrench assistance
- DE – hergestellt aus Werkzeugstahl, Oberflächen KTL-beschichtet
– Handgriff aus Kunststoff, Stift zum Schlagen auf der Gesamtlänge des Handgriffs, mit einem Sechskant für Schlüsselhilfe
- RU – изготовлено из хромовой стали, KTL катафорез поверхности
– пластмассовая ручка, металлический стержень через всю длину рукоятки для побивания, с шестигранником для подкручивания гаечным ключом

1.179

KOMPLET WKRĘTAKÓW

Screw drivers set (case)
Schraubendreher-Satz
Набор отверток

kod		1.171 RWWc 0,8 x 5,5 ●	1.171 RWWc 1,0 x 6,5 ●	1.171 RWWc 1,2 x 8 ●	1.171 RWWc 1,6 x 10 ●	1.172 RWWr 2B ⊕	1.172 RWWr 3B ⊕	1.172 RWWr 4B ⊕
1-179-81-513	3 szt.					✓	✓	✓
1-179-81-523	3 szt.			✓		✓		✓
1-179-81-533	3 szt.	✓			✓		✓	
1-179-81-543	3 szt.	✓		✓	✓			
1-179-83-563	5 szt.	✓	✓	✓	✓			✓
1-179-83-573	5 szt.		✓	✓	✓	✓		✓
1-179-83-583	5 szt.		✓		✓	✓	✓	✓





oprzyrządowanie



1.2

WYROBY SZCZYPCOWE

Pliers, pincers, shears
Zangen, Kneifzangen, Scheren
Плоскогубцы, кусачки, ножницы



RSUa



RSUa



RSEc



1.211

SZCZYPCE
UNIWERSALNERSUa
RSEcCombination pliers
Kombinationszange
Плоскогубцы комбинированные

kod	mm			kg	szt.
1-211-11-141	160	P	PCV	0,20	10
1-211-11-181	160	P	N 1000V	0,22	10
1-211-11-201	160	Cz	Cz	0,18	10
1-211-11-241	160	Cz	PCV	0,20	10
1-211-11-281	160	Cz	N 1000V	0,22	10
1-211-11-381	160	Cr	N 1000V	0,22	10
1-211-14-141	180	P	PCV	0,24	10
1-211-14-181	180	P	N 1000V	0,28	10
1-211-14-201	180	Cz	Cz	0,22	10
1-211-14-241	180	Cz	PCV	0,24	10
1-211-14-281	180	Cz	N 1000V	0,28	10
1-211-14-381	180	Cr	N 1000V	0,28	10
1-211-17-141	200	P	PCV	0,32	10
1-211-17-181	200	P	N 1000V	0,34	10
1-211-17-201	200	Cz	Cz	0,30	10
1-211-17-241	200	Cz	PCV	0,32	10
1-211-17-281	200	Cz	N 1000V	0,34	10
1-211-17-381	200	Cr	N 1000V	0,34	10

PN-71/M-64440 / DIN ISO 5746

PL – wykonane ze stali narzędziowej, obrabiane cieplnie
 EN – made of tool steel, heat treated
 DE – hergestellt aus Werkzeugstahl, wärmebehandelt
 RU – изготовлено из инструментальной стали, после термообработки

PL P – polerowane
 Cz – czernione
 Cr – chromowane
 PCV – powłoki z PCV
 N – nasadki z tworzywa (kształt nasadek na rękojeściach zabezpiecza dłoń przed dotknięciem części metalowej narzędzia podczas pracy)

EN P – polished
 Cz – black electro coated
 Cr – chromium-plated
 PCV – PVC coating
 N – plastic handle (the shape of insulating caps protects from touching with hand the metal part of the tool during work)

DE P – poliert
 Cz – KTL-beschichtet
 Cr – verchromt
 PCV – PVC-Überzug
 N – Kunststoffgriffe (die Form der Kunststoffgriffe schützt vor Berührung mit der Hand des Metallgriffes während der Arbeit)





RU P – полированные
 Cz – KTL катафорез
 Cr – хромированные
 PCV – ручки покрытие ПВХ
 N – пластмассовые насадки (форма насадки на ручке предохраняет ладонь во время работы от соприкосновения с металлической частью инструмента)

1.212

SZCZYPCE PŁASKIE

RSPa
RSEPa

Flat nose pliers
Flachzange
Плоскогубцы

kod	mm			kg	
1-212-11-241	160	Cz	PCV	0,20	
1-212-11-281	160	Cz	N 1000V	0,22	10

PN-ISO 5745

- PL - wykonane ze stali narzędziowej, obrabiane cieplnie
- EN - made of tool steel, heat treated
- DE - hergestellt aus Werkzeugstahl, wärmebehandelt
- RU - изготовлено из инструментальной стали, после термообработки







1.213

SZCZYPCE PŁASKIE
WYDŁUŻONE

RSPb
RSEx

Flat nose pliers long
Flachzange lang
Плоскогубцы с удлинненными губками

kod	mm			kg	szt.
1-213-11-241	160	Cz	PCV	0,14	
1-213-11-281	160	Cz	N 1000V	0,16	10
1-213-17-241	200	Cz	PCV	0,26	
1-213-17-281	200	Cz	N 1000V	0,30	

PN-ISO 5745

- PL - wykonane ze stali narzędziowej, obrabiane cieplnie
- EN - made of tool steel, heat treated
- DE - hergestellt aus Werkzeugstahl, wärmebehandelt
- RU - изготовлено из инструментальной стали, после термообработки



RSKb









RSEw



1.215

SZCZYPCE OKRĄGŁE
WYDŁUŻONERSKb
RSEwRound nose pliers long
Rundzange lang
Круглогубцы с удлиненными губками

kod	mm			kg	szt.
1-215-11-241	160	Cz	PCV	0,12	
1-215-11-281	160	Cz	N 1000V	0,14	
1-215-17-241	200	Cz	PCV	0,20	
1-215-17-281	200	Cz	N 1000V	0,22	

PN-ISO 5745

PL – wykonane ze stali narzędziowej, obrabiane cieplnie
 EN – made of tool steel, heat treated
 DE – hergestellt aus Werkzeugstahl, wärmebehandelt
 RU – изготовлено из инструментальной стали, после термообработки

RSUd









RSEe



1.216

SZCZYPCE PÓŁOKRĄGŁE
Z OSTRZAMI BOCZNYMIRSUd
RSEeHalf-round nose side pliers
Halbrund-Seitenschneider
Полукруглогубцы боковые

kod	mm			kg	szt.
1-216-11-241	160	Cz	PCV	0,14	
1-216-11-281	160	Cz	N 1000V	0,16	
1-216-17-241	200	Cz	PCV	0,23	
1-216-17-281	200	Cz	N 1000V	0,24	

PN-ISO 5745

PL – wykonane ze stali narzędziowej, obrabiane cieplnie
 EN – made of tool steel, heat treated
 DE – hergestellt aus Werkzeugstahl, wärmebehandelt
 RU – изготовлено из инструментальной стали, после термообработки

PL P – polerowane
 Cz – czernione
 Cr – chromowane
 PCV – powłoki z PCV
 N – nasadki z tworzywa (kształt nasadek na rękojeściach zabezpiecza dłoń przed dotknięciem części metalowej narzędzia podczas pracy)

EN P – polished
 Cz – black electro coated
 Cr – chromium-plated
 PCV – PVC-Überzug
 N – plastic handle (the shape of insulating caps protects from touching with hand the metal part of the tool during work)

DE P – poliert
 Cz – KTL-beschichtet
 Cr – verchromt
 PCV – PVC-Überzug
 N – Kunststoffgriffe (die Form der Kunststoffgriffe schützt vor Berührung mit der Hand des Metallgriffes während der Arbeit)







RU P – полированные
 Cz – KTL катафорез
 Cr – хромированные
 PCV – ручни покрытие ПВХ
 N – пластмассовые насадки (форма насадки на ручке предохраняет ладонь во время работы от соприкосновения с металлической частью инструмента)

1.217

OBCEGI DO GWOŹDZI

RSCaF

Carpenter's pincers
Kneifzange
Клещи

kod	mm			kg	szt.
1-217-05-111	125	P	Cz	0,13	
1-217-05-141	125	P	PCV	0,14	
1-217-11-111	160	P	Cz	0,20	10
1-217-11-141	160	P	PCV	0,22	10
1-217-14-111	180	P	Cz	0,30	10
1-217-14-141	180	P	PCV	0,32	10
1-217-17-111	200	P	Cz	0,38	10
1-217-17-141	200	P	PCV	0,40	10
1-217-32-111	230	P	Cz	0,50	
1-217-32-141	230	P	PCV	0,54	
1-217-38-111	250	P	Cz	0,56	10
1-217-38-141	250	P	PCV	0,60	10

PN-71/M-64550

PL - wykonane ze stali narzeczowej, obrabiane cieplnie, ostrza hartowane indukcyjnie
 EN - made of tool steel, heat treated, induction hardened cutting edges
 DE - hergestellt aus Werkzeugstahl, wärmebehandelt, Schneiden induktiv gehärtet
 RU - изготовлено из инструментальной стали, после термообработки, индуктивно закаленные лезвия





1.221

**OBCĘGI
DO PRAC BUDOWLANYCH
(SZCZYPCE TYNKARSKIE)**

RSSt

 Construction worker's pincers
 Putzerzange
 Клещи строительные

kod	mm			kg	szt.
1-221-17-111	200	P	Cz	0,27	
1-221-17-141	200	P	PCV	0,24	10
1-221-26-111	220	P	Cz	0,32	
1-221-26-141	220	P	PCV	0,32	10
1-221-38-111	250	P	Cz	0,40	
1-221-38-141	250	P	PCV	0,40	10
1-221-47-111	280	P	Cz	0,47	
1-221-47-141	280	P	PCV	0,44	10

PL – wykonane ze stali narzędziowej, obrabiane cieplnie, ostrza hartowane indukcyjnie
 EN – made of tool steel, heat treated, induction hardened cutting edges
 DE – hergestellt aus Werkzeugstahl, wärmebehandelt, Schneiden induktiv gehärtet
 RU – изготовлено из инструментальной стали, после термообработки, индуктивно закаленные лезвия



1.223

**SZCZYPCE TNĄCE
CZOŁOWE**

RSDa

 End cutting nippers
 Vornscheider
 Кусачки торцевые

kod	mm			kg	szt.
1-223-05-111	125	P	Cz	0,14	
1-223-05-141	125	P	PCV	0,15	
1-223-11-111	160	P	Cz	0,22	10
1-223-11-141	160	P	PCV	0,26	10
1-223-14-111	180	P	Cz	0,34	10
1-223-14-141	180	P	PCV	0,35	10
1-223-17-111	200	P	Cz	0,46	10
1-223-17-141	200	P	PCV	0,48	10

PN-71/M-64450

PL – wykonane ze stali narzędziowej, obrabiane cieplnie, ostrza hartowane indukcyjnie
 EN – made of tool steel, heat treated, induction hardened cutting edges
 DE – hergestellt aus Werkzeugstahl, wärmebehandelt, Schneiden induktiv gehärtet
 RU – изготовлено из инструментальной стали, после термообработки, индуктивно закаленные лезвия

PL P – polerowane
 Cz – czernione
 PCV – powłoki z PCV
 – sprawdź dostępność produktów w magazynie

EN P – polished
 Cz – black electro coated
 PCV – PCV coating
 – Necessary to verify the availability of products

DE P – poliert
 Cz – KTL-beschichtet
 PCV – PVC-Überzug
 – Bitte Vorrätigkeit prüfen





RU P – полированные
 Cz – KTL катафорез
 PCV – ручки покрытие ПВХ
 – Необходимая проверка доступности товаров

1.226

**SZCZYPCE TNĄCE
BOCZNE**

**RSDg
RSEK**

Diagonal cutting nippers
Schrägschneider (Seitenschneider)
Кусачки боковые

kod	mm			kg	szt.
1-226-05-241	125	Cz	PCV	0,10	
1-226-05-281	125	Cz	N 1000V	0,12	10
1-226-05-381	125	Cr	N 1000V	0,12	10
1-226-08-241	140	Cz	PCV	0,18	
1-226-08-281	140	Cz	N 1000V	0,20	10
1-226-08-381	140	Cr	N 1000V	0,20	10
1-226-11-241	160	Cz	PCV	0,22	
1-226-11-281	160	Cz	N 1000V	0,24	10
1-226-11-381	160	Cr	N 1000V	0,24	10

PN-ISO 5747

- PL - wykonane ze stali narzędziowej, obrabiane cieplnie, ostrza hartowane indukcyjnie
- EN - made of tool steel, heat treated, induction hardened cutting edges
- DE - hergestellt aus Werkzeugstahl, wärmebehandelt, Schneiden induktiv gehärtet
- RU - изготовлено из инструментальной стали, после термообработки, индуктивно закаленные лезвия



PL P - polerowane
Cz - czernione
Cr - chromowane
PCV - powłoki z PCV
N - nasadki z tworzywa
(kształt nasadek na rękojeściach zabezpiecza dłoń przed dotknięciem części metalowej narzędzia podczas pracy)

EN P - polished
Cz - black electro coated
Cr - chromium-plated
PCV - PCV coating
N - plastic handle
(the shape of insulating caps protects from touching with hand the metal part of the tool during work)

DE P - poliert
Cz - KTL-beschichtet
Cr - verchromt
PCV - PVC-Überzug
N - Kunststoffgriffe
(die Form der Kunststoffgriffe schützt vor Berührung mit der Hand des Metallgriffes während der Arbeit)

RU P - полированные
Cz - KTL катафорез
Cr - хромированные
PCV - ручки покрытие ПВХ
N - пластмассовые насадки
(форма насадки на ручке предохраняет ладонь во время работы от соприкосновения с металлической частью инструмента)



1.227

**SZCZYPCE PRZEGUBOWE
DO CIĘCIA DRUTU**

RSDh

 Multi-power cutting nippers
 Gelenkdrahtschneider
 Ножницы арматурные

kod	mm			kg	szt.
1-227-70-461	500	Cz	N	1,94	

max 19 HRC	max 40 HRC	max 48 HRC	max 48 HRC
Ø max mm	Ø max mm	Ø max mm	Ø max mm
6,0	4,0	3,0	2,5

PL - wykonane ze stali narzędziowej, obrabiane cieplnie, ostrza hartowane indukcyjnie
 EN - made of tool steel, heat treated, induction hardened cutting edges
 DE - hergestellt aus Werkzeugstahl, wärmebehandelt, Schneiden induktiv gehärtet
 RU - изготовлено из инструментальной стали, после термообработки, индуктивно закаленные лезвия

PL P - polerowane
 Cz - czernione
 Cr - chromowane
 PCV - powłoki z PCV
 N - nasadki z tworzywa
 (kształt nasadek na rękojeściach zabezpiecza dłoń przed dotknięciem części metalowej narzędzia podczas pracy)

EN P - polished
 Cz - black electro coated
 Cr - chromium-plated
 PCV - PCV coating
 N - plastic handle
 (the shape of insulating caps protects from touching with hand the metal part of the tool during work)

DE P - poliert
 Cz - KTL-beschichtet
 Cr - verchromt
 PCV - PVC-Überzug
 N - Kunststoffgriffe
 (die Form der Kunststoffgriffe schützt vor Berührung mit der Hand des Metallgriffes während der Arbeit)







RU P - полированные
 Cz - KTL катафорез
 Cr - хромированные
 PCV - ручки покрытие ПВХ
 N - пластмассовые насадки
 (форма насадки на ручке предохраняет ладонь во время работы от соприкосновения с металлической частью инструмента)

1.231

NOŻYCE BLACHARSKIE PROSTE

RNBa

Straight edge snips
Blechscherer gerade
Ножницы по металлу пряморежущие

kod	mm			 kg	 szt.
1-231-38-241	250	Cz	PCV	0,42	
1-231-50-241	300	Cz	PCV	0,85	

PN-89/M-64560

- PL - do cięcia blachy miękkiej o max. grubości 1,2 mm
- EN - for cutting of soft sheets with max. sheet gauge of 1,2 mm
- DE - zum Schneiden des weichen Blechs mit Dicke von max. 1,2 mm
- RU - для резания мягкой жести, макс. толщина 1,2 мм







1.232

NOŻYCE BLACHARSKIE PRZEGUBOWE PROSTE

RNBk

Multi-power straight edge snips
Gelenkblechscherer gerade
Ножницы по металлу шарнирные пряморежущие

kod	mm			 kg	 szt.
1-232-44-261	260	Cz	N	0,55	

- PL - do cięcia blachy miękkiej o max. grubości 1,2 mm
- zastosowany przegub pozwala na użycie mniejszej siły podczas cięcia blachy
- EN - for cutting of soft sheets with max. sheet gauge of 1,2 mm
- applied articulated joint enables to use smaller force by cutting of sheets
- DE - zum Schneiden des weichen Blechs mit Dicke von max. 1,2 mm
- das angewandte Gelenk ermöglicht eine geringere Kraft beim Schneiden einzusetzen
- RU - для резания мягкой жести, макс. толщина 1,2 мм
- применение шарнира позволяет резать жесть, используя минимальную силу



**1.233****NOŻYCE BLACHARSKIE
WYGIĘTE LEWE****RNBg_L**

Tinsmith holes snips left
 Blechschere abgewinkelt links
 Ножницы по металлу изогнутые леворежущие

kod	mm			kg	szt.
1-233-47-241	280	Cz	PCV	0,64	

PN-89/M-64560

PL - do cięcia blachy miękkiej o max. grubości 1,2 mm
 EN - for cutting of soft sheets with max. sheet gauge of 1,2 mm
 DE - zum Schneiden des weichen Blechs mit Dicke von max. 1,2 mm
 RU - для резания мягкой жести, макс. толщина 1,2 мм

**1.234****NOŻYCE BLACHARSKIE
WYGIĘTE PRAWO****RNBg_P**

Tinsmith holes snips right
 Blechschere abgewinkelt rechts
 Ножницы по металлу изогнутые праворежущие

kod	mm			kg	szt.
1-234-47-241	280	Cz	PCV	0,62	

PN-89/M-64560

PL - do cięcia blachy miękkiej o max. grubości 1,2 mm
 EN - for cutting of soft sheets with max. sheet gauge of 1,2 mm
 DE - zum Schneiden des weichen Blechs mit Dicke von max. 1,2 mm
 RU - для резания мягкой жести, макс. толщина 1,2 мм



1.235

**NOŻYCE BLACHARSKIE
ODSADZONE „PELIKAN”
LEWE**

RNBbL

Tinsmith holes snips left
Durchlaufblechschere Pelikan-Form, links
Ножницы по металлу „Пеликан”
леворежущие



kod	mm			kg	szt.
1-235-50-241	300	Cz	PCV	0,82	

PN-89/M-64560

- PL - do cięcia blachy miękkiej o max. grubości 1,2 mm
- EN - for cutting of soft sheets with max. sheet gauge of 1,2 mm
- DE - zum Schneiden des weichen Blechs mit Dicke von max. 1,2 mm
- RU - для резания мягкой жести, макс. толщина 1,2 мм

1.236

**NOŻYCE BLACHARSKIE
ODSADZONE „PELIKAN”
PRAWO**

RNBbP

Tinsmith holes snips right
Durchlaufblechschere Pelikan-Form, rechts
Ножницы по металлу „Пеликан”
праворежущие



kod	mm			kg	szt.
1-236-50-241	300	Cz	PCV	0,82	

PN-89/M-64560

- PL - do cięcia blachy miękkiej o max. grubości 1,2 mm
- EN - for cutting of soft sheets with max. sheet gauge of 1,2 mm
- DE - zum Schneiden des weichen Blechs mit Dicke von max. 1,2 mm
- RU - для резания мягкой жести, макс. толщина 1,2 мм

**1.237**
**NOŻYCE BLACHARSKIE
PRZEGUBOWE
UNIWERSALNE LEWE**
RNBp

Multi-power universal tinman's shears left
Universal-Gelenkblechscher links
Ножницы по металлу шарнирные
леворежущие

kod

mm



kg

szt.

1-237-41-261

255

Cz

N

0,58



- PL - do cięcia blachy miękkiej o max. grubości 1,2 mm
- zastosowany przegub pozwala na użycie mniejszej siły podczas cięcia blachy
EN - for cutting of soft sheets with max. sheet gauge of 1,2 mm
- applied articulated joint enables to use smaller force by cutting of sheets
DE - zum Schneiden des weichen Blechs mit Dicke von max. 1,2 mm
- das angewandte Gelenk ermöglicht eine geringere Kraft beim Schneiden einzusetzen
RU - для резания мягкой жести, макс. толщина 1,2 мм
- применение шарнира позволяет резать жесьть, используя минимальную силу

**1.238**
**NOŻYCE BLACHARSKIE
PRZEGUBOWE
UNIWERSALNE PRAWO**
RNBn

Multi-power universal tinman's shears right
Universal-Gelenkblechscher rechts
Ножницы по металлу шарнирные
праворежущие

kod

mm



kg

szt.

1-238-41-261

255

Cz

N

0,58





- PL - do cięcia blachy miękkiej o max. grubości 1,2 mm
- zastosowany przegub pozwala na użycie mniejszej siły podczas cięcia blachy
EN - for cutting of soft sheets with max. sheet gauge of 1,2 mm
- applied articulated joint enables to use smaller force by cutting of sheets
DE - zum Schneiden des weichen Blechs mit Dicke von max. 1,2 mm
- das angewandte Gelenk ermöglicht eine geringere Kraft beim Schneiden einzusetzen
RU - для резания мягкой жести, макс. толщина 1,2 мм
- применение шарнира позволяет резать жесьть, используя минимальную силу

1.241

NOŻYCE BLACHARSKIE DO OTWORÓW LEWE

RNBel

Tinsmith holes snips left
Lochblechschere links
Ножницы по металлу для резки отверстий леворежущие

kod	mm			kg	szt.
1-241-50-241	300	Cz	PCV	0,72	

PN-89/M-64560

- PL - do cięcia blachy miękkiej o max. grubości 1,2 mm
- EN - for cutting of soft sheets with max. sheet gauge of 1,2 mm
- DE - zum Schneiden des weichen Blechs mit Dicke von max. 1,2 mm
- RU - для резания мягкой жести, макс. толщина 1,2 мм





1.242

NOŻYCE BLACHARSKIE DO OTWORÓW PRAWO

RNBep

Tinsmith holes snips right
Lochblechschere rechts
Ножницы по металлу для резки отверстий праворежущие

kod	mm			kg	szt.
1-242-50-241	300	Cz	PCV	0,72	

PN-89/M-64560

- PL - do cięcia blachy miękkiej o max. grubości 1,2 mm
- EN - for cutting of soft sheets with max. sheet gauge of 1,2 mm
- DE - zum Schneiden des weichen Blechs mit Dicke von max. 1,2 mm
- RU - для резания мягкой жести, макс. толщина 1,2 мм



PL P - polerowane
L - lakierowane
Cz - czernione
Cr - chromowane
PCV - powłoki z PCV
N - nasadki z tworzywa (kształt nasadek na rękojeściach zabezpiecza dłonie przed dotknięciem części metalowej narzędzia podczas pracy)

EN P - polished
L - lacquered
Cz - black electro coated
Cr - chromium-plated
PCV - PVC coating
N - plastic handle (the shape of insulating caps protects from touching with hand the metal part of the tool during work)

DE P - poliert
L - lackiert
Cz - KTL-beschichtet
Cr - verchromt
PCV - PVC-Überzug
N - Kunststoffgriffe (die Form der Kunststoffgriffe schützt vor Berührung mit der Hand des Metallgriffes während der Arbeit)

RU P - полированные
L - лакированные
Cz - KTL катафорез
Cr - хромированные
PCV - ручки покрытие ПВХ
N - пластмассовые насадки (форма насадки на ручке предохраняет ладонь во время работы от соприкосновения с металлической частью инструмента)



1.243

NOŻYCE BLACHARSKIE PRZEGUBOWE DO OTWORÓW LEWE

RNbt

Multi-power hole cutting shears left
Gelenklochblehschere links
Ножницы по металлу шарнирные для резки отверстий леворезущие

kod	mm			kg	szt.
1-243-44-261	260	Cz	N	0,54	

- PL - do cięcia blachy miękkiej o max. grubości 1,2 mm
- zastosowany przegub pozwala na użycie mniejszej siły podczas cięcia blachy
- EN - for cutting of soft sheets with max. sheet gauge of 1,2 mm
- applied articulated joint enables to use smaller force by cutting of sheets
- DE - zum Schneiden des weichen Blechs mit Dicke von max. 1,2 mm
- das angewandte Gelenk ermöglicht eine geringere Kraft beim Schneiden einzusetzen
- RU - для резания мягкой жести, макс. толщина 1,2 мм
- применение шарнира позволяет резать жесь, используя минимальную силу



1.244

NOŻYCE BLACHARSKIE PRZEGUBOWE DO OTWORÓW PRAWO

RNbz

Multi-power hole cutting shears right
Gelenklochblehschere rechts
Ножницы по металлу шарнирные для резки отверстий праворезущие

kod	mm			kg	szt.
1-244-44-261	260	Cz	N	0,54	

- PL - do cięcia blachy miękkiej o max. grubości 1,2 mm
- zastosowany przegub pozwala na użycie mniejszej siły podczas cięcia blachy
- EN - for cutting of soft sheets with max. sheet gauge of 1,2 mm
- applied articulated joint enables to use smaller force by cutting of sheets
- DE - zum Schneiden des weichen Blechs mit Dicke von max. 1,2 mm
- das angewandte Gelenk ermöglicht eine geringere Kraft beim Schneiden einzusetzen
- RU - для резания мягкой жести, макс. толщина 1,2 мм
- применение шарнира позволяет резать жесь, используя минимальную силу

PL P - polerowane
L - lakierowane
Cz - czernione
Cr - chromowane
PCV - powłoki z PCV
N - nasadki z tworzywa (kształt nasadek na rękojeściach zabezpiecza dłoń przed dotknięciem części metalowej narzędzia podczas pracy)

EN P - polished
L - lacquered
Cz - black electro coated
Cr - chromium-plated
PCV - PCV coating
N - plastic handle (the shape of insulating caps protects from touching with hand the metal part of the tool during work)

DE P - poliert
L - lackiert
Cz - KTL-beschichtet
Cr - verchromt
PCV - PVC-Überzug
N - Kunststoffgriffe (die Form der Kunststoffgriffe schützt vor Berührung mit der Hand des Metallgriffes während der Arbeit)



RU P - полированные
L - лакированные
Cz - KTL катафорез
Cr - хромированные
PCV - ручки покрытие ПВХ
N - пластмассовые насадки (форма насадки на ручке предохраняет ладонь во время работы от соприкосновения с металлической частью инструмента)

1.252

SZCZYPCE DO RUR NASTAWNE

RSRf

Grip wrench
Rohrzange einstellbar
Плоскогубцы трубные регулируемые

kod	mm		kg	szt.
1-252-38-011	250	L	0,58	1
1-252-53-011	315	L	0,84	

PN-71/M-64470

- PL - wykonane ze stali narzędziowej, obrabiane cieplnie, zębki szczęk hartowane indukcyjnie
- EN - made of tool steel, heat treated, induction hardened cutting edges teeth
- DE - hergestellt aus Werkzeugstahl, wärmebehandelt, Schneidenzähne induktiv gehärtet
- RU - изготовлено из инструментальной стали, после термообработки, зубы клещей индуктивно закаленные



1.253

SZCZYPCE NASTAWNE WIELOPOZYCYJNE Z PROWADNICĄ ZĄBKOWANĄ

RSUgD

Multiple slip joint pliers: box joint
Multiposition-Rohrzange
Плоскогубцы переставные сантехнические трубные

kod	mm			kg	szt.
1-253-35-241	240	Cz	PCV	0,34	10

PN-71/M-64470

- PL - wykonane ze stali narzędziowej, obrabiane cieplnie, zębki szczęk hartowane indukcyjnie
- EN - made of tool steel, heat treated, induction hardened cutting edges teeth
- DE - hergestellt aus Werkzeugstahl, wärmebehandelt, Schneidenzähne induktiv gehärtet
- RU - изготовлено из инструментальной стали, после термообработки, зубы клещей индуктивно закаленные









1.256

SZCZYPCE DO RUR NASTAWNE

RSCe

Waterpump pliers
Rohrzange einstellbar
Ключ трубный

kod	inch			kg	szt.
1-256-16-021	1,0	S	L	1,00	
1-256-18-021	1,5	S	L	1,54	
1-256-20-021	2,0	S	L	2,30	
1-256-30-021	1,0	45°	L	0,96	
1-256-46-021	1,5	90°	L	1,50	

PN-71/M-64470

- PL - wykonane ze stali narzędziowej, obrabiane cieplnie, zębki szczęk hartowane indukcyjnie
- EN - made of tool steel, heat treated, induction hardened cutting edges teeth
- DE - hergestellt aus Werkzeugstahl, wärmebehandelt, Schneidenzähne induktiv gehärtet
- RU - изготовлено из инструментальной стали, после термообработки, зубы клещей индуктивно закаленные



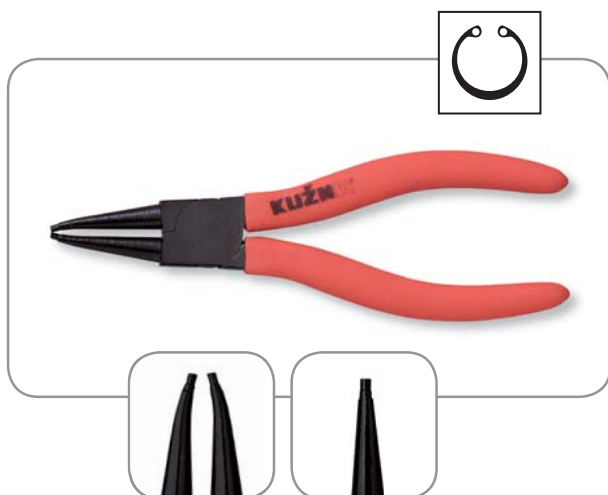







**1.281**

SZCZYPCE DO PIERŚCIENI OSADCZYCH SPRĘŻYNUJĄCYCH WEWNĘTRZNE PROSTE

RSK_n

Internal snip ring pliers
Innen-Einsprengzange gerade
Съемник для внутренних стопорных колец

kod	 mm			 kg	 szt.
1-281-11-241	160	Cz	PCV	0,18	10
1-281-11-271	160	Cz	1000V	0,23	
1-281-23-241	215	Cz	PCV	0,30	10
1-281-23-271	215	Cz	1000V	0,30	

 mm	 mm
160	19 ÷ 60
215	40 ÷ 100

PN-71/M-64419 / DIN ISO 5254

PL - wykonane ze stali narzędziowej, obrabiane cieplnie

EN - made of tool steel, heat treated

DE - hergestellt aus Werkzeugstahl, wärmebehandelt







RU - изготовлено из инструментальной стали, после термообработки



**1.282**

SZCZYPCE DO PIERŚCIENI OSADCZYCH SPRĘŻYNUJĄCYCH WEWNĘTRZNE WYGIĘTE

RSK_n

Internal snip ring pliers
Innen-Einsprengzange abgewinkelt
Съемник для внутренних стопорных колец

kod	 mm			 kg	 szt.
1-282-11-241	160	Cz	PCV	0,18	10
1-282-11-271	160	Cz	1000V	0,24	
1-282-20-241	205	Cz	PCV	0,28	10
1-282-20-271	205	Cz	1000V	0,32	

 mm	 mm
160	19 ÷ 60
205	40 ÷ 100

PN-71/M-64419 / DIN ISO 5254

PL - wykonane ze stali narzędziowej, obrabiane cieplnie

EN - made of tool steel, heat treated

DE - hergestellt aus Werkzeugstahl, wärmebehandelt

RU - изготовлено из инструментальной стали, после термообработки

PL Cz - czernione
PCV - powłoki z PCV
 - sprawdź dostępność produktów w magazynie

EN Cz - black electro coated
PCV - PCV coating
 - Necessary to verify the availability of products

DE Cz - KTL-beschichtet
PCV - PVC-Überzug
 - Bitte Vorrätigkeit prüfen







RU Cz - KTL катафорез
PCV - ручки покрытие ПВХ
 - Необходимая проверка доступности товаров



1.283

SZCZYPCE DO PIERŚCIENI OSADCZYCH SPRĘŻYNUJĄCYCH ZEWNĘTRZNE PROSTE

RSK_m

External snip ring pliers
Außen-Einsprengzange gerade
Съемник для внешних стопорных колец

kod	 mm			 kg	 szt.
1-283-11-241	160	Cz	PCV	0,18	10
1-283-11-271	160	Cz	1000V	0,23	
1-283-23-241	215	Cz	PCV	0,30	10
1-283-23-271	215	Cz	1000V	0,30	

 mm	 mm
160	19 ÷ 60
215	40 ÷ 100

PN-71/M-64419 / DIN ISO 5256

- PL - wykonane ze stali narzędziowej, obrabiane cieplnie
- EN - made of tool steel, heat treated
- DE - hergestellt aus Werkzeugstahl, wärmebehandelt
- RU - изготовлено из инструментальной стали, после термообработки

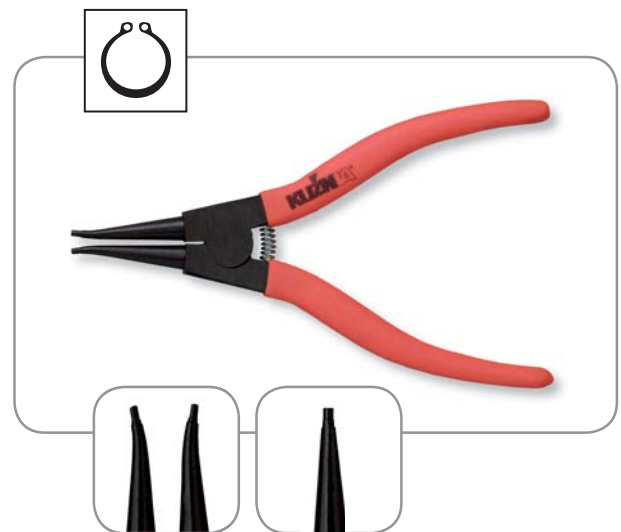









1.284

SZCZYPCE DO PIERŚCIENI OSADCZYCH SPRĘŻYNUJĄCYCH ZEWNĘTRZNE WYGIĘTE

RSK_m

External snip ring pliers
Außen-Einsprengzange abgewinkelt
Съемник для внешних стопорных колец

kod	 mm			 kg	 szt.
1-284-11-241	160	Cz	PCV	0,18	10
1-284-11-271	160	Cz	1000V	0,23	
1-284-20-241	205	Cz	PCV	0,28	10
1-284-20-271	205	Cz	1000V	0,32	

 mm	 mm
160	19 ÷ 60
205	40 ÷ 100

PN-71/M-64419 / DIN ISO 5256

- PL - wykonane ze stali narzędziowej, obrabiane cieplnie
- EN - made of tool steel, heat treated
- DE - hergestellt aus Werkzeugstahl, wärmebehandelt
- RU - изготовлено из инструментальной стали, после термообработки

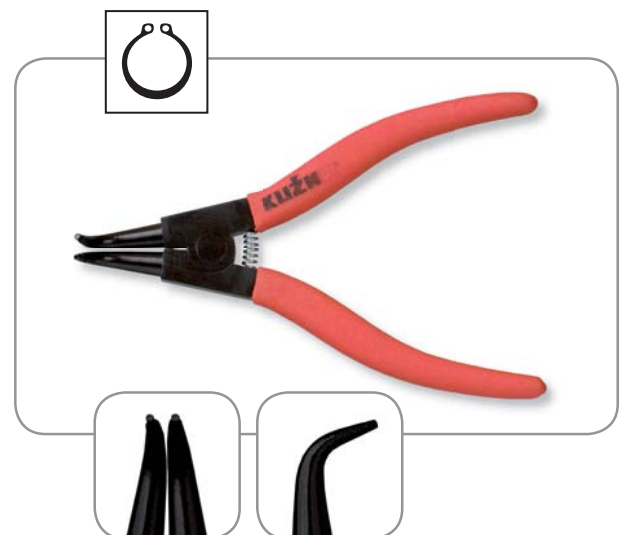



produkcja



1.3

SIEKIERY, OSKARDY

Axes, picks
Äxte, Kreuzhacken
Топоры, кирки









1.311

SIEKIERA

Axe
Axt
Топор

kod	 kg	 mm	 kg	 szt.
1-311-05-301	0,60	360	0,88	5
1-311-09-301	0,80	380	1,03	5
1-311-13-301	1,00	550	1,45	5
1-311-18-301	1,25	550	1,70	5
1-311-23-301	1,50	650	2,10	5
1-311-29-301	1,80	650	2,40	5
1-311-33-301	2,00	650	2,55	5

BN-82/4525-02 / DIN 7287





PL - ergonomiczny trzon jesionowy, powierzchnie lakierowane
 EN - ergonomical ash handle, lacquered surfaces
 DE - ergonomischer Eschenstiel, Oberflächen lackiert
 RU - эргономическая ясеневая ручка, лакированные поверхности



1.312

SIEKIERA KAMPINGOWA

Camping axe
Campingbeil
Топор кемпинговый

kod	 kg	 mm	 kg	 szt.
1-312-03-301	0,50	310	0,60	





PL - ergonomiczny trzon jesionowy, powierzchnie lakierowane
 EN - ergonomical ash handle, lacquered surfaces
 DE - ergonomischer Eschenstiel, Oberflächen lackiert
 RU - эргономическая ясеневая ручка, лакированные поверхности



1.321

SIEKIERO-MŁOT

Axe-hammer
Holzspalthammer
Топор-молот







kod	 kg	 mm	 kg	 szt.
1-321-43-301	2,50	900	3,25	1

PL - prosty trzon jesionowy, powierzchnie lakierowane
 EN - straight ash handle, lacquered surfaces
 DE - Eschenstiel gerade, Oberflächen lackiert
 RU - ясеневая ручка, лакированные поверхности

1.322

SIEKIERA Z KLINEM

Axe with wedge
Super-Spaltaxt
Топор с клином

kod	 kg	 mm	 kg	 szt.
1-322-17-301	1,20	550	1,65	
1-322-33-301	2,00	650	2,55	





PL - ergonomiczny trzon jesionowy, powierzchnie lakierowane
EN - ergonomical ash handle, lacquered surfaces
DE - ergonomischer Eschenstiel, Oberflächen lackiert
RU - эргономическая ясеневая ручна, лакированные поверхности



1.325

KLIN DO DREWNA - PROSTY

Wedge
Holzspaltkeil
Клин

kod	 kg	 mm	 kg	 szt.
1-325-23-200	1,50	225	1,50	1
1-325-33-200	2,00	250	2,00	1
1-325-46-200	3,00	275	3,00	1





PL - wykonane ze stali narzędziowej, powierzchnie lakierowane
EN - made of tool steel, lacquered surfaces
DE - hergestellt aus Werkzeugstahl, Oberflächen lackiert
RU - изготовлено из инструментальной стали, лакированные поверхности



1.326

**KLIN DO DREWNA
- SKRĘCONY**

Wedge
Drehspaltkeil
Клин









kod	 kg	 mm	 kg	 szt.
1-326-23-201	1,50	200	1,50	1
1-326-43-201	2,50	238	2,50	1

PL - wykonane ze stali narzędziowej, powierzchnie lakierowane
EN - made of tool steel, lacquered surfaces
DE - hergestellt aus Werkzeugstahl, Oberflächen lackiert
RU - изготовлено из инструментальной стали, лакированные поверхности



**1.349****OSKARD PŁASKO-SZPICZASTY**





Point and chisel pick
Kreuzhacke
Кирка плоско-пикообразная

kod	 kg	 mm	 kg	 szt.
1-349-23-400	1,50	-	2,50	
1-349-28-400	1,75	-	2,50	
1-349-33-400	2,00	-	2,50	
1-349-38-400	2,25	-	2,50	
1-349-43-400	2,50	-	2,50	5
1-349-43-600	2,50	900	3,50	1

PL – wykonane ze stali narzędziowej, powierzchnie lakierowane
EN – made of tool steel, lacquered surfaces
DE – hergestellt aus Werkzeugstahl, Oberflächen lackiert
RU – изготовлено из инструментальной стали, лакированные поверхности

**1.355****OSKARD PŁASKO-SZPICZASTY „GOUVIER”**





Point and chisel pick
Kreuzhacke „Gouvier”
Кирка плоско-пикообразная

kod	 kg	 mm	 kg	 szt.
1-355-43-400	2,50	-	2,50	

PL – wykonane ze stali narzędziowej, powierzchnie lakierowane
EN – made of tool steel, lacquered surfaces
DE – hergestellt aus Werkzeugstahl, Oberflächen lackiert
RU – изготовлено из инструментальной стали, лакированные поверхности

**1.363****OSKARD MOTYKO-SZPIC**





Pointed and flat end pick
Wegmacherhaue
Кирка мотиго-пикообразная

kod	 kg	 mm	 kg	 szt.
1-363-64-400	2,50	-	2,25	

PL – wykonane ze stali narzędziowej, powierzchnie lakierowane
EN – made of tool steel, lacquered surfaces
DE – hergestellt aus Werkzeugstahl, Oberflächen lackiert
RU – изготовлено из инструментальной стали, лакированные поверхности

**1.372****OSKARD MOTYKO-SIEKIERA**

Chisel and axe pick
Wiedehopphaue
Кирка мотиго-топор





kod	 kg	 mm	 kg	 szt.
1-372-43-400	2,50	-	2,50	

PL – wykonane ze stali narzędziowej, powierzchnie lakierowane
EN – made of tool steel, lacquered surfaces
DE – hergestellt aus Werkzeugstahl, Oberflächen lackiert
RU – изготовлено из инструментальной стали, лакированные поверхности

1.394

KILOF GÓRNICZY

Miner's pickaxe
Keilhaue
Горнорабочая кирка

kod	 kg	 mm	 kg	 szt.
1-394-23-400	1,50	-	1,50	1





PL - wykonane ze stali narzędziowej, powierzchnie lakierowane
EN - made of tool steel, lacquered surfaces
DE - hergestellt aus Werkzeugstahl, Oberflächen lackiert
RU - изготовлено из инструментальной стали, лакированные поверхности



1.395

KILOF GÓRNICZY Z MŁOTKIEM

Miner's pickaxe
Keilhaue mit Hammer
Горнорабочая кирка

kod	 kg	 mm	 kg	 szt.
1-395-18-400	1,25	-	1,25	





PL - wykonane ze stali narzędziowej, powierzchnie lakierowane
EN - made of tool steel, lacquered surfaces
DE - hergestellt aus Werkzeugstahl, Oberflächen lackiert
RU - изготовлено из инструментальной стали, лакированные поверхности



1.396

KILOF GÓRNICZY Z POBIJAKIEM

Miner's pickaxe
Keilhaue mit Schlegel
Горнорабочая кирка

kod	 kg	 mm	 kg	 szt.
1-396-23-400	1,50	-	1,50	1

PL - wykonane ze stali narzędziowej, powierzchnie lakierowane
EN - made of tool steel, lacquered surfaces
DE - hergestellt aus Werkzeugstahl, Oberflächen lackiert
RU - изготовлено из инструментальной стали, лакированные поверхности





produkcja



1.4

MŁOTY, MŁOTKI, PRZECINAKI, WYCINAKI

Hammers, chisels, punches
Hämmer, Meißel, Körner
Молоты, молотки, зубила, пробойники









1.411

MŁOTEK ŚLUSARSKI

RMSa

Hammer
Schlosserhammer
Молоток слесарный

kod	 kg	 mm		 kg	 szt.
1-411-03-621	0,1	220	LUX	0,13	10
1-411-05-621	0,2	250	LUX	0,24	10
1-411-07-611	0,3	300	STD	0,37	10
1-411-07-621	0,3	300	LUX	0,37	10
1-411-11-611	0,5	320	STD	0,58	10
1-411-11-621	0,5	320	LUX	0,58	10
1-411-17-611	0,8	350	STD	0,94	10
1-411-17-621	0,8	350	LUX	0,94	10
1-411-21-611	1,0	360	STD	1,16	10
1-411-21-621	1,0	360	LUX	1,16	10
1-411-31-611	1,5	380	STD	1,68	10
1-411-31-621	1,5	380	LUX	1,68	10
1-411-36-611	2,0	400	STD	2,24	10
1-411-36-621	2,0	400	LUX	2,24	10

BN-78/4511-04 / BN-87/4511-08 / DIN 1041

PL - powierzchnie lakierowane
EN - lacquered surfaces
DE - Oberflächen lackiert
RU - лакированные поверхности

















1.421

MŁOT DWUOBUCHOWY

RMKc

Two face hammer
Feustel doppelbahinig
Молот двухсторонний

kod	 kg	 mm	 kg	 szt.
1-421-21-601	1,00	300	1,50	
1-421-26-601	1,25	300	1,60	
1-421-31-601	1,50	300	1,85	
1-421-36-601	2,00	300	2,35	
1-421-41-600	3,00	600	3,60	
1-421-46-600	4,00	700	4,50	
1-421-51-600	5,00	800	5,60	
1-421-56-600	6,00	800	6,60	
1-421-61-600	8,00	900	8,80	
1-421-66-600	10,00	900	10,90	

BN-83/4511-01

PL - trzon bukowy prosty
- powierzchnie lakierowane
EN - straight beech handle
- lacquered surfaces
DE - Buchenstiel gerade
- Oberflächen lackiert
RU - буковая ручка
- лакированные поверхности

PL LUX - ergonomiczny trzon jesionowy z tulejką ochronną z PCV
STD - ergonomiczny trzon bukowy

EN LUX - ergonomical ash handle with PCV protection bush
STD - ergonomical beech handle

DE LUX - ergonomischer Eschenstiel mit PVC-Schlagschutz
STD - ergonomischer Buchenstiel









RU LUX - эргономическая ясеневая ручка с пластмассовой защитной муфтой
STD - эргономическая буковая ручка

1.422

**MŁOT KOWALSKI
PODŁUŻNIAK**

RMKb

Smith hammer oblong
Kreuzschlag-Schmiedehammer
Кузнечий продольный молот

kod	 kg	 mm	 kg	 szt.
1-422-41-600	3,00	600	3,50	
1-422-46-600	4,00	700	4,60	
1-422-51-600	5,00	800	5,60	
1-422-56-600	6,00	800	6,60	
1-422-66-600	10,00	900	10,90	

PL - trzon bukowy prosty
- powierzchnie lakierowane
EN - straight beech handle
- lacquered surfaces

DE - Buchenstiel gerade
- Oberflächen lackiert
RU - буковая ручка
- лакированные поверхности







1.423

**MŁOT KOWALSKI
POPZECZNIK**

RMKa

Transversal hammer
Vorschlag-Schmiedehammer
Молот поперечный

kod	 kg	 mm	 kg	 szt.
1-423-41-600	3,00	600	3,60	1
1-423-46-600	4,00	700	4,60	1
1-423-51-600	5,00	800	5,60	1
1-423-56-600	6,00	800	6,60	1
1-423-61-600	8,00	900	8,90	1
1-423-66-600	10,00	900	10,90	1

PL - trzon bukowy prosty
- powierzchnie lakierowane
EN - straight beech handle
- lacquered surfaces





DE - Buchenstiel gerade
- Oberflächen lackiert
RU - буковая ручка
- лакированные поверхности



1.431

MŁOTEK BRUKARSKI Z GUMĄ

Paving hammer
Pflasterhammer
Молоток для мостовой

kod	 kg	 mm	 kg	 szt.
1-431-31-601	1,50	300	2,45	2
1-431-31-631	1,50	400	2,60	

PL - trzon bukowy prosty
- powierzchnie lakierowane
EN - straight beech handle
- lacquered surfaces

DE - Buchenstiel gerade
- Oberflächen lackiert
RU - буковая ручка
- лакированные поверхности





1.432

MŁOTEK MURARSKI
Z POBIJAKIEMRMRmP
RMRmF
RMRmDBrick hammer with mallet
Maurerhammer mit Schlegel
Молоток каменщика

kod	kg	mm	kg	szt.
1-432-09-631	0,4	320	0,52	10

BN-78/4511-04

PL - trzon bukowy prosty
- powierzchnie lakierowane
EN - straight beech handle
- lacquered surfaces

DE - Buchenstiel gerade
- Oberflächen lackiert
RU - буковая ручка
- лакированные поверхности



kod	kg	mm	kg	szt.
1-432-15-611	0,7	320	0,91	10

BN-78/4511-04

PL - trzon bukowy prosty
- powierzchnie lakierowane
EN - straight beech handle
- lacquered surfaces

DE - Buchenstiel gerade
- Oberflächen lackiert
RU - буковая ручка
- лакированные поверхности



kod	kg	mm	kg	szt.
1-432-15-621	0,7	275	0,89	10

BN-78/4511-04

PL - trzon bukowy prosty
- powierzchnie lakierowane
EN - straight beech handle
- lacquered surfaces





DE - Buchenstiel gerade
- Oberflächen lackiert
RU - буковая ручка
- лакированные поверхности

1.433

**MŁOTEK MURARSKI
Z TOPORKIEM**

RMRmT

Brick hammer with hatchet
Mauerhammer mit Handbeil
Молоток каменщика с топориком

kod	 kg	 mm	 kg	 szt.
1-433-07-611	0,3	320	0,45	10





- PL - trzon bukowy prosty
- powierzchnie lakierowane
- EN - straight beech handle
- lacquered surfaces
- DE - Buchenstiel gerade
- Oberflächen lackiert
- RU - буковая ручка
- лакированные поверхности



1.435

MŁOTEK SPAWALNICZY

Scaling hammer
Schweißerhammer
Молоток сварщика

kod	 kg	 mm	 kg	 szt.
1-435-00-611	0,3	285	0,42	10

- PL - trzon bukowy prosty
- powierzchnie lakierowane
- EN - straight beech handle
- lacquered surfaces
- DE - Buchenstiel gerade
- Oberflächen lackiert
- RU - буковая ручка
- лакированные поверхности





1.441

PRZECINAK ŚLUSARSKI

RDCa
RDCaB

Brick hammer with mallet
Maurerhammer mit Schlegel
Молоток каменщика

kod	mm	mm		kg	szt.
1-441-09-221	150	10x20		0,19	5
1-441-11-221	200	10x20		0,28	5
1-441-13-211	250	S 19		0,59	5
1-441-13-231	250	12x25		0,91	5
1-441-13-310	250	S 19	✓	0,72	1
1-441-13-330	250	12x25	✓	0,66	1
1-441-15-211	300	S 19		0,71	5
1-441-15-231	300	12x25		1,01	5
1-441-15-310	300	S 19	✓	0,84	1
1-441-15-330	300	12x25	✓	0,75	1
1-441-17-211	350	S 19		0,82	5
1-441-17-231	350	12x25		1,13	5
1-441-17-310	350	S 19	✓	0,95	1
1-441-17-330	350	12x25	✓	0,84	1
1-441-19-211	400	S 19		0,93	5
1-441-19-310	400	S 19	✓	1,06	1
1-441-21-211	450	S 19		1,03	5
1-441-21-310	450	S 19	✓	1,16	1
1-441-23-211	500	S 19		1,15	5
1-441-23-310	500	S 19	✓	1,28	1









BN-86/4513-02

- PL - wykonane ze stali narzędziowej
- powierzchnie lakierowane
- EN - made of tool steel
- lacquered surfaces
- DE - hergestellt aus Werkzeugstahl
- Oberflächen lackiert
- RU - изготовлено из инструментальной
- лакированные поверхности

1.442

PRZECINAK KAMIENIARSKI

Stone chisel
Spreng- und Chariereisen
Зувило каментёса

kod	mm		 kg	 szt.
1-442-05-211	60x165	B	0,42	
1-442-10-221	60x180	A	0,48	
1-442-15-211	80x180	B	0,57	
1-442-20-221	80x195	A	0,57	
1-442-25-211	100x180	B	0,73	
1-442-30-221	100x195	A	0,82	

- PL - wykonane ze stali narzdziowej
- powierzchnie lakierowane
- EN - made of tool steel
- lacquered surfaces
- DE - hergestellt aus Werkzeugstahl
- Oberflchen lackiert
- RU - изготовлено из инструментальной стали
- лакированные поверхности

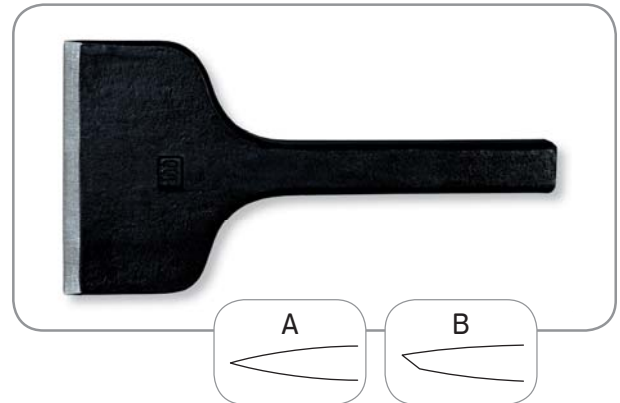









1.444

**PRZEBIJAK
- SZPIC DO MURU**

RDPsB

Stone cutting chisel
Spitzmeißel
Шлямбур до стёны

kod	mm			 kg	 szt.
1-444-15-310	300	S 19	✓	0,82	
1-444-17-310	350	S 19	✓	0,93	
1-444-19-310	400	S 19	✓	1,00	
1-444-23-310	500	S 19	✓	1,20	

- PL - wykonane ze stali narzdziowej
- powierzchnie lakierowane
- EN - made of tool steel
- lacquered surfaces
- DE - hergestellt aus Werkzeugstahl
- Oberflchen lackiert
- RU - изготовлено из инструментальной стали
- лакированные поверхности

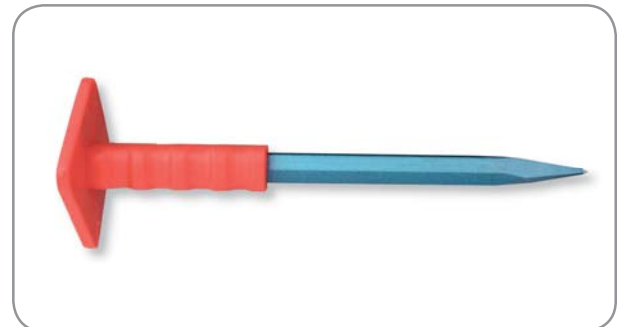

Łom z ratką



Łom prosty

**1.447****ŁOM PROSTY****RLLa**Crow-bar
Brechstange gerade
Лом

kod	mm	∅	kg	szt.
1-447-46-220	1070	∅ 28	5,00	1
1-447-48-200	1100	∅ 28	5,00	1
1-447-51-200	1400	∅ 28	6,50	1
1-447-55-200	1600	∅ 28	7,50	1

BN-86/4515-02

- PL - wykonane ze stali narzędziowej
- powierzchnie lakierowane
- EN - made of tool steel
- lacquered surfaces
- DE - hergestellt aus Werkzeugstahl
- Oberflächen lackiert
- RU - изготовлено из инструментальной стали
- лакированные поверхности

1.448**ŁOM
- WYCIĄGACZ DO GWOŹDZI****RLLx**Nail claw
Brechstange mit Nagelzieher
Гвоздодер

kod	mm	∅	kg	szt.
1-448-21-210	450	S 19	1,18	1
1-448-23-210	500	S 19	1,26	1
1-448-27-210	600	S 19	1,5	1
1-448-31-210	700	S 19	1,73	1
1-448-33-210	750	S 19	1,85	1
1-448-35-210	800	S 19	1,97	1
1-448-43-210	1000	S 19	2,44	1

- PL - wykonane ze stali narzędziowej
- powierzchnie lakierowane
- EN - made of tool steel
- lacquered surfaces
- DE - hergestellt aus Werkzeugstahl
- Oberflächen lackiert
- RU - изготовлено из инструментальной стали
- лакированные поверхности

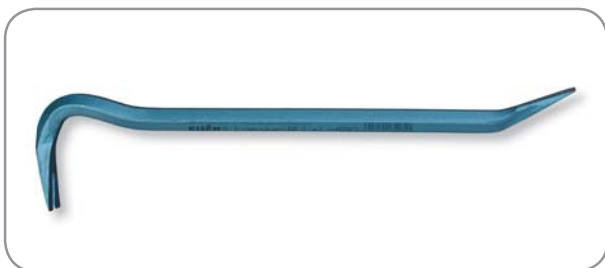





1.451

PUNKTAK ŚLUSARSKI

RDTa

Fitter's centre punch
Körner
Кернер слесарный



kod	 mm		 kg	 szt.
1-451-03-401	100	Zn	0,04	10
1-451-07-101	135	L	0,08	10

BN-86/4513-06

PL - wykonane ze stali narzędziowej

EN - made of tool steel

DE - hergestellt aus Werkzeugstahl

RU - изготовлено из инструментальной стали





1.452

PRZEBIJAK BLACHARSKI

RDPd

Fitter's punch
Locheisen
Прошивка круглая для жести



kod	 mm		 kg	 szt.
1-452-02-101	2	L	0,03	10
1-452-03-101	3	L	0,05	10
1-452-04-101	4	L	0,08	10
1-452-05-101	5	L	0,20	10
1-452-06-101	6	L	0,20	10
1-452-08-101	8	L	0,25	10

BN-86/4513-02

PL - wykonane ze stali narzędziowej

EN - made of tool steel

DE - hergestellt aus Werkzeugstahl

RU - изготовлено из инструментальной стали





1.454

WYBIJAK CYLINDRYCZNY

RDAa

Cylindrical drift
Durchtreiber
Выбивка цилиндрическая

kod	mm		 kg	 szt.
1-454-03-101	3	L	0,04	10
1-454-04-101	4	L	0,04	10
1-454-05-101	5	L	0,05	10
1-454-06-101	6	L	0,07	10
1-454-07-101	7	L	0,11	10
1-454-08-101	8	L	0,12	10
1-454-10-101	10	L	0,19	10
1-454-12-101	12	L	0,22	10

BN-86/4513-06

PL - wykonane ze stali narzędziowej
EN - made of tool steel
DE - hergestellt aus Werkzeugstahl
RU - изготовлено из инструментальной стали

1-454-84-102
6 szt. komplet

Ø 4

Ø 5

Ø 6

Ø 7

Ø 8

Ø 10

1.459

KOMPLET
BLACHARSKI/MONTERSKI

Fitter's punch kit
Blechsatz
Набор шлямбуров для жести





kod		1.441 RDCa 125 mm	1.451 RDTa 135 mm	1.452 RDPd Ø 3 mm	1.452 RDPd Ø 4 mm	1.452 RDPd Ø 5 mm	1.452 RDPd Ø 6 mm	1.454 RDAa Ø 4 mm	1.454 RDAa Ø 6 mm	1.454 RDAa Ø 8 mm
1-459-83-102	5 szt.		✓	✓	✓	✓	✓			
1-459-85-102	7 szt.	✓	✓		✓	✓		✓	✓	✓



1.461

WYCINAK RYMARSKI

Saddlery chisel
Sattlermeißel
Вырезатель шорный

kod	mm		 kg	 szt.
1-461-02-101	2	Cz	0,03	10
1-461-03-101	3	Cz	0,03	10
1-461-04-101	4	Cz	0,03	10
1-461-05-101	5	Cz	0,05	10
1-461-06-101	6	Cz	0,05	10
1-461-07-101	7	Cz	0,07	10
1-461-08-101	8	Cz	0,07	10
1-461-09-101	9	Cz	0,09	10
1-461-10-101	10	Cz	0,09	10
1-461-11-101	11	Cz	0,15	10
1-461-12-101	12	Cz	0,17	10
1-461-13-101	13	Cz	0,19	10
1-461-14-101	14	Cz	0,20	10
1-461-15-101	15	Cz	0,20	10
1-461-16-101	16	Cz	0,20	10
1-461-18-101	18	Cz	0,25	10
1-461-19-101	19	Cz	0,27	
1-461-20-101	20	Cz	0,29	10
1-461-22-101	22	Cz	0,29	10
1-461-24-101	24	Cz	0,33	10
1-461-26-101	26	Cz	0,33	10
1-461-28-101	28	Cz	0,49	10
1-461-30-101	30	Cz	0,40	10
1-461-32-101	32	Cz	0,56	10
1-461-33-101	33	Cz	0,54	
1-461-34-101	34	Cz	0,52	10
1-461-36-101	36	Cz	0,70	10
1-461-38-101	38	Cz	0,66	10
1-461-40-101	40	Cz	0,66	10



1-461-84-102
6 szt. komplet

ø 6

ø 8

ø 10

ø 12

ø 14

ø 16

PL - wykonane ze stali narzędziowej
EN - made of tool steel
DE - hergestellt aus Werkzeugstahl
RU - изготовлено из инструментальной стали

PL **Cz** - czernione
 - sprawdź dostępność produktów w magazynie

EN **Cz** - black electro coated
 - Necessary to verify the availability of products

DE **Cz** - KTL-beschichtet
 - Bitte Vorrätigkeit prüfen

RU **Cz** - KTL катодорез
 - Необходимая проверка доступности товаров



produkcja



1.5

ZŁĄCZA BUDOWLANE

Clamps
Kupplungen für Baugerüste
Соединения для строительных помостов





NAJWYŻSZA JAKOŚĆ, KTÓRA PROCENTUJE

Jesteśmy największym w Europie producentem kutych matrycowo złącz do rusztowań budowlanych, dysponującym ponad 125-letnim doświadczeniem. Swoją pozycję zawdzięczamy najwyższej jakości oferowanych przez nas wyrobów, która doceniona została przez wiodących producentów systemów rusztowaniowych.

Jeżeli:

- nie uznają Państwo kompromisów w zakresie bezpieczeństwa ludzi pracujących na rusztowaniu,
- chcą Państwo uniknąć problemów związanych z wypadkiem przy pracy spowodowanym zastosowaniem niskiej jakości złącz lub złącz niewiadomego pochodzenia, a więc wysokich odszkodowań, opóźnień w budowie i kar umownych,
- oczekują Państwo bardzo wytrzymałego i optymalnie zabezpieczonego przed korozją wyrobu, który będzie służyć przez wiele lat, **nasze złącza okażą się doskonałym wyborem.**

Nasza oferta obejmuje:

- **złącza krzyżowe** wykonane wg normy EN74-1, spełniające wymogi najwyższej klasy wytrzymałości złącz krzyżowych BB
- **złącza obrotowe** wykonane wg normy EN74-1, spełniające wymogi najwyższej klasy wytrzymałości złącz obrotowych B
- **złącza udarowe** wykonane wg normy EN74-1
- **krzyżowe i obrotowe złącza redukcyjne**
- **półzłącza**
- **trzpienie centrujące** (łączniki rurowe) wykonane wg normy EN74-3
- **elementy złącz** – korpusy, obejmę, śruby młotkowe, nakrętki kołnierzone, nity
- **złącza specjalne** – wykonywane na indywidualne zamówienie

PRZED W SZYSTKIM BEZPIECZEŃSTWO

Złącze jest kluczowym elementem, od którego zależy życie i zdrowie ludzi pracujących na rusztowaniu. Dlatego przy produkcji złącz nie uznajemy żadnych kompromisów w zakresie jakości:

- Powtarzalność i dokładność wymiarów odkuwek korpusów i obejm uzyskujemy dzięki zastosowaniu najnowocześniejszych młotów do kucia matrycowego niemieckiej firmy Lasco oraz wykonywaniu oprzyrządowania na sterowanych numerycznie centrach frezarskich.
- Obróbka i montaż złącz przeprowadzane są na specjalnie skonstruowanych w tym celu automatach.
- Stosujemy wyłącznie cynkowane ogniwo śruby młotkowe i nakrętki kołnierzone. Powłoka cynku ogniwo ma kilkakrotnie większą grubość w porównaniu z warstwą cynku nakładaną galwanicznie. Dzięki temu nasze złącza można stosować wielokrotnie bez obawy, że korozja gwintów uniemożliwi demontaż rusztowania a ponowne użycie złącz będzie możliwe dopiero po wymianie śrub i nakrętek na nowe. Dla porównania powłoka cynkowa nałożona galwanicznie ulega wytarciu na gwincie nawet już przy jednokrotnym zamocowaniu złącza.
- Wszystkie używane przez nas materiały pochodzą od renomowanych i certyfikowanych polskich producentów.
- Posiadamy doskonale wyposażoną izbę pomiarową, co pozwala nam na bieżąco monitorować proces produkcji oraz badać zgodność złącz z wymaganiami określonymi w obowiązujących normach.
- Oprócz szczegółowej kontroli wewnętrznej przeprowadzanej w ramach systemu zarządzania jakością ISO 9001:2008 proces produkcji złącz, ich jakość oraz zgodność z normą EN74-1 objęte są regularnym nadzorem zewnętrznym ze strony akredytowanego Instytutu Kontroli Materiałów Uniwersytetu w Stuttgarcie, co potwierdzone jest certyfikatami zgodności wydanymi przez tą jednostkę.

WYPRODUKOWANO W UNII EUROPEJSKIEJ

Oferujemy Państwu sprawdzoną europejską jakość. Produkcja złącz odbywa się wyłącznie w naszym zakładzie w Sułkowicach przy użyciu materiałów polskiego pochodzenia. **Nie stosujemy żadnych elementów pochodzących z Dalekiego Wschodu.**

HÖCHSTE QUALITÄT, DIE ERTRAG BRINGT

Wir sind europaweit der größte Hersteller von gesenkgeschmiedeten Gerüstkupplungen und verfügen dabei über eine 125-jährige Erfahrung. Unsere Position verdanken wir der höchsten Qualität der von uns hergestellten Produkte, die die führenden Baugerüstproduzenten anerkannt haben.

Wenn:

- Sie keine Kompromisse kennen, wenn es um die Sicherheit der Menschen geht, die auf Baugerüsten arbeiten,
- Sie Unfälle vermeiden wollen, die durch Kupplungen mit einer schlechten Qualität oder durch Kupplungen mit einer unbekanntenen Herkunft verursacht werden, was große Entschädigungen, Verspätungen der Bauzeiten und Konventionalstrafen nach sich zieht,
- Sie sehr robuste und optimal vor Korrosion geschützte Teile benötigen, die Ihnen viel Jahre dienen werden, **dann sind unsere Gerüstkupplungen genau das Richtige für Sie.**

PRODUKTPALETTE

Unser Angebot umfasst:

- **Normalkupplungen** hergestellt nach EN74-1, die die Anforderungen der höchsten Kupplungsklasse BB erfüllen
- **Drehkupplungen** hergestellt nach EN74-1, die die Anforderungen der höchsten Kupplungsklasse B erfüllen
- **Zugkupplungen** hergestellt nach EN74-1, die die Anforderungen der Kupplungsklasse B erfüllen
- **Reduzier-Normalkupplungen und -Drehkupplungen**
- **Zentrierbolzen** (Rohrverbinder) hergestellt nach EN74-3
- **Kupplungselemente** – Unterteile, Kupplungsdeckel, Hammerkopfschrauben, Bundmuttern und Niete
- **Spezialkupplungen** – Ausführung nach speziellem Wunsch des Kunden

VOR ALLEM SICHERHEIT

Gerüstkupplungen sind das Schlüsselement, von dem das Leben und die Gesundheit der Menschen, die auf dem Gerüst arbeiten, abhängen. Deswegen können wir bei der Produktion unserer Kupplungen im Bereich der Qualität keine Kompromisse eingehen:

- Die Wiederholbar- und Genauigkeit unserer Schmiedeteile für das Unterteil und den Kupplungsdeckel erhalten wir dank neuester Lasco Schmiedehämmer und auch durch das Fertigen der Werkzeuge auf den numerisch gesteuerten Bearbeitungszentren.
- Die Bearbeitung und die Montage der Kupplungen erfolgen mit speziell dafür gefertigten automatischen Maschinen.
- Wir verwenden ausschließlich feuerverzinkte Hammerkopfschrauben und Bundmuttern. Die Zinkschicht ist bei der Feuerverzinkung mehrmals dicker als bei dem Galvanoverzinken. Deswegen kann man unsere Kupplungen mehrmals benutzen, ohne Gefahr zu laufen, dass Korrosion am Gewinde den Gerüstabbau verhindert und dass man die Kupplungen erst nach einem Umtausch der Hammerkopfschraube und Bundmutter wieder verwenden kann. Zum Vergleich wird der Überzug eines galvanisch verzinkten Gewindes schon bei der ersten Befestigung beschädigt.
- Alle bei uns benutzten Materialien kommen von renommierten und zertifizierten polnischen Produzenten.
- Wir besitzen einen ausgezeichnet ausgestatteten Messraum, was uns das laufende Überwachen des Produktionsprozesses und auch die Prüfung der Übereinstimmung der Kupplungen mit den Anforderungen ermöglicht, die die geltenden Normen vorschreiben.
- Außer der genauen betriebsinternen Kontrolle im Rahmen des Qualitätsmanagementsystem nach ISO 9001:2008 findet regelmäßig eine Fremdüberwachung der Produktion der Kupplungen und deren Übereinstimmung mit der Norm EN74-1 durch eine beglaubigte Materialprüfungsanstalt der Universität Stuttgart statt. Als Zeugnisse dienen unsere Übereinstimmungszertifikate, die von der MPA Universität Stuttgart ausgestellt wurden.

HERGESTELLT IN DER EU

Wir bieten Ihnen eine geprüfte europäische Qualität an. Die Produktion findet nur in unserem Werk in Sułkowice statt und wir verwenden nur Material polnischer Herkunft. **Wir verwenden keine Elemente, die aus Fernost stammen.**



Ü

1.511

ZŁĄCZE OBROTOWE DO RUSZTOWAŃ BUDOWLANYCH

Swivel clamp
Drehkupplung
Соединения для строительных
помостов скручиваемые

kod	mm		kg	szt.
1-511-19-311	42,0	19	1,40	
1-511-28-311	48,3	19	1,51	1
1-511-31-311	48,3	22	1,53	
1-511-47-311	60	19	1,75	
1-511-68-311	76	22	2,10	

PN-EN 74-1

- PL - cynkowane ogniowo
- pakowane do kartonów, możliwość pakowania do worków po 25 szt.
EN - hot galvanized
- Packed bulky in cartons or in sacks à 25 pieces
DE - feuerverzinkt
- verpackt lose in Kartons, bzw. in Säcke je 25 St.
RU - цинкованое звено
- Упаковка - картонная коробка, является возможность упаковки в мешки по 25 шт.



Ü

1.512

ZŁĄCZE KRZYŻOWE DO RUSZTOWAŃ BUDOWLANYCH

Right angle clamp
Normalkupplung
Соединения для строительных
помостов перекрестные

kod	mm		kg	szt.
1-512-28-311	48,3	19	1,32	1
1-512-31-311	48,3	22	1,34	





PN-EN 74-1

- PL - cynkowane ogniowo
- pakowane do kartonów, możliwość pakowania do worków po 25 szt.
EN - hot galvanized
- Packed bulky in cartons or in sacks à 25 pieces
DE - feuerverzinkt
- verpackt lose in Kartons, bzw. in Säcke je 25 St.
RU - цинкованое звено
- Упаковка - картонная коробка, является возможность упаковки в мешки по 25 шт.

1.514

**ZŁĄCZE UDAROWE
DO RUSZTOWAŃ
BUDOWLANYCH**

Sleeve clamp
Zugkupplung
Соединения для строительных
помостов продолжительные

kod	mm			
			kg	szt.
1-514-28-311	48,3	19	1,79	
1-514-31-311	48,3	22	1,81	1

PN-EN 74-1

- PL - cynkowane ogniwo
- pakowane do kartonów, możliwość pakowania do worków po 25 szt.
- EN - hot galvanized
- Packed bulky in cartons or in sacks à 25 pieces
- DE - feuerverzinkt
- verpackt lose in Kartons, bzw. in Säcke je 25 St.
- RU - цинкованное звено
- Упаковка - картонная коробка, является возможность упаковки в мешки по 25 шт.













Ü

1.515

**ZŁĄCZE OBROTOWE
REDUKCYJNE
DO RUSZTOWAŃ
BUDOWLANYCH**

Reduction swivel clamp
Reduzier-Drehkupplung
Сокращающиеся соединения для
строительных помостов скручиваемые

kod	mm			
			kg	szt.
1-515-06-311	48,3/34,0	19	1,30	
1-515-08-311	48,3/34,0	22	1,32	
1-515-10-311	48,3/42,0	19	1,50	
1-515-18-311	48,3/60,0	19	1,70	
1-515-22-311	48,3/63,0	19	1,73	
1-515-24-311	48,3/63,0	22	1,75	
1-515-26-311	48,3/76,0	19	1,65	
1-515-28-311	48,3/76,0	22	1,67	

PN-EN 74-2

- PL - cynkowane ogniwo
- pakowane do kartonów, możliwość pakowania do worków po 25 szt.
- EN - hot galvanized
- Packed bulky in cartons or in sacks à 25 pieces
- DE - feuerverzinkt
- verpackt lose in Kartons, bzw. in Säcke je 25 St.
- RU - цинкованное звено
- Упаковка - картонная коробка, является возможность упаковки в мешки по 25 шт.





1.516

**ZŁĄCZE KRZYŻOWE
REDUKCYJNE
DO RUSZTOWAŃ
BUDOWLANYCH**

Reduction right angle clamp
Reduzier- Normalkupplung
Сокращающиеся соединения
для строительных помостов
перекрёсты

kod	mm		kg	szt.
1-516-14-311	42,0/34,0	19	1,05	☎
1-516-18-312	48,3/60,0	19	1,51	1
1-516-20-312	48,3/60,0	22	1,53	☎
1-516-22-312	48,3/63,0	19	1,53	☎

PN-EN 74-2

- PL - cynkowane ogniowo
- pakowane do kartonów, możliwość pakowania do worków po 25 szt.
- EN - hot galvanized
- Packed bulky in cartons or in sacks à 25 pieces
- DE - feuerverzinkt
- verpackt lose in Kartons, bzw. in Säcke je 25 St.
- RU - цинкованое звено
- Упаковка - картонная коробка, является возможность упаковки в мешки по 25 шт.



1.517

**ZŁĄCZE OBROTOWE
LEKIE DO RUSZTOWAŃ
BUDOWLANYCH**

Swivel clamp light
Drehkupplung leichte Ausführung
Соединения для строительных
помостов скручиваемые лёгкие

kod	mm		kg	szt.
1-517-28-311	48,3	19	1,24	☎
1-517-31-311	48,3	22	1,26	☎

PN-EN 74-1

- PL - cynkowane ogniowo
- pakowane do kartonów, możliwość pakowania do worków po 25 szt.
- EN - hot galvanized
- Packed bulky in cartons or in sacks à 25 pieces
- DE - feuerverzinkt
- verpackt lose in Kartons, bzw. in Säcke je 25 St.
- RU - цинкованое звено
- Упаковка - картонная коробка, является возможность упаковки в мешки по 25 шт.

1.518

**PÓŁZŁĄCZE OBROTOWE
DO RUSZTOWAŃ
BUDOWLANYCH**

Half-swivel clamp
Halbkupplung
Половина скручиваемого соединения
для строительных помостов



kod	mm				kg	
1-518-10-411	34,0	-		19	0,50	
1-518-19-611	42,0	-	Zn	19	0,65	
1-518-22-311	42,0	+	Zn	22	0,67	
1-518-28-111	48,3	+		19	0,76	
1-518-28-311	48,3	+	Zn	19	0,80	
1-518-28-611	48,3	-	Zn	19	0,76	
1-518-31-111	48,3	+		22	0,90	
1-518-31-311	48,3	+	Zn	22	0,80	
1-518-31-611	48,3	-	Zn	22	0,86	
1-518-47-611	60,0	-		19	0,90	
1-518-59-611	63,0	-	Zn	22	0,93	
1-518-68-311	76,0	+	Zn	22	0,97	
1-518-68-611	76,0	-	Zn	22	1,12	

PN-EN 74-2





- PL - cynkowane ogniwo
- pakowane do kartonów, możliwość pakowania do worków po 50 szt.
- EN - hot galvanized
- Packed bulky in cartons or in sacks à 50 pieces
- DE - feuerverzinkt
- verpackt lose in Kartons, bzw. in Säcke je 50 St.
- RU - цинкованное звено
- Упаковка - картонная коробка, является возможность упаковки в мешки по 50 шт.



1.519

ZŁĄCZE KRZYŻOWE LEKKIE DO RUSZTOWAŃ BUDOWLANYCH

Right angle clamp light
Normalkupplung leichte Ausführung
Соединения для строительных
помостов перекрестные лёгкие

kod	∅ mm		 kg	 szt.
1-519-28-311	48,3	19	1,08	
1-519-31-311	48,3	22	1,09	

PN-EN 74-1







- PL - cynkowane ogniowo
- pakowane do kartonów, możliwość pakowania do worków po 25 szt.
- EN - hot galvanized
- Packed bulky in cartons or in sacks à 25 pieces
- DE - feuerverzinkt
- verpackt lose in Kartons, bzw. in Säcke je 25 St.
- RU - цинкованное звено
- Упаковка - картонная коробка, является возможность упаковки в мешки по 25 шт.



1.527

PÓŁZŁĄCZE OBROTOWE LEKKIE DO RUSZTOWAŃ BUDOWLANYCH

Half-swivel clamp light
Halbkupplung leichte Ausführung
Половина скручиваемого соединения
для строительных помостов лёгкие

kod	∅ mm				 kg	 szt.
1-527-28-311	48,3	+	Zn	19	0,57	
1-527-28-411	48,3	-	Zn	19	0,57	

PN-EN 74-2

- PL - pakowane do kartonów, możliwość pakowania do worków po 50 szt.
- EN - Packed bulky in cartons or in sacks à 50 pieces
- DE - verpackt lose in Kartons, bzw. in Säcke je 50 St.
- RU - Упаковка - картонная коробка, является возможность упаковки в мешки по 50 шт.

PL + - zmontowane
- - w elementach
Zn - cynk ogniowy
 - sprawdź dostępność produktów w magazynie

EN + - assembled
- - unassembled
Zn - hot galvanized
 - Necessary to verify the availability of products



DE + - montiert
- - nicht montiert
Zn - feuerverzinkt
 - Bitte Vorrätigkeit prüfen

RU + - смонтированные
- - элементы
Zn - цинкованное звено
 - Необходимая проверка доступности товаров

1.541

**OBEJMA ZŁĄCZA
DO RUSZTOWAŃ
BUDOWLANYCH**

Clamping ring
Kupplungsdeckel
Муфта



kod	mm		kg	szt.
1-541-45-311	48,3	Zn	0,28	



1.561

**KORPUS OBROTOWY
ZŁĄCZA DO RUSZTOWAŃ
BUDOWLANYCH**

Frame
Unterteil für Drehkupplung
Корпус

kod	mm	Zn	kg	szt.
1-561-45-110	48,3	-	0,36	
1-561-45-310	48,3	+	0,36	

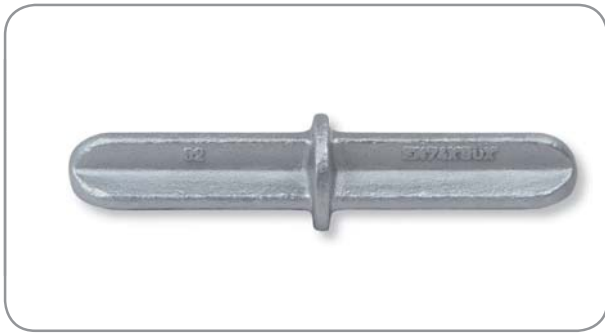

**1.581**

ŁĄCZNIK RUR DO RUSZTOWAŃ BUDOWLANYCH

Coupling pin
Rohrverbinder
Центрирующая втулка
для строительных помостов

kod	mm	Zn	kg	szt.
1-581-00-311	48,3/42	+	1,15	

PN-EN 74-3

- PL - cynkowane ogniowo
- pakowane do kartonów, możliwość pakowania do worków po 25 szt.
EN - hot galvanized
- Packed bulky in cartons or in sacks à 25 pieces
DE - feuerverzinkt
- verpackt lose in Kartons, bzw. in Säcke je 25 St.
RU - цинкованное звено
- Упаковка - картонная коробка, является возможность упаковки в мешки по 25 шт.

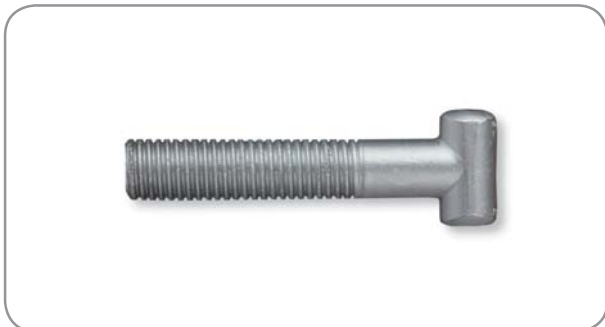
**1.591**

ŚRUBA DO ZŁĄCZA DO RUSZTOWAŃ BUDOWLANYCH

T-bolt
Hammerkopfschraube für Kupplungen
Болт





kod		Zn	kg	szt.
1-591-10-311	14x68	+	0,09	

1.592

**NAKRĘTKA KOŁNIERZOWA
DO ZŁĄCZA DO RUSZTOWAŃ
BUDOWLANYCH**

Flanged nut
Bundmutter für Kupplungen
Гайка







kod		Zn	 kg	 szt.
1-592-10-301	SW-19	+	0,03	
1-592-15-301	SW-22	+	0,04	

1.593

**NIT DO ZŁĄCZA
DO RUSZTOWAŃ
BUDOWLANYCH**

Rivet
Niete für Kupplungen
Заклёпка



kod		Zn	 kg	 szt.
1-593-16-301	8x49	+	0,02	
1-593-41-301	16x20	+	0,05	

PL + - zmontowane
- - w elementach
Zn - cynk ogniowy

EN + - assembled
- - unassembled
Zn - hot galvanized

DE + - montiert
- - nicht montiert
Zn - feuerverzinkt

RU + - смонтированные
- - элементы
Zn - цинкованное звено



produkcja

1.6

ODKUWKI

Forgings
Schmiedeteile
Штампованные поковки



NASZĄ SPECJALNOŚCIĄ SĄ ODKUWKI

Posiadamy 125-letnie doświadczenie w produkcji odkuwek matrycowych i swobodnie kutych. Oferujemy Państwu odkuwki o masie do 10kg i wymiarach do 200 mm szerokości (średnicy) i 500 mm długości.

GWARANTUJEMY BARDZO KRÓTKIE TERMINY DOSTAW

Klienci cenią nas za szybkość realizacji zamówień. Nowe odkuwki jesteśmy w stanie zaprojektować i dostarczyć nawet w ciągu 3-4 tygodni od daty zamówienia. Kadra doświadczonych pracowników, własna narzędziownia i lokalizacja zakładu w jednym miejscu czynią nas elastycznymi i niezależnymi.

KAŻDY WYRÓB TRAKUJEMY INDYWIDUALNIE

Przyślijcie nam Państwo rysunek, szkic lub wzór, a my zaprojektujemy i wykonamy odpowiednią odkuwkę.

Zapewniamy Państwu fachowe doradztwo już na etapie powstawania modelu. Pomagamy w zapewnieniu wykonalności wyrobu, optymalizacji naddatków na obróbkę, ustaleniu tolerancji wykonania, położenia logo czy numeru partii.

Przed rozpoczęciem produkcji przedstawiamy do oceny sporządzony przez nas rysunek.

INWESTUJEMY W NOWOCZESNOŚĆ

Projektowanie odkuwek w systemie Pro Engineer oraz bezpośredni transfer danych do sterowanych numerycznie frezarek pozwala nam ograniczyć do minimum czas przygotowania nowego oprzyrządowania. Posiadamy własną narzędziownię wyposażoną w szybkie centra obróbcze szwajcarskiej firmy Mikron oraz nowoczesną hartownię gwarantującą optymalną twardość i dużą wytrzymałość naszych matryc a także doskonałą jakość obróbki cieplnej oferowanych Państwu wyrobów.

Zastosowanie nagrzewów indukcyjnych i nowoczesnych młotów kuźniczych niemieckiej firmy Lasco powoduje, że klienci otrzymują produkt o najwyższej, powtarzalnej jakości. Trzy z naszych młotów wyposażone są w wyrzutniki odkuwek. Poszerza to nasze możliwości produkcyjne o odkuwki z minimalnymi skosami matrycowymi.

NAJWYŻSZA JAKOŚĆ JEST DLA NAS PRIORYTETEM

Nowoczesny park maszynowy, doświadczenie pracowników oraz bardzo dobra organizacja i kontrola produkcji gwarantują doskonałą jakość odkuwek. Nasza firma poddawana jest także regularnemu nadzorowi zewnętrznemu - posiadamy certyfikat ISO 9001:2008.

ODKUWKI SUROWE I WIELE WIĘCEJ

Nasza oferta nie ogranicza się wyłącznie do odkuwek surowych. W zależności od Państwa potrzeb zapewniamy także obróbkę mechaniczną, obróbkę cieplną, pokrycie powierzchni i montaż.

ZALETY ODKUWEK

- materiał przerabiany w procesie kucia uzyskuje lepsze właściwości mechaniczne
- zachowanie ciągłości włókien, co gwarantuje wytrzymałość odkuwki na najwyższe obciążenia
- wysoka odporność na odkształcenie plastyczne i pęknięcie
- możliwość uzyskania skomplikowanych kształtów
- możliwość uzyskania kształtu zbliżonego do wyrobu gotowego, co powoduje znaczną oszczędność materiału i zmniejszenie kosztów obróbki skrawaniem (można zrezygnować z obróbki pewnych powierzchni, naddatki na obróbkę są minimalne)
- lepsza jakość powierzchni w porównaniu do odlewów
- możliwość produkcji dużej ilości sztuk w krótkim czasie

UNSER FACHGEBIET SIND SCHMIEDETEILE

Wir haben eine 125-jährige Erfahrung mit der Produktion der Gesenk- und freigeschmiedeten Schmiedeteilen. Wir bieten Ihnen Schmiedeteile an, die bis zu 10kg wiegen, eine Breite (Durchmesser) von 200mm und eine Länge von 500mm haben.

WIR GARANTIEREN IHNEN SEHR KURZE LIEFERTERMINE

Unsere Kunden schätzen uns sehr für die kurzen Liefertermine. Neue Schmiedeteile entwerfen und liefern wir schon bis zu 3 bis 4 Wochen ab dem Bestelldatum. Erfahrene Mitarbeiter, ein eigener Werkzeugbau und dass unser Unternehmen einen Standort hat, macht uns sehr elastisch und unabhängig.

JEDES PRODUKT BEHANDELN WIR INDIVIDUELL

Schicken Sie uns eine Zeichnung, einen Entwurf oder ein Muster und wir entwerfen und produzieren Ihnen das richtige Schmiedeteil. Wir versprechen Ihnen schon bei der Entwerfung der Modelle eine fachmännische Beratung. Wir helfen Ihnen bei der Ausführbarkeit, bei der Optimierung der Aufmasse, beim Festlegen der Toleranzen, bei der Lage des Logos und bei der Chargennummer.

Vor dem Produktionsbeginn senden wir Ihnen die von uns erstellte Zeichnung zur Begutachtung.

WIR INVESTIEREN IN EINE MODERNE ZUKUNFT

Das Entwerfen der Schmiedeteile im Pro Engineer - System und der direkte Transfer der Daten zu unseren numerisch gesteuerten Fräsmaschinen erlaubt uns die Arbeitszeiten für neue Umformwerkzeuge zu minimieren. Wir besitzen einen eigenen Werkzeugbau ausgestattet mit schnellen Bearbeitungszentren der Firma Mikron und auch eine eigene moderne Härtereie, deswegen können wir Ihnen eine optimale Härte und hohe Festigkeit unserer Gesenke versprechen, genau wie eine hohe Qualität der Wärmebehandlung unserer Produkte.

Durch die Verwendung der induktiven Wärmebehandlungsanlage und modernsten Schmiedehämmer der Firma Lasco, bekommen unsere Kunden nur Produkte mit höchster wiederholbarer Qualität. Drei unserer Schmiedehämmer sind mit Auswerfer für Schmiedeteile ausgestattet. Das vergrößert unsere Möglichkeiten des Schmiedens um Teile mit minimalen Schrägen.

HÖCHSTE QUALITÄT IST UNSER ZENTRALES ANLIEGEN

Ein moderner Maschinenpark, qualifizierte und erfahrene Mitarbeiter, eine sehr gute Organisation und Kontrolle der Produkte erlaubt uns die Schmiedeteile weiter zu perfektionieren. Unser Unternehmen unterliegt auch einer regelmäßigen Fremdüberwachung – wir besitzen das Zertifikat ISO 9001:2008.

ROHSCHMIEDETEILE UND VIEL MEHR

Wir bieten unseren Kunden nicht nur Rohlinge an. Nach Wunsch des Kunden führen wir auch eine mechanische Bearbeitung, Wärmebehandlung, Oberflächenbeschichtung und Montage durch.

VORTEILE DER SCHMIEDETEILE

- das bearbeitete Material erhält durch den Prozess des Schmiedens bessere mechanische Eigenschaften
- der Faserverlauf bleibt erhalten, was hohe Festigkeit der Schmiedeteile garantiert
- große Widerstandsfähigkeit gegen Verformungen und Risse
- komplizierte Formen sind möglich
- Möglichkeit eine Form zu erzielen, die dem fertigen Produkt gleicht, was zur Einsparungen beim Material und bei der Zerspanung führt (man kann auf die Bearbeitung mancher Oberflächen verzichten, die Aufmasse sind dann minimal)
- bessere Qualität der Oberflächen im Gegensatz zu einem Gußstück
- Möglichkeit eine große Stückzahl in einer kurzen Zeit zu produzieren









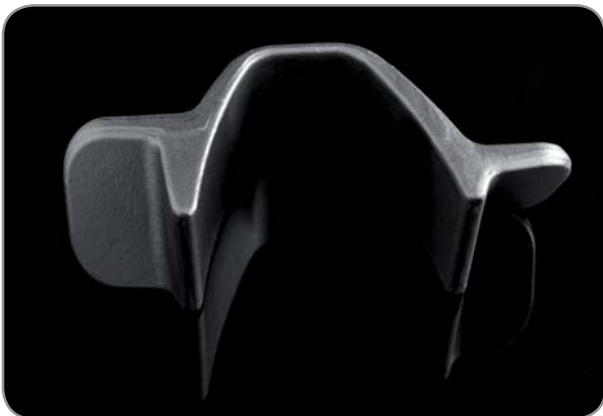







kontrola jakości





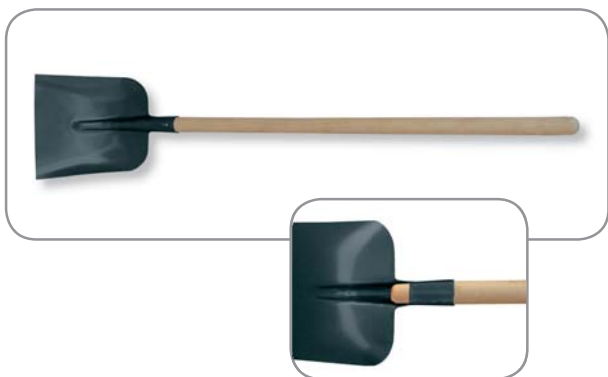

**1.721****SZPADEL**Spade
Spaten
Заступ

kod	 mm	 mm	 kg	 szt.
1-721-00-638	280x200	1050	2,00	1







- PL – wykonane ze stali narzędziowej, powierzchnie lakierowane
– część pracująca hartowana
– wyrób nitowany
– trzon bukowy prosty
- EN – made of tool steel, lacquered surfaces
– hardened working part
– product jointed with rivets
– straight beech handle
- DE – hergestellt aus Werkzeugstahl, Oberflächen lackiert
– Buchenstiel gerade
– vernietet
– Buchenstiel gerade
- RU – изготовлено из инструментальной стали, лакированные поверхности
– закалённая рабочая часть
– Соединённый заклёпками
– буковая ручка

**1.722****ŁOPATA**Shovel
Schaufel
Лопата

kod	 mm	 mm	 kg	 szt.
1-722-02-608	270x230	1300	1,84	5

- PL – wykonane ze stali narzędziowej, powierzchnie lakierowane
– trzon bukowy prosty
- EN – made of tool steel, lacquered surfaces
– straight beech handle
- DE – hergestellt aus Werkzeugstahl, Oberflächen lackiert
– Buchenstiel gerade
- RU – изготовлено из инструментальной стали, лакированные поверхности
– буковая ручка

**1.743****KLAMRA BUDOWLANA**Clamp shackles
Bauklammer
Скоба строительная

kod	 mm	 mm	 kg	 szt.
1-743-10-140	fi 8	150	0,059	
1-743-15-110	5x25	200	0,243	
1-743-20-110	5x25	250	0,293	1
1-743-25-110	5x25	300	0,343	1
1-743-30-110	5x25	350	0,388	

- PL – wykonane ze stali narzędziowej
EN – made of tool steel
DE – hergestellt aus Werkzeugstahl
RU – изготовлено из инструментальной стали

1.744

HAK TYNKARSKI

Crampet hook
Putzhaken
Гвоздь штукатурщика

kod	mm	kg	szt.
1-744-00-001	145	0,14	10

PL - wykonane ze stali narzędziowej, powierzchnie cynkowane
EN - made of tool steel, zinc coated surfaces
DE - hergestellt aus Werkzeugstahl, Oberflächen verzinkt
RU - изготовлено из инструментальной стали, цинковое покрытие



1.745

PIŁKA DO METALU

Hacksaw with blade
Metallsäge
Ножовка с полотном

kod	mm	kg	szt.
1-745-00-021	520	0,7	1

PL - wykonane ze stali narzędziowej
EN - made of tool steel
DE - hergestellt aus Werkzeugstahl
RU - изготовлено из инструментальной стали



1.746

IMADŁO DO RUR „PIONIER”

Bench vise "Pionier"
Rohrschraubstock „Pionier"
Тиски для труб

kod	mm	kg	szt.
1-746-00-000	1200x680	17,2	1

PL - wykonane ze stali narzędziowej
EN - made of tool steel
DE - hergestellt aus Werkzeugstahl
RU - изготовлено из инструментальной стали

max Ø 62 mm
max Ø 1 1/4 inch





1.761

ŁYŻKA DO OPON

Tyre lever
Montierhebel
Лопатки монтажные

kod	mm	kg	szt.
1-761-35-101	450	0,692	6
1-761-40-101	500	0,885	6

PL - wykonane ze stali narzędziowej
EN - made of tool steel
DE - hergestellt aus Werkzeugstahl
RU - изготовлено из инструментальной стали



1.762

ŚCIĄGACZE DO ŁOŻYSK I SPRĘŻYN

Pullers
Lager- und Federabzieher
Съемники

kod	kg	szt.
1-762-00-410	1,0	☎

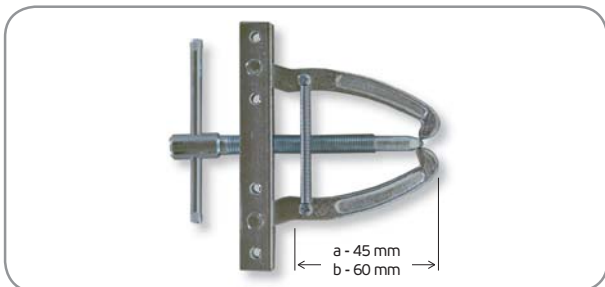

kod	kg	szt.
1-762-10-440	0,4	☎
1-762-20-440	0,65	☎

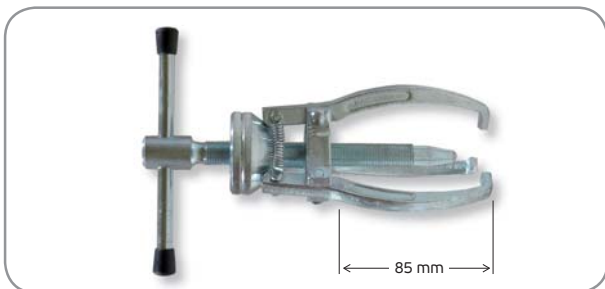

kod	kg	szt.
1-762-30-440	1,6	☎

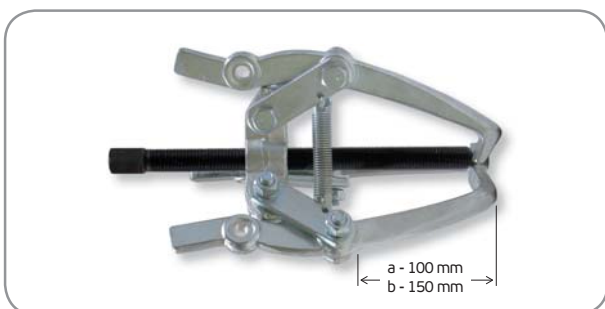





kod	kg	szt.
1-762-50-420	3,0	1
1-762-60-440	6,70	☎

PL - powierzchnie cynkowane
EN - zinc coated surfaces
DE - Oberflächen verzinkt
RU - цинковое покрытие

1.764

WIDŁKI DEMONTAŻOWE

Disassembly fork
Demontagegabel
Вилки демонтажные

kod	 mm	 kg	 szt.
1-764-00-400	200	0,56	



PL - powierzchnie cynkowane
EN - zinc coated surfaces
DE - Oberflächen verzinkt
RU - цинковое покрытие



1.771

KLIN ALUMINIOWY DO TRZONOWANIA

Aluminium wedge
Alu-Keil zum Stielen
Алюминевый клин для насаждения топора на топорнице





kod	 mm	 kg	 szt.
1-771-05-016	7 x 25,5 x 44	0,002	10
1-771-10-016	7 x 25,5 x 46	0,002	10
1-771-15-016	8,5 x 30 x 49	0,002	10



1.772

TRZON DO MŁOTKÓW ŚLUSARSKICH

Handle for hammers
Stiele für Schlosserhämmer
Молотовище

kod	 kg	 mm		 kg	 szt.
1-772-06-022	0,1	220	B	0,046	10
1-772-06-052	0,1	220	J	0,046	10
1-772-08-022	0,2	250	B	0,056	10
1-772-08-052	0,2	250	J	0,056	10
1-772-10-022	0,3	300	B	0,09	10
1-772-14-052	0,3	300	J	0,09	10
1-772-18-022	0,5	320	B	0,1	10
1-772-18-052	0,5	320	J	0,1	10
1-772-24-052	0,8	350	J	0,14	10
1-772-26-022	0,8	350	B	0,14	10
1-772-26-052	1,0	360	J	0,155	10
1-772-28-022	1,0	360	B	0,155	10
1-772-30-052	1,5	380	J	0,18	10
1-772-34-022	1,5	380	B	0,18	10
1-772-34-052	2,0	400	J	0,235	10
1-772-40-022	2,0	400	B	0,235	10















PL - w komplecie klin rurkowy stalowy
- powierzchnie lakierowane
EN - complete set with pipe
- lacquered surfaces
DE - inklusive Stahlrohrkeil
- Oberflächen lackiert
RU - в комплекте металлический (трубный) клин
- лакированные поверхности



1.774

TRZON DO MŁOTA
CIĘŻKIEGO

Handle for heavy hammers
Stiele für schwere Hämmer
Молотовице

kod	 kg	 mm		 kg	 szt.
1-774-59-010	3,0	600	B	0,5	
1-774-59-040	3,0	600	J	0,5	
1-774-69-010	4,0	700	B	0,6	
1-774-69-040	4,0	700	J	0,6	
1-774-74-010	5,0	800	B	0,6	
1-774-74-040	5,0	800	J	0,6	
1-774-79-040	8,0 - 10,0	900	J	0,9	





PL - powierzchnie lakierowane
EN - lacquered surfaces
DE - Oberflächen lackiert
RU - лакированные поверхности



1.775







TRZON DO SIEKIER
I SIEKIERO-MŁOTÓW

Handle for axes
Stiele für Äxte und Spalthämmer
Топорице

kod	 kg	 mm		 kg	 szt.
1-775-26-061	0,6	360	J	0,28	1
1-775-30-061	0,8	380	J	0,23	1
1-775-54-061	1,0; 1,25; 1,2 z klinem	550	J	0,45	1
1-775-64-061	1,5; 1,8; 2,0; 2,0 z klinem	650	J	0,58	1

PL - w komplecie klin aluminiowy
- powierzchnie lakierowane
EN - complete set with aluminium wedge
- lacquered surfaces
DE - inklusive Holzkeil und Alu-Keil
- Oberflächen lackiert
RU - в комплекте деревянный алюминиевый клин
- лакированные поверхности



kod	 kg	 mm		 kg	 szt.
1-775-79-041	2,5	900	J	0,6	

PL B - drewno bukowe
J - drewno jesionowe
 - sprawdź dostępność produktów w magazynie

EN B - beech
J - ash
 - Necessary to verify the availability of products

DE B - Buchenstiel
J - Eschenstiel
 - Bitte Vorrätigkeit prüfen

RU B - бук
J - ясень
 - Необходимая проверка доступности товаров

1.791

ZESTAW NARZĘDZI DLA ELEKTRYKA W KUFRZE

Electricians' tool kit
 Werkzeugsatz für Elektriker im Koffer
 Набор инструментов для электрика

1-791-05-004

Komplet kluczy oczkowych RWKt
 8x10, 9x11, 12x13, 13x15, 14x17, 19x22, 24x27, 30x32

Komplet kluczy płaskich RWPd
 6x7, 8x9, 10x11, 12x13, 14x15, 16x17, 18x19, 22x24

Komplet kluczy RWTg 2, 3, 4, 5, 6

Wkrętak płaski 0,8x5,5

Szczypce uniwersalne RSEc 180 mm

Szczypce płaskie wydłużone RSEx 160 mm

Szczypce okrągłe wydłużone RSEw 200 mm

Szczypce półokrągłe z ostrzami RSEe 160 mm

Szczypce tnące czołowe RSDa 160 mm PCV

Motek ślusarski RMSa 0,5 kg std

Przecinak ślusarski RDCa 150 mm

Oprawka piłki do metalu

Brzeszczoty 3 szt.

Neonowy wskaźnik napięcia

Nóż monterski

Pilnik do styków

Miara drewniana

Wkrętak elektryczny płaski 1x5x125

Wkrętak elektryczny krzyżak PH2



WYMIARY KUFRA

wysokość: 260 mm
 długość: 390 mm
 szerokość: 160 mm

- PL - istnieje możliwość kompletacji zestawów według indywidualnych wymagań odbiorcy
- EN - there is a possibility to complete a set according to individual client's wishes
- DE - Es besteht die Möglichkeit, den Satz wunschgemäß zu komplettieren
- RU - является возможность произведения наборов точно по заказу покупателя



WYMIARY KUFRA

wysokość: 260 mm
 długość: 390 mm
 szerokość: 160 mm

1.791

UNIWERSALNY ZESTAW
NARZĘDZIOWY W KUFRZE

Universal tool kit
 Universaler Werkzeugsatz im Koffer
 Универсальный набор инструментов

1-791-30-004

Komplet kluczy oczkowych RWKb
 6x7, 8x10, 9x11, 12x13, 14x15, 16x17, 18x19, 22x24

Komplet kluczy płaskich RWPd
 6x7, 8x9, 10x11, 12x13, 14x15, 16x17

Klucz oczkowo-płaski 10 mm

Klucz oczkowo-płaski 13 mm

Komplet wkrętaków monterskich 3 RWWcF 2 RWWr

Szczypce uniwersalne RSUa 160 mm PCV

Szczypce uniwersalne RSEc 180 mm

Szczypce płaskie wydłużone RSEx 160 mm

Szczypce płaskie wydłużone RSKb 200 mm

Szczypce okrągłe wydłużone RSEw 200 mm

Szczypce półokrągłe z ostrzami RSEe 160 mm

Szczypce tnące czołowe RSDa 160 mm PCV

Obcęgi do prac budowlanych RSSt 220 mm PCV

Szczypce tnące skośne boczne RSEk 160 mm

Nożyce blacharskie

Szczypce nastawne RSUgD 240 mm

Szczypce do pierścieni osadczych RSKn 160 mm PCV

Szczypce do pierścieni osadczych RSKm 160 mm PCV

Motek ślusarski RMSa 0,5 kg std

Przecinak ślusarski RDCa 150 mm

Punktak ślusarski RDTa 100 mm

Przebijak blacharski RDPd Ø 4 mm

Wybijak cylindryczny RDAa Ø 8 mm

Nóż monterski

Pilnik trójkątny 200 mm

- PL - istnieje możliwość kompletacji zestawów według indywidualnych wymagań odbiorcy
 EN - there is a possibility to complete a set according to individual client's wishes
 DE - Es besteht die Möglichkeit, den Satz wunschgemäß zu komplettieren
 RU - является возможность произведения наборов точно по заказу покупателя

1.791

**ZESTAW NARZĘDZI
W SZAFCE WISZĄCEJ**

Car tool kit
Werkzeugsatz im Hängeschrank
Набор инструментов для
автомобилиста

1-791-40-007

Komplet kluczy oczkowych RWKt
8x10, 9x11, 12x13, 13x15, 14x17, 19x22, 24x27, 30x32

Komplet kluczy płaskich RWPd
6x7, 8x9, 10x11, 12x13, 14x15, 16x17, 18x19, 22x24

Klucz oczkowo-płaski 10 mm

Klucz oczkowo-płaski 13 mm

Komplet kluczy imbusowych RWTg 3, 4, 5, 6, 7, 8, 9, 10

Klucz oczkowy jednostronny RWKks 27 mm

Klucz oczkowy jednostronny RWKks 30 mm

Klucz oczkowy jednostronny RWKks 32 mm

Klucz oczkowy jednostronny RWKks 36 mm

Klucz oczkowy jednostronny RWKks 41 mm

Komplet wkrętaków monterskich 3 RWWcF 2 RWWr

Szczypce uniwersalne RSUa 160 mm PCV

Szczypce uniwersalne RSEc 180 mm

Szczypce okrągłe wydłużone RSEw 200 mm

Szczypce płaskie wydłużone RSKb 200 mm

Szczypce tnące czołowe RSDa 160 mm PCV

Obcęgi do gwoździ RSCaF180 mm PCV

Szczypce tnące skośne boczne RSEk 140 mm

Nożyce blacharskie

Szczypce do rur RSRf 250

Szczypce nastawne RSUgD 240 PCV

Szczypce do pierścieni osadczych RSKn 160 mm PCV

Szczypce do pierścieni osadczych RSKm 160 mm PCV

Motek ślusarski RMSa 0,5 kg std

Siekiera 0,8 kg

Przecinak ślusarski RDCa 150 mm

Przecinak ślusarski RDCa 300 mm z rękojeścią

Łom wyciągacz 500 mm

Punktak ślusarski RDTa 100 mm

Wybijak cylindryczny RDAa Ø 8 mm

Oprawka piłki do metalu

Brzeszczoty 3 szt.

Łyżki do opon

Nóż monterski

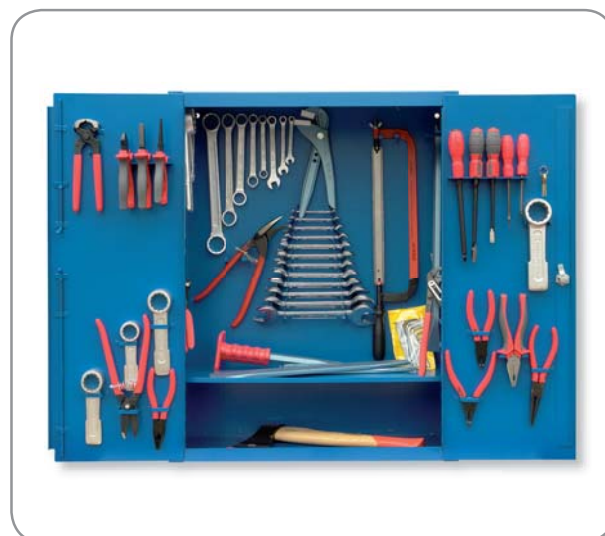

WYMIARY SZAFKI

wysokość: 750 mm

długość: 600 mm

głębokość: 240 mm

- PL – istnieje możliwość kompletacji zestawów według indywidualnych wymagań odbiorcy
- EN – there is a possibility to complete a set according to individual client's wishes
- DE – Es besteht die Möglichkeit, den Satz wunschgemäß zu komplettieren
- RU – является возможность произведения наборов точно по заказу покупателя



WYMIARY SKRZYŃKI

wysokość: 220 mm
długość: 430 mm
szerokość: 430 mm

1.791

ZESTAW NARZĘDZI
MONTERSКИCH
W SKRZYŃCE

Assembly tool kit
Werkzeugsatz im Kasten
Набор инструментов для
механика в ящике

1-791-45-006

Komplet kluczy oczkowych RWKt 8x10, 9x11, 12x13, 22x24

Komplet kluczy oczkowo dwustronnie wygiętych
RWKb 6x7, 14x15, 16x17, 18x19Komplet kluczy płaskich RWPd
6x7, 8x9, 10x11, 12x13, 14x15, 16x17

Klucz oczkowo-płaski 10 mm

Klucz oczkowo-płaski 13 mm

Komplet wkrętaków monterskich 3 RWWcF 2 RWWr

Szczypce uniwersalne RSUa 160 mm PCV

Szczypce uniwersalne RSEc 180 mm

Szczypce płaskie RSPb 160 mm

Szczypce okrągłe wydłużone RSEw 160 mm

Obcęgi do gwoździ RSCaF180 mm PCV

Szczypce czołowe RSDa 160 mm PCV

Szczypce tnące skośne boczne RSEk 160 mm

Nożyce blacharskie

Szczypce do rur RSRf 250

Szczypce do pierścieni osadczych RSKn 160 mm PCV

Szczypce do pierścieni osadczych RSKm 160 mm PCV

Motek ślusarski RMSa 0,5 kg std

Przecinak ślusarski RDCa 200 mm

Punktak ślusarski RDTa 100 mm

Wybijak cylindryczny RDAa Ø 8 mm

Oprawka piłki do metalu

Brzeszczoty 3 szt.

Pilnik płaski 200 mm

- PL – istnieje możliwość kompletacji zestawów według indywidualnych wymagań odbiorcy
EN – there is a possibility to complete a set according to individual client's wishes
DE – Es besteht die Möglichkeit, den Satz wunschgemäß zu komplettieren
RU – является возможность произведения наборов точно по заказу покупателя



