

Katalog skrócony



SPIS TREŚCI

Wkrętaki



Kraftform ze stali nierdzewnej	6
Kraftform - seria 900	8
Kraftform - seria 300	12
Wkrętaki specjalne	30
Akcesoria wkrętakowe	31
Kraftform Micro	34
Seria 400 z ręką „T”	41
Seria ESD	49

Narzędzia dla elektryków



Kraftform ze stali nierdzewnej VDE	59
Kraftform - seria 100 VDE	60
Kraftform Kompakt VDE Stainless	70
Kraftform Kompakt VDE	74
Kraftform Kompakt Turbo i	79
Kraftform 1000 VDE	85
Wkrętak z ręką poprzeczną	86
Grzechotka Zyklop VDE i wyposażenie	86
Samonastawny klucz płaski Joker VDE, regulowany klucz płaski	90
Narzędzia dynamometryczne do instalacji elektrycznych	91

Grzechotki i wyposażenie



Grzechotka Zyklop Speed, 1/4"	94
Grzechotka Zyklop Metal Push, 1/4"	99
Grzechotka Zyklop Metal Switch, 1/4"	100
Wyposażenie do grzechotek Zyklop, 1/4"	102
Grzechotka Zyklop Speed, 3/8"	112
Grzechotka Zyklop Metal Push, 3/8"	116
Grzechotka Zyklop Metal Switch, 3/8"	118
Wyposażenie do grzechotek Zyklop, 3/8"	120
Grzechotka Zyklop Speed, 1/2"	132
Grzechotka Zyklop Hybrid, 1/2"	135
Grzechotka Zyklop Metal Push, 1/2"	136
Grzechotka Zyklop Metal Switch, 1/2"	137
Wyposażenie do grzechotek Zyklop, 1/2"	138
Zyklop Pocket	152
Grzechotka Koloss, 1/2" z funkcją młotka	154
Grzechotki Zyklop Mini	157
Tool-Check	159

Klucze płaskie Joker



6000 Klucz płasko-oczkowy z grzechotką Joker	168
6001 Klucz płasko-oczkowy z grzechotką, z przełącznikiem zmiany kierunku pracy Joker Switch	170
6002 Dwustronny klucz płaski Joker	171
6003 Klucz płasko-oczkowy Joker	173
6004 Samonastawny klucz płaski Joker, regulowany klucz płaski	178
6005 Dwustronny klucz płaski Joker	179

Klucze trzpieniowe



Klucze trzpieniowe do śrub z gniazdem sześciokątnym	182
Klucze trzpieniowe do wkrętów z gniazdem TORX®	195

Kraftform Kompakt



Kraftform Kompakt Turbo	202
Kraftform Kompakt 10, 12	203
Kraftform Kompakt 20, 22, 25, 26, 27 28	204
Kraftform Kompakt 40, 41	208
Kraftform Kompakt 60, 62	209
Kraftform Kompakt 70, 71	213
Kraftform Kompakt 100	214
Kraftform Kompakt 400	215
Kraftform Kompakt 400 RA	215
Kraftform Kompakt 900	217
Kraftform Kompakt Stubby	220
Kraftform Kompakt do zastosowań specjalnych	224
Ręką i adaptery	230
Kraftform Kompakt z grzechotką	233
Kraftform Kompakt Vario bez grzechotką	235

Wózek warsztatowy i wkładki piankowe



Wózek warsztatowy	240
Wkładki piankowe do wózka warsztatowego	241

Wera 2go



Podstawowy element mocujący systemu do transportu narzędzi Wera 2go 1	252
Neser tekstylny na narzędzia Wera 2go 2	252
Skrzynka tekstylna na narzędzia Wera 2go 3	253
Pojemnik tekstylny na narzędzia Wera 2go 4	254
Podstawowy element mocujący systemu do transportu narzędzi Wera 2go 5	254
Pasek Wera 2go 6	254
Podłużna walizka do transportu narzędzi Wera 2go 7	254
Zestaw narzędzi dla profesjonalistów zajmujących obróbką drewna Wera 2go H 1	255
Zestaw narzędzi dla elektryków Wera 2go E 1	256
Zestaw rzepów	257

Groty i końcówki



	Kończówki do wkrętów z wgłębieniem płasko-krzyżowym (rowek/Pozidriv)	260
	Groty i końcówki do wkrętów z wgłębieniem krzyżowym Pozidriv	271
	Kończówki do wkrętów z wgłębieniem płasko-krzyżowym (rowek/Phillips)	279
	Kończówki do wkrętów z wgłębieniem płasko-krzyżowym (rowek/Pozidriv)	279
	Groty i końcówki do wkrętów z gniazdem TORX®	279
	Groty i końcówki do wkrętów z gniazdem TORX® BO	287
	Groty i końcówki do wkrętów z gniazdem TORX PLUS®	289
	Groty i końcówki do wkrętów z gniazdem TORX PLUS® IPR	290
	Groty i końcówki do wkrętów z rowkiem, tulejka prowadząca do wkrętów z rowkiem	290
	Groty i końcówki do wkrętów z gniazdem sześciokątnym	293
	Groty i końcówki do wkrętów z gniazdem sześciokątnym z trzpieniem zabezpieczającym	298
	Groty i końcówki do wkrętów z gniazdem czworokątnym	300
	Groty i końcówki do wkrętów z gniazdem TORQ-SET®	303
	Groty i końcówki do wkrętów z gniazdem TRI-WING®	304
	Groty i końcówki do wkrętów z gniazdem dwunastokątnym XZN	304
	Kończówki do wkrętów Microstix®	304
	Groty i końcówki do wkrętów typu Spanner	305
	Kończówki nasadowe	305
	Kończówki z gwintem wewnętrznym	307

Uchwyty i adaptery



Uchwyty Impaktor	310
Uchwyty Rapidaptor	311
Uchwyty uniwersalne z mechanizmem szybkomocującym	313
Uchwyty uniwersalne z pierścieniem przytrzymującym	314
Uchwyty uniwersalne z korpusem ze stali nierdzewnej	314
Element dystansowy	316
Adaptery	316

Zestawy grotów i końcówek



Bit-Checks Impaktor	322
Bit-Checks Stainless	325
Bit-Checks / Bit-Safes BiTorsion	326
Bit-Checks Diamond	329
Bit-Checks / Bit-Safes Universal	331
Bit-Checks Wood	338
Bit-Checks Metal	341
Zestawy do zastosowań specjalnych	342

Narzędzia dynamometryczne



Kraftform - seria 7400 Wkrętaki dynamometryczne nastawne	
dowolne ustawianie momentu obrotowego	350
z fabrycznie ustawioną stałą wartością pomiarową	354
na życzenie klienta możliwość regulacji w określonym zakresie pomiarowym	358
Wskaźniki dynamometryczne	363
Seria Klucze dynamometryczne Click-Torque	
nastawne, z przełączalną grzechotką	367
nastawne, do dokręcania w prawo i lewo	369
nastawne, do końcówek wtykowych	370
z ustawioną wartością do końcówek wtykowych	372
Seria narzędzi wymiennych	373
Wyposażenie dodatkowe	380
Klucz dynamometryczny Safe-Torque i wyposażenie dodatkowe	381

Wkrętaki udarowe i młotki z tworzywa



Wkrętaki udarowe 90 Nm	383
Młotki z tworzywa	383

Indeks

TechLex	385
Indeks kodów	389
Indeks numeryczny	403





Wkręta

Kraftform Stainless - stal nierdzewna zapobiegająca korozji nalotowej

Narzędzia Wera produkowane ze stali nierdzewnej eliminują ryzyko powstawania nieestetycznej korozji nalotowej.

Poddawane procesowi hartowania w piecach.

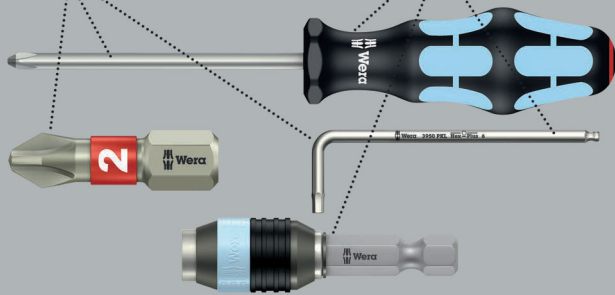

Wysokiej jakości wkrętak Kraftform ze stali nierdzewnej. Narzędzia Wera ze stali nierdzewnej są poddawane procesowi hartowania w piecach próżniowych i odznaczają się twardością i wytrzymałością wymaganą przy pracach montażowych. Dzięki temu nie ma ograniczeń w ich zastosowaniach przemysłowych. Z końcówką Lasertip, która „wgrzyza się” w gniazdo wkrętu i zapobiega wyslizgiwaniu się narzędzia. Wielokomponentowa rękojeść Kraftform do szybkiej i bezpiecznej pracy. Z systemem wyszukiwania narzędzi „Take it easy”: oznaczenie kolorystyczne rozmiaru. 6-kątny kołnierz zapobiegający staczaniu się narzędzia.

- Wielokomponentowa rękojeść Kraftform zapewnia szybkie pokręcanie i ergonomiczną pracę
- Z systemem wyszukiwania narzędzi „Take it easy”: oznaczenie kolorystyczne rozmiaru
- Sześciokątny kołnierz zabezpiecza przed uciążliwym staczaniem się narzędzia
- Końcówka Lasertip zapewnia pewne osadzenie narzędzia w wkręcie

Lasertip - końcówka poddana obróbce laserem

Wierzchołek wkrętek poddany obróbce laserowej.

Wera Lasertip i zapobiega wyslizgiwaniu się narzędzia z gniazda.

Zmniejszenie wymaganej siły docisku.

Przenoszenie wysokich momentów obrotowych.



3335 Wkrętak płaski ze stali nierdzewnej



	EAN							
Code	4013288	mm	mm	mm	mm	mm	mm	
05032001001 ¹⁾	107329	0,5	3,0	3,0	80	81	1/8"	10
05032002001 ¹⁾	107336	0,6	3,5	3,5	100	81	9/64"	10
05032003001	107343	0,8	4,0	4,0	100	98	5/32"	10
05032004001	107350	1,0	5,5	5,5	125	98	7/32"	10

¹⁾Bez końcówki Lasertip

3334 Wkrętak płaski ze stali nierdzewnej



	EAN							
Code	4013288	mm	mm	mm	mm	mm	mm	
05032005001	107367	1,2	6,5	6,0	150	105	1/4"	10
05032006001	107374	1,2	8,0	7,0	175	112	5/16"	10
05032007001	107381	1,6	10,0	9,0	200	112	3/8"	5

3350 PH Wkrętak krzyżowy Phillips ze stali nierdzewnej



	EAN							
Code	4013288		mm	mm	mm	mm	mm	
05032020001 ¹⁾	107398	PH 0	60	81	3,0	2 3/8"		5
05032021001	107404	PH 1	80	98	4,5	3 1/8"		10
05032022001	107411	PH 2	100	105	6,0	4"		10
05032023001	107428	PH 3	150	112	8,0	6"		5

¹⁾Bez końcówki Lasertip

3355 PZ Wkrętak krzyżowy Pozidriv ze stali nierdzewnej



	EAN						
Code	4013288		mm	mm	mm		
05032030001 ¹⁾	107435	PZ 0	60	81	3,0	2 3/8"	5
05032031001	107442	PZ 1	80	98	4,5	3 1/8"	10
05032032001	107459	PZ 2	100	105	6,0	4"	10
05032033001	107466	PZ 3	150	112	8,0	6"	5

¹⁾Bez końcówki Lasertip

3367 Wkrętak TORX® ze stali nierdzewnej



	EAN						
Code	4013288		mm	mm	mm		
05032050001	107473	TX 8	60	81	3,5	2 3/8"	10
05032051001	107480	TX 9	60	81	4,0	2 3/8"	10
05032052001	107497	TX 10	80	81	4,0	3 1/8"	10
05032053001	107503	TX 15	80	98	4,0	3 1/8"	10
05032054001	107510	TX 20	100	98	4,5	4"	10
05032055001	107527	TX 25	100	105	5,0	4"	10
05032056001	107534	TX 27	115	105	5,5	4 9/16"	10
05032057001	107541	TX 30	115	105	6,0	4 9/16"	10
05032058001	107558	TX 40	130	112	7,0	5 3/16"	10

3368 Wkrętak do gniazd czworokątnych ze stali nierdzewnej

- Wkrętak ze stali nierdzewnej do wkrętów z gniazdem czworokątnym
- Wielokomponentowa rękojeść Kraftform zapewnia szybkie pokręcanie i ergonomiczną pracę
- Oznaczenie rękojeści ułatwia odnajdywanie i sortowanie narzędzi
- Sześciokątny kołnierzyk zabezpiecza przed uciążliwym stacaniem się narzędzia
- Stal nierdzewna chroniąca przed powstawaniem korozji nalotowej

3368 Wkrętak do gniazd czworokątnych ze stali nierdzewnej



	EAN						
Code	4013288		mm	mm	mm		
05032070002	114150	# 1	80	98	4,5	3 1/8"	10
05032071002	114167	# 2	100	105	6,0	4"	10

3334/6 Zestaw wkrętek ze stali nierdzewnej + wieszak

- Uchwyt ścienny

3334/6 Zestaw wkrętek ze stali nierdzewnej + wieszak

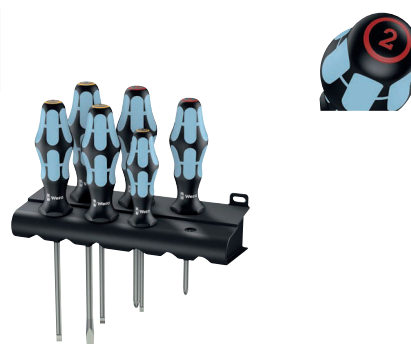

Code	EAN		
05032060001	111388		1
		3350 PH 1x PH 1x80; 1x PH 2x100	
		3335 1x 0,5x3,0x80 ¹⁾ ; 1x 0,8x4,0x100; 1x 1,0x5,5x125	
		3334 1x 1,2x6,5x150	

¹⁾Bez końcówki Lasertip

3334/3355/6 Zestaw wkrętek ze stali nierdzewnej + wieszak

- Uchwyt ścienny

3334/3355/6 Zestaw wkrętek ze stali nierdzewnej + wieszak

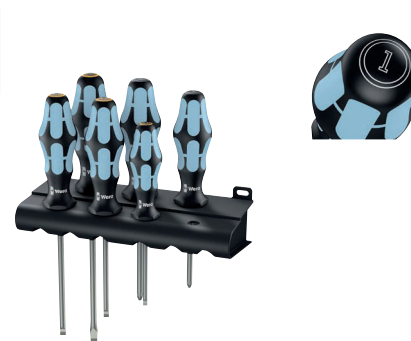

Code	EAN		
05032061001	111395		1
		3355 PZ 1x PZ 1x80; 1x PZ 2x100	
		3335 1x 0,5x3,0x80 ¹⁾ ; 1x 0,8x4,0x100; 1x 1,0x5,5x125	
		3334 1x 1,2x6,5x150	

¹⁾Bez końcówki Lasertip

3334/3350/3355/6 Zestaw wkrętek ze stali nierdzewnej + wieszak

- Uchwyt naścienny

3334/3350/3355/6 Zestaw wkrętek ze stali nierdzewnej + wieszak



Code	EAN		
05032063001	111739		1
		3350 PH 1x PH 1x80; 1x PH 2x100	
		3355 PZ 1x PZ 1x80; 1x PZ 2x100	
		3335 1x 0,5x3,0x80 ¹⁾	
		3334 1x 1,2x6,5x150	

¹⁾ Bez końcówki Lasertip

Wkrętaki do pobijania Wera



Wkrętak do dokręcania, pobijania, kucia i odkręcania mocno osadzonych śrub. Z wielokomponentową rękojeścią Kraftform do szybkiej i bezpiecznej pracy. Rękojeść Kraftform: twarde strefy chwytu umożliwiają szybkie pokręcanie, miękkie strefy zapewniają przenoszenie wysokich momentów obrotowych. Przełotowy trzpień z wysokiej jakości materiału używanego do produkcji grotów i końcówek wkrętakowych pozwala na bezstratne przenoszenie siły nawet podczas pobijania. Ulepszony cieplnie materiał o dużej elastyczności zapobiega odpryskom lub pękaniu trzpienia. Kołpak do pobijania zwiększa trwałość i ogranicza ryzyko rozszczepienia rękojeści. Zabierak sześciokątny do wspomaganie kluczem płaskim lub oczkowym umożliwia przenoszenie większych momentów obrotowych.

Końcówka Black Point oraz specjalny proces hartowania zapewniają długi okres użytkowania, zwiększają odporność na korozję i gwarantują precyzyjne dopasowanie wkrętaka do gniazda wkrętu. 6-kątny kołnierz zapobiegający uciążliwemu staczaniu się narzędzia z miejsca pracy.

932 A Wkrętak płaski



	EAN	mm	mm	mm	mm	mm	mm	
Code	4013288							
05018260001 ¹⁾	018007	0,6	3,5	4		80	81	10
05018262001	018014	0,8	4,5	5	8	90	98	10
05018264001	018021	1,0	5,5	6	10	100	105	10
05018266001	018038	1,2	7,0	6	10	125	105	10
05018268001	018045	1,6	9,0	8	13	150	112	10
05018270001	018052	1,6	10,0	8	13	175	112	5
05018272001 ²⁾	018069	2,0	12,0	10	16	200	117	2
05018274001 ²⁾	018076	2,5	14,0	10	16	250	117	2

¹⁾ Bez sześciokątnego przełotowego trzpienia, kołpaka do pobijania i zabieraka do wspomaganie kluczem

²⁾ Kraftform zabezpieczona przed staczaniem, jednokomponentowa

932 A SB Wkrętak płaski, na blistrze



Code	EAN			
05100085001	181596		932 A 1x 1.0x5.5x100	10
05100086001	181602		932 A 1x 1.2x7.0x125	10
05100087001	181619		932 A 1x 1.6x9.0x150	10

932 AS Wkrętak płaski

- Z przełotowym trzpieniem, kołpakiem do pobijania z gniazdem czworokątnym i zabierakiem do wspomaganie kluczem

932 AS Wkrętak płaski



	EAN	mm	mm	mm	mm	mm	mm	
Code	4013288							
05018300001	134486	0,8	4,5	5	8	100	98	10
05018301001	134462	1,0	5,5	6	10	113	105	10
05018302001	134455	1,2	7,0	6	10	138	105	10

917 SPH Wkrętak krzyżowy Phillips



	EAN	+	mm	mm	mm	mm	mm	
Code	4013288							
05017005001	017734	PH 1	5	8	80	98	3 1/8"	10
05017010001	017741	PH 2	6	10	100	105	4"	10
05017015001	017758	PH 3	8	13	150	112	6"	5
05017020001	017765	PH 4	10	16	200	117	8"	2

917 SPH SB Wkrętak krzyżowy Phillips, na blistrze



Code	EAN			
05100075001	181565	+	917 SPH 1x PH 1x80	10
05100076001	181572	+	917 SPH 1x PH 2x100	10
05100077001	181589	+	917 SPH 1x PH 3x150	5

917 SPHS Wkrętak krzyżowy Phillips

- Z przelotowym trzpieniem, kołpakiem do pobijania z gniazdem czworokątnym i zabierakiem do wspomagania kluczem

917 SPHS Wkrętak krzyżowy Phillips



	EAN	+	mm	mm	mm	mm	mm	
Code	4013288							
05017040001	134493	PH 1	5	8	90	98	3 35/64"	10
05017041001	134448	PH 2	6	10	113	105	4 29/64"	10

918 SPZ Wkrętak krzyżowy Pozidriv



	EAN	+	mm	mm	mm	mm	mm	
Code	4013288							
05017050001	017772	PZ 1	5	8	80	98	3 1/8"	10
05017052001	017789	PZ 2	6	10	100	105	4"	10
05017054001	017796	PZ 3	8	13	150	112	6"	5
05017056001	017802	PZ 4	10	16	200	117	8"	2

918 SPZ SB Wkrętak krzyżowy Pozidriv, na blistrze



Code	EAN			
05100080001	181633	+	918 SPZ 1x PZ 1x80	10
05100081001	181640	+	918 SPZ 1x PZ 2x100	10
05100082001	181657	+	918 SPZ 1x PZ 3x150	5

977 Wkrętak TORX®



	EAN	+	mm	mm	mm	mm	mm	
Code	4013288							
05024400001	094742	TX 15	5	8	80	98	3 1/8"	10
05024401001	094759	TX 20	5	8	90	98	3 1/2"	10
05024402001	094766	TX 25	6	10	100	105	4"	10
05024403001	094773	TX 27	6	10	125	105	5"	10
05024404001	094780	TX 30	8	13	150	112	6"	10
05024405001	094797	TX 40	8	13	150	112	6"	10

Big Pack 900 Zestaw wkręteków Kraffform do pobijania + wieszak

- Uchwyt naścienny

Big Pack 900 Zestaw wkręteków Kraffform do pobijania + wieszak



Code	EAN		
05133285001	4013288 176349		1
		+	917 SPH 1x PH 1x80; 1x PH 2x100; 1x PH 3x150
		+	918 SPZ 1x PZ 1x80; 1x PZ 2x100; 1x PZ 3x150
		-	932 A 1x 0,6x3,5x80 ¹⁾ ; 1x 0,8x4,5x90; 1x 1,0x5,5x100; 1x 1,2x7,0x125; 1x 1,6x9,0x150
		+	977 TORX® 1x TX 20x90; 1x TX 25x100
			Wieszak 2x 190,0x50,0

¹⁾Bez sześciokątnego przelotowego trzpienia, kółka do pobijania i zabieraka do wspomagania kluczem

Kraffform 900/7 Set 1 Zestaw wkręteków: wkrętek do pobijania

- 7-częściowy zestaw w kompaktowym etui tekstylnym kompatybilnym z systemem do transportu narzędzi Wera 2go

Kraffform 900/7 Set 1 Zestaw wkręteków: wkrętek do pobijania

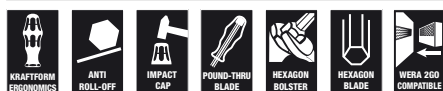

Code	EAN		
05137811001	4013288 217622		1
		+	917 SPH 1x PH 1x80; 1x PH 2x100
		+	977 TORX® 1x TX 20x90; 1x TX 25x100
		-	932 A 1x 0,8x4,5x90; 1x 1,0x5,5x100; 1x 1,2x7,0x125
			K240 1x 50,0x240,0

Kraffform 900/7 Set 2 Zestaw wkręteków: wkrętek do pobijania

- 7-częściowy zestaw w kompaktowym etui tekstylnym kompatybilnym z systemem do transportu narzędzi Wera 2go
- Otwieracz do butelek Wera

Kraffform 900/7 Set 2 Zestaw wkręteków: wkrętek do pobijania



Code	EAN		
05137812001	4013288 218162		1
		+	917 SPH 1x PH 1x80; 1x PH 2x100
		-	932 A 1x 0,6x3,5x80 ¹⁾ ; 1x 0,8x4,5x90; 1x 1,0x5,5x100; 1x 1,2x7,0x125
			Otwieracz do butelek 1x 145
			K240 1x 50,0x240,0

¹⁾Bez sześciokątnego przelotowego trzpienia, kółka do pobijania i zabieraka do wspomagania kluczem

Kraffform 900/7 Set 3 Zestaw wkręteków: wkrętek do pobijania

- 7-częściowy zestaw w kompaktowym etui tekstylnym kompatybilnym z systemem do transportu narzędzi Wera 2go
- Otwieracz do butelek Wera

Kraffform 900/7 Set 3 Zestaw wkręteków: wkrętek do pobijania

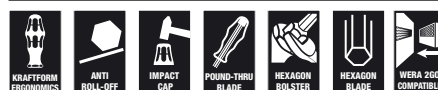

Code	EAN		
05137813001	4013288 218179		1
		+	918 SPZ 1x PZ 1x80; 1x PZ 2x100
		-	932 A 1x 0,6x3,5x80 ¹⁾ ; 1x 0,8x4,5x90; 1x 1,0x5,5x100; 1x 1,2x7,0x125
			Otwieracz do butelek 1x 145
			K240 1x 50,0x240,0

¹⁾Bez sześciokątnego przelotowego trzpienia, kółka do pobijania i zabieraka do wspomagania kluczem

932/6 Zestaw wkrętek Kraftform do pobijania + wieszak

- Uchwyt naścienny

932/6 Zestaw wkrętek Kraftform do pobijania + wieszak



Code	EAN			
05018282001	4013288 018090			1
		+	917 SPH 1x PH 1x80; 1x PH 2x100	
		-	932 A 1x 0,6x3,5x80 ¹⁾ ; 1x 0,8x4,5x90; 1x 1,0x5,5x100; 1x 1,2x7,0x125	

¹⁾Bez sześciokątnego przelotowego trzpienia, kołpaka do pobijania i zabieraka do wspomagania kluczem

932 S/6 Zestaw wkrętek Kraftform do pobijania + wieszak

- Kołpak do pobijania z gniazdem czworokątnym i zabierak do wspomaganego kluczem przenoszenia wysokich momentów obrotowych
- Uchwyt naścienny

932 S/6 Zestaw wkrętek Kraftform do pobijania + wieszak



Code	EAN			
05018283001	4013288 134479			1
		+	917 SPHS 1x PH 1x90; 1x PH 2x113	
		-	932 A 1x 0,6x3,5x80 ¹⁾	
		-	932 AS 1x 0,8x4,5x100; 1x 1,0x5,5x113; 1x 1,2x7,0x138	

¹⁾Bez sześciokątnego przelotowego trzpienia, kołpaka do pobijania i zabieraka do wspomagania kluczem

932/918/6 Zestaw wkrętek Kraftform do pobijania + wieszak

- Uchwyt naścienny

932/918/6 Zestaw wkrętek Kraftform do pobijania + wieszak



Code	EAN			
05018287001	4013288 018137			1
		+	918 SPZ 1x PZ 1x80; 1x PZ 2x100	
		-	932 A 1x 0,6x3,5x80 ¹⁾ ; 1x 0,8x4,5x90; 1x 1,0x5,5x100; 1x 1,2x7,0x125	

¹⁾Bez sześciokątnego przelotowego trzpienia, kołpaka do pobijania i zabieraka do wspomagania kluczem

977/6 TORX® Zestaw wkrętek Kraftform do pobijania + wieszak

- Uchwyt naścienny

977/6 TORX® Zestaw wkrętek Kraftform do pobijania + wieszak



Code	EAN			
05024410001	4013288 094803			1
		+	977 TORX® 1x TX 15x80; 1x TX 20x90; 1x TX 25x100; 1x TX 27x125; 1x TX 30x150; 1x TX 40x150	

Krafform - kształt nadany przez dłoń



Wysokiej jakości wkrętak płaski Krafform. Wielokomponentowa rękojeść Krafform zapewnia przyjemną i ergonomiczną pracę chroniąc dłoń przed powstawaniem pęcherzy i odcisków. Twarde strefy chwytu umożliwiają szybkie pokręcanie, miękkie strefy zapewniają przenoszenie wysokich momentów obrotowych.

Końcówka wkrętek Lasertip posiada mikroskopijne rowki wypalane promieniem lasera, tworzące chropowatą powierzchnię, która dosłownie „wgrzyza się” w gniazdo wkrętu. Dzięki temu przypadkowe wyslizgiwanie się z wkrętaka to już przeszłość.

System wyszukiwania narzędzi „Take it easy” z oznaczeniem kolorystycznym rozmiarów ułatwia i przyspiesza odnajdywanie właściwego narzędzia. 6-kątny kołnierzyk zapobiegający staczaniu się narzędzia z miejsca pracy.

- Strefy twarde zapewniające szybkie pokręcanie, strefy miękkie umożliwiające przeniesienie wysokiego momentu obrotowego
- Z systemem wyszukiwania narzędzi „Take it easy”: oznaczenie kolorystyczne rozmiarów
- Sześciokątny kołnierzyk zabezpiecza przed uciążliwym staczaniem się narzędzia
- Końcówka Lasertip zapewnia pewne osadzenie narzędzia we wkręcie

Lasertip - końcówka poddana obróbce laserem



335 Wkrętak płaski



	EAN	mm	mm	mm	mm	mm	mm	
Code	4013288	mm	mm	mm	mm	mm	mm	
05008006001 ¹⁾	039996	0,4	2,0	60	70	2,5	5/64"	10
05110000001 ¹⁾	003232	0,4	2,5	60	70	2,5	3/32"	10
05008007001 ¹⁾	003249	0,4	2,5	75	70	2,5	3/32"	10
05110001001 ¹⁾	003256	0,5	3,0	80	81	3,0	1/8"	10
05008008001 ¹⁾	107985	0,5	3,0	150	81	4,0	1/8"	10
05008009001 ¹⁾	107992	0,5	3,0	200	81	4,0	1/8"	5
05008015001 ¹⁾	003263	0,6	3,5	100	81	3,5	9/64"	10
05110002001 ¹⁾	003270	0,6	3,5	125	81	3,5	9/64"	10
05110003001 ¹⁾	003287	0,6	3,5	200	81	3,5	9/64"	5
05110004001	003294	0,8	4,0	100	98	4,0	5/32"	10
05110005001	003300	0,8	4,0	150	98	4,0	5/32"	10
05110006001	003317	0,8	4,0	200	98	4,0	5/32"	5
05008027001 ¹⁾	003324	0,8	4,0	300	98	4,0	5/32"	2
05110007001	003331	1,0	5,5	125	98	5,5	7/32"	10
05008055001	003348	1,0	5,5	150	98	5,5	7/32"	10
05110008001	003355	1,0	5,5	200	98	5,5	7/32"	5
05008060001 ¹⁾	003362	1,0	5,5	300	98	5,5	7/32"	2
05008061001	108005	1,2	6,0	100	105	6,0	5/16"	10

¹⁾ Bez końcówki Lasertip

335 SB Wkrętak płaski, na blistrze



Code	EAN		
	4013288		
05100042001	181275	335 1x 0.6x3.5x100 ¹⁾	10
05100043001	181251	335 1x 0.8x4.0x100	10
05100044001	181244	335 1x 1.0x5.5x125	10

334 SK Wkrętak płaski

- Z trzpieniem sześciokątnym i zabierakiem do wspomaganego kluczem przenoszenia wysokich momentów obrotowych

334 SK Wkrętak płaski



	EAN							
Code	4013288	mm	mm	mm	mm	mm	mm	
05007670001 ¹⁾	108036	0,6	3,5	4	-	75	81	10
05007671001	108043	0,8	4,0	4	-	90	81	10
05007672001	108050	0,8	4,5	5	8	90	98	10
05007673001	108067	1,0	5,5	6	10	100	98	10
05007674001	108074	1,2	6,5	6	10	125	105	10
05007675001	108081	1,2	7,0	6	10	125	105	10
05007676001	108098	1,6	9,0	8	13	150	112	10
05007677001	108104	1,6	10,0	8	13	175	112	5

¹⁾Bez końcówki Lasertip

334 Wkrętak płaski



	EAN								
Code	4013288	mm	mm	mm	mm	mm	mm	mm	
05007610001	003058	0,8	5,0	100	98	5,0	3/16"	10	
05007620001	003065	1,0	6,0	125	105	6,0	1/4"	10	
05340330001	102553	1,0	6,0	150	105	6,0	1/4"	10	
05110010001	003089	1,2	6,5	150	105	6,0	1/4"	10	
05007635001	003072	1,2	7,0	150	105	7,0	9/32"	10	
05007621001	108012	1,2	6,5	200	105	7,0	9/32"	5	
05110011001	003096	1,2	8,0	175	112	7,0	5/16"	5	
05007640001	108029	1,6	8,0	175	112	7,0	5/16"	5	
05110104001	003102	1,6	10,0	200	112	9,0	3/8"	5	
05110105001 ¹⁾	003119	2,0	12,0	250	117	10,0	1/2"	2	

¹⁾Bez końcówki Lasertip

334 SB Wkrętak płaski, na blistrze



Code	EAN			
05100030001	181411		334 1x 1.2x6.5x150	10
05100031001	181220		334 1x 1.2x8.0x175	5

350 SK PH Wkrętak krzyżowy Phillips

- Z trzpieniem sześciokątnym i zabierakiem do wspomaganego kluczem przenoszenia wysokich momentów obrotowych

350 SK PH Wkrętak krzyżowy Phillips



	EAN							
Code	4013288		mm	mm	mm	mm	mm	
05008750001 ¹⁾	108128	PH 0	4		60	81	2 3/8"	5
05008751001	108135	PH 1	5	8	80	98	3 1/8"	10
05008752001	108142	PH 2	6	10	100	105	4"	10
05008753001	108159	PH 3	8	13	150	112	6"	5

¹⁾Bez końcówki Lasertip

350 PH Wkrętak krzyżowy Phillips



	EAN							
Code	4013288		mm	mm	mm	mm	mm	
05008705001 ¹⁾	003591	PH 0	60	81	3,0	2 3/8"		5
05008706001 ¹⁾	108111	PH 0	100	81	3,0	4"		5
05008710001	003607	PH 1	80	98	4,5	3 1/8"		10
05008712001	003614	PH 1	200	98	4,5	8"		2
05008715001 ¹⁾	003621	PH 1	300	98	4,5	12"		2
05008720001	003638	PH 2	100	105	6,0	4"		10
05008723001	097996	PH 2	150	105	6,0	6"		10
05008725001	003645	PH 2	200	105	6,0	8"		2
05008730001 ¹⁾	003652	PH 2	300	105	6,0	12"		2
05008735001	003669	PH 3	150	112	8,0	6"		5
05008740001 ¹⁾	003676	PH 4	200	112	10,0	8"		2

¹⁾Bez końcówki Lasertip

350 PH SB Wkrętak krzyżowy Phillips, na blistrze



Code	EAN		
	4013288		
05100050001	181329	350 PH 1x PH 0x60 ¹⁾	10
05100051001	181336	350 PH 1x PH 1x80	10
05100052001	181343	350 PH 1x PH 2x100	10

¹⁾Bez końcówki Lasertip

355 SK PZ Wkrętak krzyżowy Pozidriv

- Z trzpieniem sześciokątnym i zabierakiem do wspomaganego kluczem przenoszenia wysokich momentów obrotowych

355 SK PZ Wkrętak krzyżowy Pozidriv



Code	EAN							
	4013288							
05009340001 ¹⁾	108180	PZ 0	4		60	81	2 3/8"	5
05009341001	108197	PZ 1	5	8	80	98	3 1/8"	10
05009342001	108203	PZ 2	6	10	100	105	4"	10
05009343001	108210	PZ 3	8	13	150	112	6"	5

¹⁾Bez końcówki Lasertip

355 PZ Wkrętak krzyżowy Pozidriv



Code	EAN							
	4013288							
05009305001 ¹⁾	004024	PZ 0	60	81	3,0	2 3/8"		10
05009310001	004031	PZ 1	80	98	4,5	3 1/8"		10
05009312001	004048	PZ 1	200	98	4,5	8"		2
05009313001 ¹⁾	108166	PZ 1	300	98	4,5	12"		2
05009315001	004055	PZ 2	100	105	6,0	4"		10
05009317001	004062	PZ 2	200	105	6,0	8"		2
05347743001	097040	PZ 2	250	105	6,0	10"		2
05009319001 ¹⁾	108173	PZ 2	300	105	6,0	12"		2
05009320001	004079	PZ 3	150	112	8,0	6"		5
05009325001 ¹⁾	004086	PZ 4	200	112	10,0	8"		2

¹⁾Bez końcówki Lasertip

355 PZ SB Wkrętak krzyżowy Pozidriv, na blistrze



Code	EAN			
	4013288			
05100055001	181282	355 PZ 1x PZ 0x60 ¹⁾		10
05100056001	181299	355 PZ 1x PZ 1x80		10
05100057001	181305	355 PZ 1x PZ 2x100		10

¹⁾Bez końcówki Lasertip

Hex-Plus - wydłuża żywotność wkrętów z gniazdem sześciokątnym

Zredukowana siła docisku dzięki zwiększonej powierzchni styku w łbie śruby lub wkrętu.

Większa żywotność produktu.

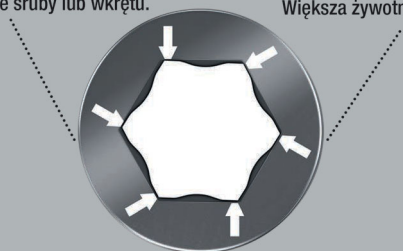

Wysokiej jakości wkrętak Kraftform.

Z wielokomponentową rękojeścią Kraftform do szybkiej i bezpiecznej pracy. Rękojeść Kraftform: twarde strefy chwytu umożliwiają szybkie pokręcanie, miękkie strefy zapewniają przenoszenie wysokich momentów obrotowych.

Profil Hex-Plus, zapewniający większą powierzchnię styku w gnieździe, minimalizuje efekt działania karbu i ryzyko odkształcenia gniazda śruby.

Z systemem wyszukiwania narzędzi „Take it easy”: oznaczenie kolorystyczne rozmiaru. 6-kątny kołnierzyk zapobiegający staczaniu się narzędzia.

- Wkrętak sześciokątny Hex-Plus
- Hex-Plus wydłuża żywotność wkrętów z gniazdem sześciokątnym

354 Wkrętak sześciokątny Hex-Plus



	EAN	⊘	⊘	⊘	⊘	⊘		
Code	4013288	mm	mm	mm	mm	mm		
05023105001	003942	2,0	75	70	3,0	3"		5
05023107001	003959	2,5	75	81	3,0	3"		10
05023110001	003966	3,0	75	81	4,0	3"		10
05023115001	003973	4,0	75	98	5,0	3"		10
05023120001	003980	5,0	80	105	6,0	3 1/8"		10
05023125001	003997	6,0	80	105	7,0	3 1/8"		5
05023130001	004000	8,0	100	112	10,0	4"		5

352 Wkrętak sześciokątny z kulką

- Trzpień sześciokątny z końcówką sferyczną do pracy w trudno dostępnych miejscach

352 Wkrętak sześciokątny z kulką



	EAN	⊘	⊘	⊘	⊘	⊘		
Code	4013288	mm	mm	mm	mm	mm		
05022795001	032577	1,5		60	70	2 3/8"		10
05022800001	003751	2,0		100	70	4"		10
05138070001	003768	2,5		100	81	4"		10
05022805001	003775	3,0		100	81	4"		10
05022810001	003782	4,0		100	98	4"		10
05022815001	003799	5,0		100	105	4"		10
05022820001	003805	6,0		125	105	5"		5
05022825001	003812	8,0		150	112	6"		5
05022830001	003829	10,0		150	112	6"		5
05022835001	003836	12,0		150	117	6"		5
05022905001	003843		5/32"	100	98	4"		5
05022910001	003850		3/16"	100	105	4"		5
05022920001	003874		1/4"	125	105	5"		5

Narzędzia TORX® z funkcją przytrzymywania

Siła przytrzymująca śruby i wkręty TORX®.



Wysokiej jakości wkrętak Kraftform. Z wielokomponentową rękojeścią Kraftform do szybkiej i bezpiecznej pracy.

Rękojeść Kraftform: twarde strefy chwytu umożliwiają szybkie pokręcanie, miękkie strefy zapewniają przenoszenie wysokich momentów obrotowych.

Z funkcją przytrzymywania: siła przytrzymująca, która jest wynikiem docisku końcówki wkrętaka do gniazda śruby lub wkrętu, umożliwia pewne ich przytrzymanie na narzędziu.

6-kątny kołnierz zapobiegający staczaniu się narzędzia. Oznaczenie ułatwiające odnajdywanie właściwego wkrętaka.

- Wkrętak do wkrętów z gniazdem TORX®
- Z funkcją przytrzymywania wkrętów z gniazdem TORX®
- Wielokomponentowa rękojeść Kraftform zapewnia szybkie pokręcanie i ergonomiczną pracę
- Oznaczenie rękojeści ułatwia odnajdywanie i sortowanie narzędzi
- Sześciokątny kołnierz zabezpiecza przed uciążliwym staczaniem się narzędzia

367 TORX® HF Wkrętak z funkcją przytrzymywania



Code	EAN							
Code	4013288		mm	mm	mm	mm		
05028048001	106643		TX 8	60	81	3,5	2 3/8"	10
05028049001	106650		TX 9	60	81	4,0	2 3/8"	10
05028050001	100696		TX 10	80	81	4,0	3 1/8"	10
05028051001	100702		TX 15	80	98	4,0	3 1/8"	10
05028052001	100719		TX 20	100	98	4,5	4"	10
05028070001	138415		TX 20	300	98	4,5	12"	4
05028053001	100726		TX 25	100	105	5,0	4"	10
05028071001	138408		TX 25	300	105	6,0	12"	4
05028054001	100733		TX 27	115	105	5,5	4 9/16"	10
05028072001	138392		TX 27	300	105	6,0	12"	4
05028055001	100740		TX 30	115	105	6,0	4 9/16"	10
05028073001	138385		TX 30	300	105	6,0	12"	4
05028056001	100757		TX 40	130	112	7,0	5 3/16"	10

367 Wkrętak TORX®



Code	EAN							
Code	4013288		mm	mm	mm	mm		
05028000001	025852		TX 5	60	70	3,5	2 3/8"	10
05028001001	004185		TX 6	60	70	3,5	2 3/8"	10
05028002001	004192		TX 7	60	70	3,5	2 3/8"	10
05028003001	004208		TX 8	60	81	3,5	2 3/8"	10
05028004001	004215		TX 9	60	81	4,0	2 3/8"	10
05028005001	004222		TX 10	80	81	4,0	3 1/8"	10
05028008001	004239		TX 15	80	98	4,0	3 1/8"	10
05028010001	004246		TX 20	100	98	4,5	4"	10
05028012001	004253		TX 25	100	105	5,0	4"	10
05028013001	004260		TX 27	115	105	5,5	4 9/16"	10
05028015001	004277		TX 30	115	105	6,0	4 9/16"	10
05028020001	004284		TX 40	130	112	7,0	5 1/8"	10

367 SB Wkrętak TORX®, na blistrze



Code	EAN							
Code	4013288							
05100060001	181350		367 TORX®				1x TX 10x80	10
05100061001	181367		367 TORX®				1x TX 15x80	10
05100062001	181374		367 TORX®				1x TX 20x100	10
05100063001	181381		367 TORX®				1x TX 25x100	10
05100064001	181398		367 TORX®				1x TX 30x115	10

367 Wkrętak TORX® BO z otworem

Wysokiej jakości wkrętak Krafftform. Wielokomponentowa rękojeść Krafftform do szybkiej i bezpiecznej pracy. Gniazdo wkrętów TORX® BO posiada trzpień zabezpieczający, który zapobiega odkręceniu wkrętu przez osoby nieuprawnione standardowymi narzędziami do wkrętów TORX®.

Tylko specjalne narzędzia TORX® BO posiadają otwór, w którym chowa się trzpień zabezpieczający. Końcówka Black Point oraz specjalny proces hartowania zapewniają długi okres użytkowania, zwiększają odporność na korozję i gwarantują precyzyjne dopasowanie wkrętaka do gniazda wkrętu.

6-kątny kołnierz zabezpieczający przed staczaniem się narzędzia. Oznaczenie ułatwiające odnajdywanie właściwego wkrętaka.

- Z otworem w profilu TORX® do gniazd z tzw. systemem zabezpieczającym

367 Wkrętak TORX® BO z otworem



Code	EAN						
			mm	mm	mm	"	
	4013288						
05138257001	039965	TX 7	60	70	3,5	2 3/8"	5
05138258001	039972	TX 8	60	81	3,5	2 3/8"	5
05138259001	039989	TX 9	60	81	4,0	2 3/8"	5
05138260001	025869	TX 10	80	81	4,0	3 1/8"	5
05138268001	108234	TX 10	300	81	4,0	12"	5
05138261001	025876	TX 15	80	98	4,0	3 1/8"	5
05138269001	108241	TX 15	300	98	4,0	12"	2
05138262001	025883	TX 20	100	98	4,5	4"	5
05138270001	108258	TX 20	300	98	4,5	12"	2
05138263001	025890	TX 25	100	105	5,0	4"	5
05138264001	025906	TX 27	115	105	5,5	4 9/16"	5
05138265001	025913	TX 30	115	105	6,0	4 9/16"	5
05138266001	025920	TX 40	130	112	7,0	5 3/16"	5

367 Wkrętak TORX PLUS®

Wysokiej jakości wkrętak Krafftform. Profil TORX PLUS®: w porównaniu z tradycyjnym profilem TORX® poszerzenie ścianek przenoszących moment obrotowy między narzędziem a wkrętem osiągnięto poprzez zastosowanie profilu eliptycznego zamiast kołowego. Dzięki temu siła zastosowana podczas montażu jest rozkładana na większej powierzchni. Zapewnia to przenoszenie wyższych momentów obrotowych oraz dodatkowo wydłuża okres użytkowania zarówno wkrętu jak i narzędzia.

Wielokomponentowa rękojeść Krafftform do szybkiej i bezpiecznej pracy. Rękojeść Krafftform: twarde strefy chwytu umożliwiają szybkie pokręcanie, miękkie strefy zapewniają przenoszenie wysokich momentów obrotowych. Końcówka Black Point gwarantuje dokładne dopasowanie do gniazda wkrętu oraz zwiększoną odporność na korozję. 6-kątny kołnierz zapobiegający staczaniu się narzędzia. Oznaczenie ułatwiające odnajdywanie właściwego wkrętaka.

367 Wkrętak TORX PLUS®



	EAN						
Code			mm	mm	mm	"	
05028029001	041555	5 IP	60	70	3,5	2 3/8"	5
05028030001	040091	6 IP	60	70	3,5	2 3/8"	5
05028031001	040107	7 IP	60	70	3,5	2 3/8"	5
05028032001	040114	8 IP	60	70	3,5	2 3/8"	5
05028033001	040121	9 IP	60	81	4,0	2 3/8"	5
05028034001	040138	10 IP	80	81	4,0	3 1/8"	5
05028035001	040145	15 IP	80	98	4,0	3 1/8"	5
05028036001	040152	20 IP	100	98	4,5	4"	5
05028037001	040169	25 IP	100	105	5,0	4"	5
05028038001	040176	30 IP	115	105	6,0	4 9/16"	5

368 Wkrętak do gniazd czworokątnych

Wysokiej jakości wkrętak Krafftform do gniazd czworokątnych. System identyfikacji kolorystycznej umożliwia szybkie znalezienie i łatwą identyfikację odpowiedniego rozmiaru narzędzia. Wielokomponentowa rękojeść Krafftform do szybkiej i bezpiecznej pracy.

Końcówka Black Point gwarantuje dokładne dopasowanie do gniazda wkrętu oraz zwiększoną odporność na korozję. 6-kątny kołnierzyk zapobiegający staczaniu się narzędzia. Oznaczenie ułatwiające odnajdywanie właściwego wkrętaka.

368 Wkrętak do gniazd czworokątnych



Code	EAN								
	4013288			mm	mm	mm			
05117680001	028723		# 00	60	81	3,5	2 3/8"	5	
05117681001	028730		# 0	60	81	4,0	2 3/8"	5	
05117682001	028747		# 1	80	98	4,5	3 1/8"	5	
05117683001	028754		# 1	200	98	4,5	8"	5	
05117684001	028761		# 2	100	105	6,0	4"	5	
05117685001	028778		# 2	200	105	6,0	8"	5	
05117691001	040916		# 2	300	105	6,0	12"	2	
05117686001	028785		# 3	150	112	8,0	6"	5	
05117687001	028792		# 4	200	112	8,0	8"	5	

368 SB Wkrętak do gniazd czworokątnych, na blisterze



Code	EAN			
	4013288			
05100070001	181404		368 1x # 1x80	5
05100071001	181428		368 1x # 2x100	5
05100072001	181435		368 1x # 3x150	5

Narzędzie do zacisków szeregowych 338

- Specjalne narzędzie do zwalniania sprężyn stykowych w zaciskach
- Zakrzywiona geometria umożliwia również pracę z zaciskami szeregowymi, do których nie można dotrzeć zwykłym wkrętakiem
- Do zacisków sprężynowych o przekroju przewodu do 1,5 mm² lub 2,5 - 4,0 mm²

Narzędzie do zacisków szeregowych 338



	EAN							
Code	4013288	mm	mm	mm	mm	mm		
05008101001	225641	0,4	2,5	81	81	2,5	3/32"	10
05008102001	225788	0,6	3,5	81	81	3,5	9/64"	10

391 Wkrętak nasadowy z giętkim trzpieniem

- Wkrętak do opasek zaciskowych z wkrętem z łbem sześciokątnym
- Elastyczny trzpień okrągły

391 Wkrętak nasadowy z giętkim trzpieniem



	EAN					
Code	4013288	mm	mm	mm		
05028148001	004703	6	167	98	6 9/16"	5
05028150001	004710	7	167	98	6 9/16"	5
05028152001	004727	8	167	98	6 9/16"	5

395 Wkrętak nasadowy

- Wkrętak nasadowy do wkrętów z łbem sześciokątnym

395 Wkrętak nasadowy



Code	EAN	mm	mm	mm	mm	mm	mm	mm	mm
05028205001	004734	3,0	125	98	5,0	5"			5
05028210001	004741	3,5	125	98	6,1	5"			5
05028215001	004758	4,0	125	98	6,9	5"			5
05028220001	004765	4,5	125	98	7,1	5"			5
05028225001	004772	5,0	125	98	8,1	5"			5
05028230001	004789	5,5	125	98	8,1	5"			5
05029405001	004796	6,0	125	98	9,1	5"			5
05029410001	004802	7,0	125	105	11,0	5"			5
05029415001	004819	8,0	125	105	12,1	5"			5
05029420001	004826	9,0	125	105	13,1	5"			5
05029425001	004833	10,0	125	112	14,1	5"			5
05029430001	004840	11,0	125	112	16,0	5"			5
05029435001	004857	12,0	125	112	17,1	5"			5
05029440001	004864	13,0	125	112	18,1	5"			5
05029445001	004871	14,0	125	112	19,1	5"			5
05029450001	004888	15,0	125	112	21,0	5"			5

395 HO Wkrętak nasadowy głęboki

Wysokiej jakości wkrętak nasadowy głęboki. Wkrętak nasadowy głęboki stosowany do prętów gwintowanych pozwala na dokręcenie nakrętki na pręcie, który chowa się w nasadowej końcówce wkrętaka. Wielokomponentowa rękojeść Kraftform do szybkiego i ergonomicznego montażu.

Rękojeść Kraftform: twarde strefy chwytu umożliwiają szybkie pokręcanie, miękkie strefy zapewniają przenoszenie wysokich momentów obrotowych. 6-kątny kołnierzyk zapobiegający staczaniu się narzędzia. Oznaczenie ułatwiające odnajdywanie właściwego wkrętaka. Do wkrętów z łbem sześciokątnym.

- Wkrętak nasadowy do wkrętów z łbem sześciokątnym
- Trzpień wydrążony do montażu nakrętek na długich prętach gwintowanych, niklowany

395 HO Wkrętak nasadowy głęboki



Code	EAN	mm	mm	mm	mm	mm	mm	mm	mm
05029460001	108296	5,0		90	98	7,2	3 ³⁵ / ₆₄ "		5
05029461001	108302	5,5		90	98	7,2	3 ³⁵ / ₆₄ "		5
05029462001	108319	6,0		90	98	7,2	3 ³⁵ / ₆₄ "		5
05029463001	108326	7,0		90	105	7,2	3 ³⁵ / ₆₄ "		5
05029464001	108333	8,0		90	105	9,3	3 ³⁵ / ₆₄ "		5
05029465001	108340	10,0		90	112	9,3	3 ³⁵ / ₆₄ "		5
05029466001	108357	13,0		90	112	11,0	3 ³⁵ / ₆₄ "		5
05029501001	110503		3/16"	90	98	7,2	3 ³⁵ / ₆₄ "		5
05029502001	110510		1/4"	90	98	7,2	3 ³⁵ / ₆₄ "		5
05029503001	110527		5/16"	90	105	9,3	3 ³⁵ / ₆₄ "		5
05029504001	110534		11/32"	90	105	9,3	3 ³⁵ / ₆₄ "		5
05029505001	110541		3/8"	90	112	9,3	3 ³⁵ / ₆₄ "		5
05029506001	110558		7/16"	90	112	11,0	3 ³⁵ / ₆₄ "		5
05029507001	110565		1/2"	90	112	11,0	3 ³⁵ / ₆₄ "		5

System oznaczenia kolorystycznego „Take it easy” ułatwiający i przyspieszający odnajdywanie właściwego narzędzia.

Narzędzia „Take it easy” - Groty i końcówki

Narzędzia „Take it easy” -
Klucze nasadowych Zyklop

Narzędzia „Take it easy” -
Klucze trzpieniowe

Narzędzia „Take it easy” - Joker

Bardzo mały wkrętak z krótkim trzpieniem do prac w trudno dostępnych miejscach. 2-komponentowa rękojeść Kraftform z praktyczną kombinacją strefy twardej i miękkiej umożliwia pewny chwyt i precyzyjną pracę.

Trzpień posiadają wszystkie zalety technologii bitów Wera. Powierzchnia trzpieni poddana specjalnej obróbce zapewniającej wysoką ochronę antykorozyjną i optymalne dopasowanie do gniazda śruby. 6-kątny kołnierz zapobiega uciążliwemu staczaniu narzędzia z miejsca pracy.

- Krótka, kompaktowa konstrukcja do pracy w wąskich przestrzeniach
- Ergonomiczna, 2-komponentowa rękojeść Kraftform do precyzyjnej pracy
- Trzony z zaletami technologii bitów Wera
- Sześciokątny kołnierz zabezpiecza przed uciążliwym staczaniem się narzędzia
- Z systemem wyszukiwania narzędzi „Take it easy”: oznaczenie kolorystyczne rozmiaru

Wkrętak krótki Stubby „gaźnikowiec” 335



	EAN	⌀	⌀	⌀	⌀	⌀	⌀	⊠
Code	4013288	mm	mm	mm	mm	mm	mm	
05008840001	212115	0,6	3,5	24,5	54	3,5	9/64"	5
05008841001	212122	0,8	4,0	24,5	54	4,0	5/32"	5
05008842001	212139	1,0	5,5	24,5	54	5,5	7/32"	5
05008843001	212146	1,2	6,5	24,5	54	6,5	1/4"	5
05008844001	212153	1,2	8,0	24,5	54	8,0	5/16"	5

Wkrętak krzyżowy krótki Stubby „gaźnikowiec” 350 PH



	EAN	⊕	⌀	⌀	⌀	⌀	⊠
Code	4013288		mm	mm	mm	mm	
05008850001	212160	PH 1	25	54	4,2	1"	5
05008851001	212177	PH 2	25	54	5,2	1"	5
05008852001	212184	PH 3	25	54	6,2	1"	5

Wkrętak krzyżowy krótki Stubby „gaźnikowiec” 355 PZ



	EAN	⊕	⌀	⌀	⌀	⌀	⊠
Code	4013288		mm	mm	mm	mm	
05008853001	212191	PZ 1	25	54	4,5	1"	5
05008854001	212207	PZ 2	25	54	6,0	1"	5
05008855001	212214	PZ 3	25	54	8,0	1"	5

Wkrętak krótki Stubby 367 TORX®



	EAN	⊕	⌀	⌀	⌀	⌀	⊠
Code	4013288		mm	mm	mm	mm	
05008856001	212245	TX 10	25	54	3,4	1"	5
05008857001	212252	TX 15	25	54	3,7	1"	5
05008858001	212269	TX 20	25	54	4,0	1"	5
05008859001	212276	TX 25	25	54	4,5	1"	5
05008860001	212283	TX 27	25	54	5,1	1"	5
05008861001	212290	TX 30	25	54	5,6	1"	5
05008862001	212306	TX 40	25	54	-	1"	5

Wkrętak krótki Stubby do śrub z gniazdem czworokątnym 368

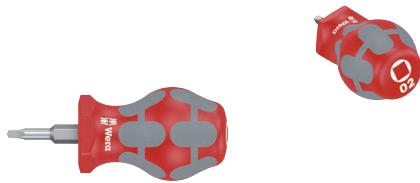

	EAN							
Code	4013288			mm	mm	mm	"	
05008863001	212313		# 01	25	54	4,2	1"	5
05008864001	212320		# 02	25	54	4,2	1"	5

Kraftform Big Pack 300

- Wkrętak do wkrętów z gniazdem płaskim i płasko-krzyżowym Phillips-Recess, Pozidriv i TORX®

Kraftform Big Pack 300



Code	EAN		
05105630001	163622		1
		350 PH 1x PH 1x80; 1x PH 2x100; 1x PH 3x150	
		355 PZ 1x PZ 1x80; 1x PZ 2x100; 1x PZ 3x150	
		367 TORX® 1x TX 10x80; 1x TX 15x80; 1x TX 20x100; 1x TX 25x100; 1x TX 30x115	
		334 1x 1,2x6,5x150	
		335 1x 0,6x3,5x100 ¹⁾ ; 1x 0,8x4,0x100	
		Wieszak 2x 190,0x50,0	

¹⁾Bez końcówki Lasertip

Zestaw wkrętaków uniwersalnych Kraftform XXL

- Narzędzie odpowiednie do każdego zastosowania - zestaw wkrętaków uniwersalnych

Zestaw wkrętaków uniwersalnych Kraftform XXL

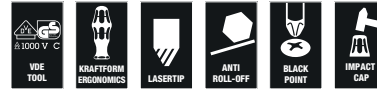

Code	EAN		
05051010001	139092		1
		350 PH 1x PH 1x80; 1x PH 2x100	
		355 PZ 1x PZ 1x80; 1x PZ 2x100	
		932 A 1x 1,0x5,5x100; 1x 1,2x7,0x125	
		334 1x 1,2x6,5x150	
		335 1x 0,8x4,0x100; 1x 1,0x5,5x125	
		160 i VDE 1x 0,4x2,5x80 ¹⁾ ; 1x 0,6x3,5x100 ¹⁾	
		247 1x 0,5x3,0x70	
		Wieszak 2x 190,0x50,0	

¹⁾Bez końcówki Lasertip

²⁾Produkt niedostępny w USA i Kanadzie.

Zestaw wkrętek uniwersalnych Kraftform XXL 2



Code	EAN		
05051011001	4013288 144225		1
		+	350 PH 1x PH 2x100
		+	355 PZ 1x PZ 1x80; 1x PZ 2x100
		●	932 A 1x 1,0x5,5x100; 1x 1,2x7,0x125
		●	335 1x 0,8x4,0x100
		⊕	367 TORX® 1x TX 15x80; 1x TX 20x100; 1x TX 25x100
		●	160 i VDE 1x 0,4x2,5x80 ¹⁾ ; 1x 0,6x3,5x100 ¹⁾
		●	247 1x 0,5x3,0x70
			Wieszak 2x 190,0x50,0

¹⁾ Bez końcówki Lasertip
²⁾ Produkt niedostępny w USA i Kanadzie.

Zestaw wkrętek uniwersalnych Kraftform XXL 3



Code	EAN		
05347106001	4013288 182388		1
		●	932 A 1x 1,0x5,5x100; 1x 1,2x7,0x125
		+	350 PH 1x PH 1x80; 1x PH 2x100
		●	334 1x 1,2x6,5x150
		●	335 1x 0,8x4,0x100; 1x 1,0x5,5x125
		○	368 1x # 1x80; 1x # 2x100
		●	160 i VDE 1x 0,4x2,5x80 ¹⁾ ; 1x 0,6x3,5x100 ¹⁾
			Wieszak 2x 190,0x50,0

¹⁾ Bez końcówki Lasertip

Kraftform 2go 300

11 wkrętek Kraftform; z systemem wyszukiwania „Take it easy“; w pojemniku tekstylnym Wera 2go 4. Regulowana przegródka wewnątrz umożliwiającą indywidualne dostosowanie.

- Kompatybilna z elementami systemu Wera 2go.

Kraftform 2go 300



Code	EAN		
05004313001	4013288 187833		1
			Wera 2go 4 1x 165,0x165,0x105,0
		+	350 PH 1x PH 1x80; 1x PH 2x100
		+	355 PZ 1x PZ 1x80; 1x PZ 2x100
		⊕	367 TORX® 1x TX 10x80; 1x TX 15x80; 1x TX 20x100; 1x TX 25x100; 1x TX 30x115
		●	334 SK 1x 0,8x4,5x90; 1x 1,2x7,0x125
			K120 1x 50,0x120,0

334 SK/6 Zestaw wkrętek Kraftform Lasertip + wieszak

- Z trzpieniem sześciokątnym i zabierakiem do wspomaganego kluczem przenoszenia wysokich momentów obrotowych

334 SK/6 Zestaw wkrętek Kraftform Lasertip + wieszak



Code	EAN		
05007680001	4013288 111418		1
		+	350 SK PH 1x PH 1x80; 1x PH 2x100
		●	334 SK 1x 0,6x3,5x75 ¹⁾ ; 1x 0,8x4,0x90; 1x 1,0x5,5x100; 1x 1,2x6,5x125

¹⁾ Bez końcówki Lasertip

334/6 Zestaw wkrętek Kraffform Lasertip + wieszak



Code	EAN		
05105650001	4013288 003133		1
		+	350 PH 1x PH 1x80; 1x PH 2x100
		-	334 1x 1,2x6,5x150
		-	335 1x 0,5x3,0x80 ¹⁾ ; 1x 0,8x4,0x100; 1x 1,0x5,5x125

¹⁾Bez końcówki Lasertip

334/355 SK/6 Zestaw wkrętek Kraffform Lasertip + wieszak

- Z trzpieniem sześciokątnym i zabierakiem do wspomaganego kluczem przenoszenia wysokich momentów obrotowych

334/355 SK/6 Zestaw wkrętek Kraffform Lasertip + wieszak



Code	EAN		
05007681001	4013288 111425		1
		+	355 SK PZ 1x PZ 1x80; 1x PZ 2x100
		-	334 SK 1x 0,6x3,5x75 ¹⁾ ; 1x 0,8x4,0x90; 1x 1,0x5,5x100; 1x 1,2x6,5x125

¹⁾Bez końcówki Lasertip

334/355/6 Zestaw wkrętek Kraffform Lasertip + wieszak



Code	EAN		
05105656001	4013288 003140		1
		+	355 PZ 1x PZ 1x80; 1x PZ 2x100
		-	334 1x 1,2x6,5x150
		-	335 1x 0,5x3,0x80 ¹⁾ ; 1x 0,8x4,0x100; 1x 1,0x5,5x125

¹⁾Bez końcówki Lasertip

335/350/355/6 Zestaw wkrętek Kraffform Lasertip + wieszak



Code	EAN		
05105622001	4013288 041616		1
		+	350 PH 1x PH 1x80; 1x PH 2x100
		+	355 PZ 1x PZ 1x80; 1x PZ 2x100
		-	335 1x 0,8x4,0x100; 1x 1,0x5,5x125

335/350/355/3 Zestaw wkrętek Kraftform z trzpieniem 300 mm

- Z wyjątkowo długim trzpieniem do montażu głęboko położonych wkrętów

335/350/355/3 Zestaw wkrętek Kraftform z trzpieniem 300 mm

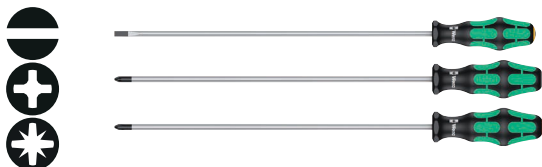

Code	EAN		
05347735002	120991		1
		335 1x 1,0x5,5x300 ¹⁾	
		350 PH 1x PH 2x300 ¹⁾	
		355 PZ 1x PZ 2x300 ¹⁾	

¹⁾Bez końcówki Lasertip

335/350/355/4 Zestaw wkrętek Kraftform Lasertip z trzpieniem 200 mm

- Z wyjątkowo długim trzpieniem do montażu głęboko położonych wkrętów

335/350/355/4 Zestaw wkrętek Kraftform Lasertip z trzpieniem 200 mm



Code	EAN		
05347736002	117397		1
		350 PH 1x PH 2x200	
		355 PZ 1x PZ 1x200; 1x PZ 2x200	
		335 1x 1,0x5,5x200	

335/350/367/7 Zestaw wkrętek Kraftform Lasertip + wieszak



Code	EAN		
05320540001	094704		1
		350 PH 1x PH 2x100	
		355 PZ 1x PZ 1x80; 1x PZ 2x100	
		335 1x 0,8x4,0x100	
		367 TORX® 1x TX 15x80; 1x TX 20x100; 1x TX 25x100	

Kraftform Plus 300/7 Set 1 Zestaw wkrętek

- 7-częściowy zestaw w kompaktowym etui tekstylnym kompatybilnym z systemem do transportu narzędzi Wera 2go

Kraftform Plus 300/7 Set 1 Zestaw wkrętek



Code	EAN		
05105623001	217608		1
		350 PH 1x PH 1x80; 1x PH 2x100	
		355 PZ 1x PZ 2x100	
		367 TORX® 1x TX 15x80; 1x TX 20x100; 1x TX 25x100	
		335 1x 0,8x4,0x100	
		K240 1x 50,0x240,0	

Kraftform Plus 300/7 Set 2 Zestaw wkrętek

- 7-częściowy zestaw w kompaktowym etui tekstylnym kompatybilnym z systemem do transportu narzędzi Wera 2go
- Otwieracz do butelek Wera

Kraftform Plus 300/7 Set 2 Zestaw wkrętek



Code	EAN		
05105624001	4013288 218049		1
		⊕ 350 PH 1x PH 1x80; 1x PH 2x100	
		⊖ 335 1x 0,5x3,0x80 ¹⁾ ; 1x 0,8x4,0x100; 1x 1,0x5,5x125; 1x 1,2x6,0x100	
		Otwieracz do butelek 1x 145	
		K240 1x 50,0x240,0	

¹⁾Bez końcówki Lasertip

Kraftform Plus 300/7 Set 3 Zestaw wkrętek

- 7-częściowy zestaw w kompaktowym etui tekstylnym kompatybilnym z systemem do transportu narzędzi Wera 2go
- Otwieracz do butelek Wera

Kraftform Plus 300/7 Set 3 Zestaw wkrętek



Code	EAN		
05105625001	4013288 218056		1
		⊕ 350 PH 1x PH 2x100	
		⊕ 355 PZ 1x PZ 1x80; 1x PZ 2x100	
		⊖ 334 SK 1x 1,2x6,5x125	
		⊖ 335 1x 0,8x4,0x100; 1x 1,0x5,5x125	
		Otwieracz do butelek 1x 145	
		K240 1x 50,0x240,0	

Kraftform Plus 300/7 Set 4 Zestaw wkrętek

- 7-częściowy zestaw w kompaktowym etui tekstylnym kompatybilnym z systemem do transportu narzędzi Wera 2go
- Otwieracz do butelek Wera

Kraftform Plus 300/7 Set 4 Zestaw wkrętek



Code		EAN		
05105626001		4013288		
		218063		1
	+	350 PH		
		1x PH 1x80; 1x PH 2x100		
	-	335		
		1x 0,8x4,0x100; 1x 1,0x5,5x125		
	□	368		
		1x # 1x80; 1x # 2x100		
		Otwieracz do butelek		
		1x 145		
		K240		
		1x 50,0x240,0		

367/7 TORX® HF Zestaw wkrętek Kraftform z funkcją przytrzymywania + wieszak

- Z funkcją przytrzymywania wkrętów z gniazdem TORX®, niklowany

367/7 TORX® HF Zestaw wkrętek Kraftform z funkcją przytrzymywania + wieszak



Code		EAN		
05223161001		4013288		
		118226		1
	+	367 TORX® HF		
		1x TX 8x60; 1x TX 10x80; 1x TX 15x80;		
		1x TX 20x100; 1x TX 25x100; 1x TX 27x115;		
		1x TX 30x115		

367/6 TORX® HF Zestaw wkrętek Kraftform z funkcją przytrzymującą + wieszak



Code		EAN		
05028059001		4013288		
		100764		1
	+	367 TORX® HF		
		1x TX 10x80; 1x TX 15x80; 1x TX 20x100;		
		1x TX 25x100; 1x TX 30x115; 1x TX 40x130		

367/4 TORX® HF Zestaw wkrętek Kraftform z funkcją przytrzymywania i trzpieniem 300 mm

- Wkrętak do wkrętów z gniazdem TORX®, z funkcją przytrzymywania i długim trzpieniem 300 mm

367/4 TORX® HF Zestaw wkrętek Kraftform z funkcją przytrzymywania i trzpieniem 300 mm

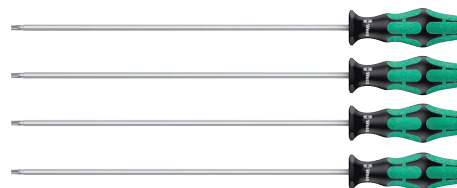

Code		EAN		
05028074001		4013288		
		138378		1
	+	367 TORX® HF		
		1x TX 20x300; 1x TX 25x300; 1x TX 27x300;		
		1x TX 30x300		

367/6 TORX® Zestaw wkrętaków Kraftform + wieszak



Code		EAN		
		4013288		
05028062001	028891			1
			367 TORX® 1x TX 10x80; 1x TX 15x80; 1x TX 20x100; 1x TX 25x100; 1x TX 30x115; 1x TX 40x130	

334/368/6 Zestaw wkrętaków + wieszak



Code		EAN		
		4013288		
05347778001	122735			1
			350 PH 1x PH 1x80; 1x PH 2x100	
			334 1x 1,2x6,5x150	
			335 1x 0,8x4,0x100	
			368 1x # 1x80; 1x # 2x100	

367/6 TORX® BO Zestaw wkrętaków Kraftform + wieszak

- Wkrętak do wkrętów z gniazdem TORX® z trzpieniem zabezpieczającym

367/6 TORX® BO Zestaw wkrętaków Kraftform + wieszak



Code		EAN		
		4013288		
05138250001	028907			1
			367 TORX® BO 1x TX 10x80; 1x TX 15x80; 1x TX 20x100; 1x TX 25x100; 1x TX 30x115; 1x TX 40x130	

Zestaw narzędzi do zacisków szeregowych 338/2

Zestaw 2 narzędzi do zacisków sprężynowych. Zakrzywiony trzpień ułatwia również obsługę zacisków sprężynowych w skrzynkach rozdzielczych, do których nie można dotrzeć przy pomocy narzędzia z prostym trzpieniem.

Trzpień pozostaje w zacisku, a użytkownik może wprowadzać kabel dwoma rękoma. Wielokomponentowa rękojeść Kraftform do szybkiej i bezpiecznej pracy.

- Specjalne narzędzie do zwalniania sprężyn stykowych w zaciskach
- Zakrzywiona geometria umożliwia również pracę z zaciskami szeregowymi, do których nie można dotrzeć zwykłym wkrętakiem
- Do zacisków sprężynowych o przekroju przewodu do 1,5 mm² lub 2,5 - 4,0 mm²

Zestaw narzędzi do zacisków szeregowych 338/2



Code		EAN		
		4013288		
05008100001	225658			1
			338 1x 0,4x2,5x81; 1x 0,6x3,5x81	

395 HO/7 SM Zestaw wkrętek nasadowych głębokich

- Wkrętak nasadowy do wkrętów z łbem sześciokątnym
- Trzpień wydrążony do montażu nakrętek na długich prętach gwintowanych, niklowany

395 HO/7 SM Zestaw wkrętek nasadowych głębokich



Code	EAN		
05029510001	4013288 111432		1
		395 HO 1x 5,0x90; 1x 5,5x90; 1x 6,0x90; 1x 7,0x90; 1x 8,0x90; 1x 10,0x90; 1x 13,0x90	

395 HO/3 Zestaw wkrętek nasadowych głębokich, do instalacji sanitarnych

- Wkrętak nasadowy do wkrętów z łbem sześciokątnym, niklowany
- Z grotem rurkowym do długich prętów gwintowanych, przeznaczony w szczególności do montażu i demontażu baterii umywalk i zlewomywaków

395 HO/3 Zestaw wkrętek nasadowych głębokich, do instalacji sanitarnych



Code	EAN		
05134275001	4013288 207616		1
		395 HO 1x 10,0x90; 1x 13,0x90; 1x 7/16"x90	

391/3 Zestaw wkrętek nasadowy z gietkim trzpieniem

- Elastyczny trzpień okrągły

391/3 Zestaw wkrętek nasadowy z gietkim trzpieniem



Code	EAN		
05135311001	4013288 169860		1
		391 1x 6x167; 1x 7x167; 1x 8x167	

Zestaw wkrętek Stubby Set 1

Wyjątkowo mały wkrętak z krótkim trzpieniem do prac w trudno dostępnych miejscach. 2-komponentowa rękojeść Kraftform z praktyczną kombinacją strefy twardej i miękkiej umożliwia pewny chwyt i precyzyjną pracę.

Trzpień posiadają wszystkie zalety technologii bitów Wera. Powierzchnia trzpieni poddana specjalnej obróbce zapewnia wysoką ochronę antykorozyjną i optymalne dopasowanie do gniazda śruby. 6-kątny kołnierz zapobiega uciążliwemu staczaniu narzędzia z miejsca pracy.

- Krótka, kompaktowa konstrukcja do pracy w wąskich przestrzeniach
- Ergonomiczna, 2-komponentowa rękojeść Kraftform do precyzyjnej pracy
- Trzony z zaletami technologii bitów Wera
- Sześciokątny kołnierz zabezpiecza przed uciążliwym staczaniem się narzędzia
- Z systemem wyszukiwania narzędzi „Take it easy“: oznaczenie kolorystyczne rozmiaru

Zestaw wkrętek Stubby Set 1



Code	EAN		
05008870001	4013288 212337		1
		335 Stubby 1x 0,6x3,5x24,5; 1x 0,8x4,0x24,5; 1x 1,0x5,5x24,5	
		350 PH Stubby 1x PH 1x25; 1x PH 2x25	

Zestaw wkrętek Stubby Set 2



Code	EAN		
05008871001	4013288 212344		1
		⊖	335 Stubby 1x 0,6x3,5x24,5; 1x 0,8x4,0x24,5; 1x 1,0x5,5x24,5
		⊕	355 PZ Stubby 1x PZ 1x25; 1x PZ 2x25

Zestaw wkrętek Stubby Set 3

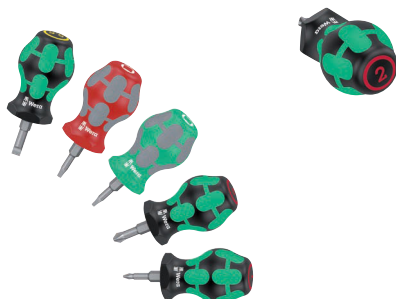

Code	EAN		
05008872001	4013288 214096		1
		⊕	350 PH Stubby 1x PH 1x25; 1x PH 2x25
		⊖	335 Stubby 1x 1,0x5,5x24,5
		□	368 Stubby 1x # 01x25; 1x # 02x25

Zestaw wkrętek TORX® Stubby Set TX 1

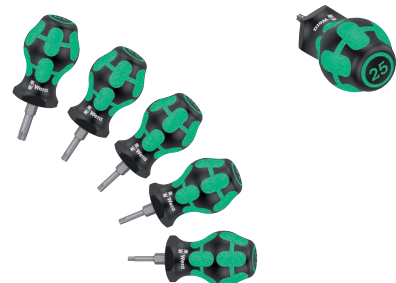

Code	EAN		
05008876001	4013288 212351		1
		⊕	367 TORX® Stubby 1x TX 10x25; 1x TX 15x25; 1x TX 20x25; 1x TX 25x25; 1x TX 30x25

Zestaw wkrętek 300/7 Mix 1

Zestaw najczęściej stosowanych wkrętek warsztatowych z normalnym długim trzpieniem i wyjątkowo małym wkrętkiem Stubby z krótkim trzpieniem do stosowania w trudno dostępnych miejscach. 2-komponentowa rękojeść Krafftform z praktyczną kombinacją strefy twardej i miękkiej umożliwia pewny chwyt i precyzyjną pracę.

Trzpienie posiadają wszystkie zalety technologii bitów Wera. Powierzchnia trzpieni poddana specjalnej obróbce zapewniająca wysoką ochronę antykorozyjną i optymalne dopasowanie do gniazda śruby. 6-kątny kołnierz zapobiega uciążliwemu stacianiu narzędzia z miejsca pracy.

- Krótka, kompaktowa konstrukcja wkrętaka Stubby do pracy w wąskich przestrzeniach
- Wkrętak z długim trzpieniem i końcówką Lasertip
- Ergonomiczna, 2-komponentowa rękojeść Krafftform do precyzyjnej pracy
- Sześciokątny kołnierz zabezpiecza przed uciążliwym stacianiem się narzędzia
- Z systemem wyszukiwania narzędzi „Take it easy“: oznaczenie kolorystyczne rozmiaru

Zestaw wkrętek 300/7 Mix 1



Code	EAN		
05008900001	4013288 214218		1
		⊕	350 PH Stubby 1x PH 1x25; 1x PH 2x25
		⊕	350 PH 1x PH 1x80; 1x PH 2x100
		⊖	334 1x 1,2x6,5x150
		⊖	335 1x 0,5x3,0x80 ¹⁾ ; 1x 1,0x5,5x125
			Wieszak 1x 190,0x50,0

¹⁾Bez końcówki Lasertip

Zestaw wkrętek 300/7 Mix 2



Code	EAN			
05008901001	4013288 214225			1
		+	355 PZ Stubby 1x PZ 1x25; 1x PZ 2x25	
		+	355 PZ 1x PZ 1x80; 1x PZ 2x200	
		●	334 1x 1,2x6,5x150	
		●	335 1x 0,5x3,0x80 ¹⁾ ; 1x 1,0x5,5x125	
			Wieszak 1x 190,0x50,0	

¹⁾Bez końcówki Lasertip

Bicycle Big Pack 1

Odpowiednie narzędzie do wielu zadań przy naprawie roweru dostępne od ręki: zestaw wkrętek uniwersalnych z 7 wkrętkami do śrub z gniazdem krzyżowym, 5 wkrętkami Kraftform i 2 wkrętkami z kapturkiem do pobijania.

Rękojeść Kraftform zapewnia przyjemną i ergonomiczną pracę chroniąc dłoń przed powstawaniem pęcherzy i odcisków. Twarde strefy chwytu umożliwiają szybką pracę, miękkie strefy zapewniają przenoszenie wysokich momentów obrotowych.

Wkrętaki do śrub z gniazdem krzyżowym PH z Lasertip: końcówka Lasertip posiada mikroskopijne rowki wypalane promieniem lasera, tworzące chropowatą powierzchnię, która dosłownie „wgrzyza się” w gniazdo wkrętu lub śruby. Dzięki temu przypadkowe wyslizgiwanie się z narzędzia to już przeszłość.

System wyszukiwania narzędzi „Take it easy” z oznaczeniem kolorystycznym profilu i rozmiaru – szybkie i łatwe odnalezienie potrzebnego narzędzia. Rękojeści poprzeczne z funkcją przytrzymywania dla bezpiecznego przytrzymywania śruby z gniazdem sześciokątnym na narzędziu.

- Zestaw narzędzi wkrętakowych do prac przy rowerach
- Z 7 wkrętkami z rękojeścią poprzeczną, 5 wkrętkami Kraftform i 2 wkrętkami do pobijania
- Wkrętak z rękojeścią poprzeczną do przenoszenia wyjątkowo wysokich momentów dokręcania i luzowania
- Wkrętak z rękojeścią poprzeczną z funkcją przytrzymywania na długim ramieniu do niezawodnego przytrzymywania śruby
- Wkrętak do śrub z gniazdem krzyżowym z końcówką Lasertip dla lepszego przytrzymania narzędzia w gnieździe śruby

Bicycle Big Pack 1



Code	EAN			
05004190001	4013288 220745			1
		○	354 Hex-Plus 1x 2,0x75; 1x 2,5x75	
		○	454 HF 1x 3x100; 1x 4x150; 1x 5x150; 1x 6x200; 1x 8x200	
		+	367 TORX® 1x TX 10x80	
		+	467 TORX® HF 1x TX 20x100; 1x TX 25x200	
		●	932 A 1x 1,0x5,5x100; 1x 1,2x7,0x125	
		+	350 PH 1x PH 1x80; 1x PH 2x100	

1267 A Wkrętak flagowy TORX®

Wysokiej jakości wkrętak flagowy do wkrętów z gniazdem TORX®. Przenoszenie wysokich wartości momentu obrotowego w przypadku małych wkrętów. Przeznaczone w szczególności do wymiany płytek skrawających. Wkrętak poddany procesowi obróbki powierzchni Black Laser odznacza się doskonałą ochroną powierzchni oraz wysoką trwałością. Wielokomponentowe materiały zapewniają lepszy chwyt.

- Wkrętak flagowy do wkrętów z gniazdem TORX®
- Rękojeść wielokomponentowa
- Trzpień okrągły z końcówką BlackLaser zapewnia doskonałą ochronę powierzchni oraz długą żywotność
- Skuteczna ochrona antykorozyjna
- Przenosi wysokie momenty obrotowe podczas montażu małych wkrętów

1267 A Wkrętak flagowy TORX®



Code	EAN	+ <th>+ <th>○ <th>+ <th></th> </th></th></th>	+ <th>○ <th>+ <th></th> </th></th>	○ <th>+ <th></th> </th>	+ <th></th>		
05026350001	093516	TX 6	33	62,0	3,0	1 19/64"	10
05026351001	093523	TX 7	33	62,0	3,0	1 19/64"	10
05026352001	093530	TX 8	40	69,0	3,0	1 37/64"	10
05026353001	093547	TX 9	40	69,0	3,0	1 37/64"	10
05026354001	093554	TX 10	40	69,0	3,0	1 37/64"	10

1267 A Wkrętak flagowy TORX PLUS®



	EAN							
Code	4013288		mm	mm	mm			
05026360001	093561	6 IP	33	62,0	3,0	1 19/64"		10
05026361001	093578	7 IP	33	62,0	3,0	1 19/64"		10
05026363001	093608	9 IP	40	69,0	3,0	1 37/64"		10

1267 B Wkrętak flagowy dwustronny TORX® / do gniazd sześciokątnych

Wysokiej jakości wkrętak flagowy dwustronny Wera do gniazd Torx i gniazd sześciokątnych. Przenoszenie wysokich wartości momentu obrotowego w przypadku małych wkrętów. Przeznaczone w szczególności do wymiany płytek skrawających. Wkrętak poddany procesowi obróbki powierzchni Black Laser odznacza się doskonałą ochroną powierzchni oraz wysoką trwałością. Wielokomponentowe materiały zapewniają lepszy chwyt.

1267 B Wkrętak flagowy dwustronny TORX® / do gniazd sześciokątnych



	EAN							
Code	4013288		mm	mm	mm			
05026372001	093639	TX 15	3,5	47	86,0	1 27/32"		10
05026373001	093707	TX 15	4	47	86,0	1 27/32"		10
05026374001	093646	TX 20	4	47	86,0	1 27/32"		10

1267 B Wkrętak flagowy dwustronny TORX PLUS® / do gniazd sześciokątnych



	EAN							
Code	4013288		mm	mm	mm			
05026382001	093677	15 IP	3,5	47	86,0	1 27/32"		10

Magnetyzer/demagnetyzer 9500 SB

Przyrząd firmy Wera do namagnesowania i rozmagnesowania narzędzi gwarantujący pewne przytrzymanie śruby na narzędziu.

- Do namagnesowania i rozmagnesowania końcówki narzędzia
- Aby namagnetyzować narzędzie, przeciągnij je wzdłuż strony magnetyzera Wera z biegunem dodatnim.
- Aby rozmagnetyzować narzędzie, przeciągnij je wzdłuż strony magnetyzera Wera z biegunem ujemnym

Magnetyzer/demagnetyzer 9500 SB



	EAN						
Code	4013288	mm					
05033404001	219589	64,6					1

1427 Sztydio



	EAN						
Code	4013288	mm	mm				
05027405001	019998	105	92	4 3/16"			5

1428 Przebijak



	EAN						
Code		mm	mm				
05027455001	020000	107	92	4 9/32"			5

Stojak do wkrętek Krafftform Micro



		mm	mm					
05134002001	100047	190,0	80					1

Wieszak do wkrętek Krafftform



	EAN							
Code	4013288	mm	mm					
05134001001	100030	190,0	50,0					1

1440/1442 Zestaw chwytaków do wkrętek

Zestaw chwytaków do wkrętek: narzędzie nasadzone z funkcją przytrzymywania. Pewnie przytrzymuje na narzędziu wszystkie wkręty w dowolnym rozmiarze.

W przypadku otworów nieprzewodzących chwytak do wkrętek przesuwany się do góry, umożliwiając bezproblemowy dostęp również do głębiej położonych miejsc.

- Zestaw chwytaków do wkrętek
- Narzędzie nasadzone z funkcją przytrzymywania wkrętek
- Pewnie przytrzymuje wszystkie wkręty w dowolnym rozmiarze na narzędziu
- Ze stabilnego tworzywa elastomerowego

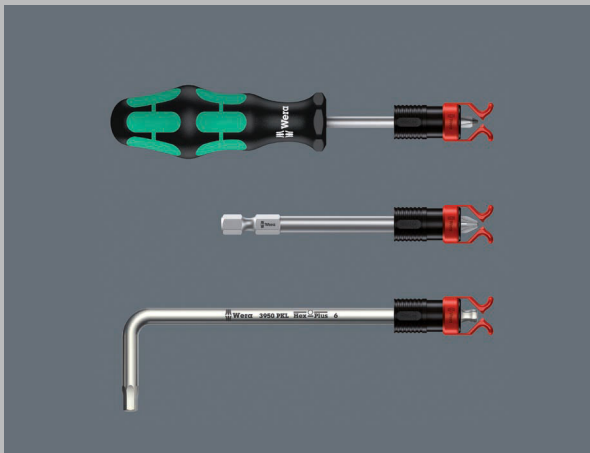

1441 SB Chwytak do wkrętek z funkcją przytrzymywania do wkrętek, końcówek wkrętkowych i kluczy trzpieniowych



	EAN							
Code	4013288	mm	mm					
05073681001	140357	4,5-6,0	41,0					1

1440/1442 Zestaw chwytaków do wkrętek



	EAN							
Code	4013288							
05073680001	140340							1
			1440					
			1x 4,5-6,0x41,0					
			1442					
			1x 6,0-8,5x41,0					

Bicycle Set 13

2-częściowy zestaw dźwigni do opon do użytku mobilnego lub stacjonarnego. Dwie dźwignie do opon wykonane są z tworzywa sztucznego wzmocnionego włóknem szklanym: dźwignia do opon 9502 z uchwytem do bitów, który nadaje się również do mocowania wentyli francuskich, oraz dźwignia do opon 9503 z wykrętakiem wentyli.

Dzięki dźwigni do opon z tworzywa sztucznego wzmocnionego włóknem szklanym można bezpiecznie zdjąć opony z obręczy bez uszkodzeń.

- 2 dźwignie do opon (9502+9503) z tworzywa sztucznego wzmocnionego włóknem szklanym
- Bezpieczne zdejmowanie opon z felg bez ich uszkodzania
- Uchwyt sześciokątny 1/4" w dźwigni do opon 9502 umożliwia zamocowanie wentyli francuskich i stosowanie bitów 1/4"
- Dźwignia do opon 9503 z wykrętakiem wentyli i odpowietrznikiem

Bicycle Set 13



Code	EAN			
	4013288			
05004184001	220585	9502	1x 105,0	5
		9503	1x 105,0	

Bicycle Set 15

Wyjątkowo kompaktowe i lekkie narzędzie do naprawy rowerów z dwoma bitami "4 w 1" i trzema dźwigniami do opon. Jeden bit obsługuje cztery różne profile śrub i wkrętów. Znacząca redukcja wagi o ponad 50 %. Ze względu na znaczną oszczędność miejsca zestaw Bicycle Set 15 doskonale nadaje się do zastosowań mobilnych. Zastosowanie dużych profili jest możliwe dzięki osadzonemu na sprężynie mniejszemu profilowi.

Bit z chwytem sześciokątnym 1/4" (Wera seria 1) może być używany np. z grzechotkami do bitów i rękojeściami z uchwytem do bitów z Rapidaptor. Dźwignia do opon 9504 jest wyposażona w uchwyt 1/4" umożliwiającą mocowanie bitów 1/4". Po ułożeniu dźwigni do opon 9504 jedna na drugiej, bity "4 w 1" można umieścić w uchwycie 1/4", uzyskując w ten sposób narzędzie wkrętakowe. Dźwignia do opon 9505 służy jednocześnie do demontażu wentyli i spuszczenia powietrza z opon. Dźwignię do opon oraz bity "4 w 1" można połączyć ze sobą, dzięki czemu całość stanowi kompaktowy zestaw zabezpieczona przed zgubieniem.

Bicycle Set 15



Code	EAN			
	4013288			
05004182001	222190			1
		9504	2x 105,0	
		9505	1x 105,0	
		9506	1x 3,0; 4,0; 5,0; 6,0x37	
		9507	1x 2,5; 5,0; 6,0; TX 25x37	

Kraftform Micro - śrubokręt dla elektroników

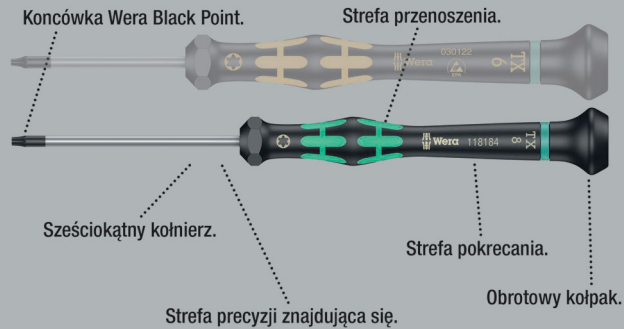

Wysokiej jakości wkrętak Kraftform Micro do prac w mechanice precyzyjnej. Możliwość wsparcia dłoni na obrotowym kołpaku oraz strefa pokręcania znajdująca się bezpośrednio poniżej kołpaka umożliwiają szybkie obracanie wkrętaka palcami. Eliminuje to całkowicie czasochłonne pokręcanie.

Strefa przenoszenia siły, zaopatrzona w miękkie wkładki gumowe, umożliwia przenoszenie wysokich momentów obrotowych. Strefa precyzji zapewnia kontrolę kąta obrotu narzędzia podczas prac precyzyjnych. Końcówka Black Point gwarantuje dokładne dopasowanie do gniazda wkrętu oraz zwiększoną odporność na korozję. System wyszukiwania narzędzi „Take it easy” z oznaczeniem kolorystycznym rozmiarów ułatwia i przyspiesza odnajdywanie właściwego narzędzia.

- Wielokomponentowa rękojeść Kraftform Micro zapewnia szybkie pokręcanie i ergonomiczną pracę
- Z zabezpieczeniem przed staczaniem i obrotowym kołpakiem umożliwiającym szybkie pokręcanie
- Końcówka Black Point Wera zwiększa odporność na korozję i gwarantuje precyzyjne dopasowanie do gniazda wkrętu
- Z systemem wyszukiwania narzędzi „Take it easy”: oznaczenie kolorystyczne rozmiaru
- Np. dla elektroników, optyków, mechaników precyzyjnych, jubilerów lub serwisantów sprzętu komputerowego

2035 Wkrętak płaski, precyzyjny



	EAN							
Code		mm	mm	mm	mm	mm		
05117990001	108418	0,16	0,8	40	97	2,0	1/32"	10
05117991001	108425	0,18	1,0	40	97	2,0	0,04"	10
05117992001	108432	0,20	1,2	40	97	2,0	0,05"	10
05118002001	031877	0,23	1,5	40	97	2,0	1/16"	10
05118003001	108456	0,23	1,5	60	97	2,0	1/16"	10
05118000001	031860	0,25	1,2	40	97	2,0	0,05"	10
05117993001	108463	0,30	1,8	40	97	2,0	0,07"	10
05118004001	031884	0,30	1,8	60	97	2,0	0,07"	10
05118017001	151704	0,30	2,0	50	97	2,0	0,07"	10
05117997001	194824	0,35	2,5	40	97	2,5	0,07"	10
05118005001	108470	0,40	2,0	40	97	2,5	5/64"	10
05118006001	031891	0,40	2,0	60	97	2,5	5/64"	10
05118007001	108487	0,40	2,0	100	97	2,5	5/64"	10
05117994001	108494	0,40	2,5	50	97	2,5	3/32"	10
05118008001	031907	0,40	2,5	80	97	2,5	3/32"	10
05117995001	108517	0,50	3,0	50	97	3,0	1/8"	10
05118010001	031914	0,50	3,0	80	97	3,0	1/8"	10
05118012001	031921	0,60	3,5	80	97	4,0	9/64"	10
05118014001	031938	0,80	4,0	80	97	4,0	5/32"	10

2055 PZ Wkrętak krzyżowy Pozidriv, precyzyjny



	EAN						
Code			mm	mm	mm		
05118030001	032195	PZ 0	60	97	3,0	2 3/8"	10
05118032001	032201	PZ 1	80	97	4,0	3 1/16"	10

2050 PH Wkrętak krzyżowy Phillips, precyzyjny

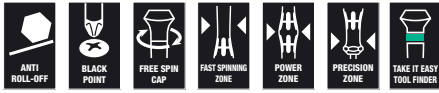

	EAN	+	⌈	⌋	⊘	⌋		
Code	4013288		mm	mm	mm			
05345290001 ¹⁾²⁾	164506	PH 000	40	97	1,5/2,5	1 9/16"		10
05118019001 ¹⁾²⁾	108562	PH 00	40	97	1,8/2,5	1 9/16"		10
05118020001 ¹⁾	031969	PH 00	60	97	2,5	2 3/8"		10
05118026001 ³⁾	194800	PH 0	40	97	3,0	1 9/16"		10
05118022001 ³⁾	031976	PH 0	60	97	3,0	2 3/8"		10
05118023001	108579	PH 1	60	97	4,0	2 3/8"		10
05118024001	031983	PH 1	80	97	4,0	3 1/8"		10

¹⁾ Zoptymalizowany do azjatyckiej wersji wkrętów z wgłębieniem krzyżowym Phillips

²⁾ Długość nominalna strony zabierakowej końcówki wynosi 10 mm

³⁾ Rozmiar 0 wg JCS 0 (Japanese Camera Industrial Standard) zmodyfikowany

2067 Wkrętak TORX® HF z funkcją przytrzymywania precyzyjny

- Z funkcją przytrzymywania wkrętów z gniazdem TORX®

2067 Wkrętak TORX® HF z funkcją przytrzymywania precyzyjny



	EAN	⊕	⌈	⌋	⊘	⌋		
Code	4013288		mm	mm	mm			
05118180001	108623	TX 4	40	97	2,5	1 9/16"		5
05118181001	108630	TX 5	40	97	3,0	1 9/16"		5
05118182001	108647	TX 6	40	97	3,0	1 9/16"		5
05118183001	108654	TX 7	60	97	3,0	2 3/8"		5
05118184001	108661	TX 8	60	97	3,0	2 3/8"		5
05118185001	108678	TX 9	60	97	4,0	2 3/8"		5
05118186001	108685	TX 10	60	97	4,0	2 3/8"		5

2067 Wkrętak TORX®, precyzyjny



	EAN	⊕	⌈	⌋	⊘	⌋		
Code	4013288		mm	mm	mm			
05118035001	108593	TX 1	40	97	2,0	1 9/16"		5
05118036001	108609	TX 2	40	97	2,0	1 9/16"		5
05118037001	108616	TX 3	40	97	2,0	1 9/16"		5
05118039001	040084	TX 4	40	97	2,5	1 9/16"		5
05118040001	032218	TX 5	40	97	3,0	1 9/16"		5
05118042001	032225	TX 6	40	97	3,0	1 9/16"		5

2067 Wkrętak TORX® BO z otworem, precyzyjny



	EAN	⊕	⌈	⌋	⊘	⌋		
Code	4013288		mm	mm	mm			
05118044001	032232	TX 7	60	97	3,0	1 9/16"		5
05118046001	032249	TX 8	60	97	3,0	2 3/8"		5
05118048001	032256	TX 9	60	97	4,0	2 3/8"		5
05118050001	032263	TX 10	60	97	4,0	2 3/8"		5
05118052001	032270	TX 15	60	97	4,0	2 3/8"		5
05118054001	032287	TX 20	60	97	4,0	2 3/8"		5

2067 Wkrętak IPR TORX PLUS®, precyzyjny



	EAN	⊕	⌈	⌋	⊘	⌋		
Code	4013288		mm	mm	mm			
05030160001	178749	1 IPR	40	97	2,0	1 47/64"		5

Hex-Plus - wydłuża żywotność wkrętów z gniazdem sześciokątnym

Zredukowana siła docisku dzięki zwiększonej powierzchni styku w łbie śruby lub wkrętu.

Większa żywotność produktu.

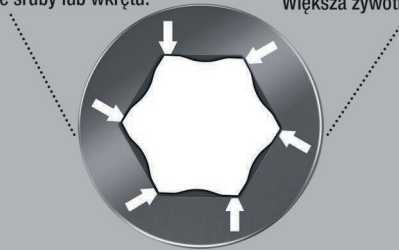

- Wkrętak Kraftform Micro do wkrętów z gniazdem sześciokątnym
- Hex-Plus wydłuża żywotność wkrętów z gniazdem sześciokątnym

2054 Wkrętak sześciokątny Hex-Plus, precyzyjny



Code	EAN	⊕	⊙	⌵	⌵	∅	⌵	📦
Code	4013288	mm		mm	mm	mm		
05118060001	032072	0,7		40	97	3,0	1 9/16"	5
05118062001	032089	0,9		40	97	3,0	1 9/16"	5
05118064001	032096	1,3		40	97	3,0	1 9/16"	5
05118066001	032102	1,5		60	97	3,0	2 3/8"	5
05118068001	032119	2		60	97	3,0	2 3/8"	5
05118070001	032126	2,5		60	97	4,0	2 3/8"	5
05118072001	032133	3,0		60	97	4,0	2 3/8"	5
05345284001	152206	-	0,028"	40	97	3,0	1 9/16"	5
05345285001	152213	-	0,035"	40	97	3,0	1 9/16"	5
05118074001	032140	-	0,05"	40	97	3,0	1 9/16"	5
05118076001	032157	-	1/16"	60	97	3,0	2 3/8"	5
05118078001	032164	-	5/64"	60	97	3,0	2 3/8"	5
05118080001	032171	-	3/32"	60	97	4,0	2 3/8"	5
05118082001	032188	-	7/64"	60	97	4,0	2 3/8"	5
05118075001	108807	-	1/8"	60	97	4,0	2 3/8"	5

2052 Wkrętak sześciokątny z kulką, precyzyjny

- Z końcówką sferyczną do pracy w trudno dostępnych miejscach

2052 Wkrętak sześciokątny z kulką, precyzyjny



	EAN	⊕	⊙	⌵	⌵	∅	⌵	📦
Code	4013288	mm		mm	mm	mm		
05118089001	108814	1,3		60	97	3,0	2 3/8"	5
05118090001	031990	1,5		60	97	3,0	2 3/8"	5
05118092001	032003	2,0		60	97	3,0	2 3/8"	5
05118094001	032010	2,5		60	97	4,0	2 3/8"	5
05118096001	032027	3,0		60	97	4,0	2 3/8"	5
05118098001	032034	-	1/16"	60	97	3,0	2 3/8"	5
05118100001	032041	-	5/64"	60	97	3,0	2 3/8"	5
05118102001	032058	-	3/32"	60	97	3,0	2 3/8"	5
05118106001	110954	-	7/64"	60	97	4,0	2 3/8"	5
05118103001	108821	-	1/8"	60	97	4,0	2 3/8"	5

2072 Wkrętak Microstix®, precyzyjny



	EAN	⊕	⌵	⌵	∅	⌵	📦
Code			mm	mm	mm		
05118145001	194817	m	40	97	2,5	1 9/16"	5

2069 Wkrętak nasadowy, precyzyjny



	EAN							
Code	4013288	mm		mm	mm	mm		
05118108001	108852	1,5		60	97	5,7	2 3/8"	5
05118109001	108869	1,8		60	97	5,7	2 3/8"	5
05118110001	032300	2,0		60	97	5,7	2 3/8"	5
05118112001	032317	2,5		60	97	5,7	2 3/8"	5
05118114001	032324	3,0		60	97	5,7	2 3/8"	5
05118116001	032331	3,2		60	97	5,7	2 3/8"	5
05118118001	032348	3,5		60	97	5,7	2 3/8"	5
05118120001	032355	4,0		60	97	5,7	2 3/8"	5
05118122001	032362	4,5		60	97	6,4	2 3/8"	5
05118124001	032379	5,0		60	97	7,0	2 3/8"	5
05118126001	032386	5,5		60	97	7,8	2 3/8"	5
05345281001	150189	6,0		60	97	8,5	2 3/8"	5
05118128001	032393	-	3/32"	60	97	5,7	2 3/8"	5
05118130001	032409	-	7/64"	60	97	5,7	2 3/8"	5
05118132001	032416	-	1/8"	60	97	5,7	2 3/8"	5
05118134001	032423	-	9/64"	60	97	5,7	2 3/8"	5
05118136001	032430	-	5/32"	60	97	5,7	2 3/8"	5
05118135001	110596	-	3/16"	60	97	6,6	2 3/8"	5
05118137001	112019	-	7/32"	60	97	7,8	2 3/8"	5
05345282001	150196	-	1/4"	60	97	9,0	2 3/8"	5

1429 Chwytnik elementów elektronicznych

- Przyrząd do chwytania i podnoszenia niewielkich elementów z płytek drukowanych

1429 Chwytnik elementów elektronicznych



	EAN					
Code	4013288	mm	mm	mm	mm	
05027456001	112187	1,0	3,5	50	97	10

1013 Rękojeść Kraftform Micro z gniazdem do końcówek wkrętakowych

Ergonomiczna rękojeść Kraftform Micro umożliwiającą wygodną pracę bez uczucia zmęczenia. Kołnier zapobiegający staczaniu się narzędzia z miejsca pracy. Do końcówek 4 mm Halfmoon i 4 mm HIOS.

Idealna do pracy przy smartfonach, telefonach komórkowych, aparatach fotograficznych, sprzęcie elektronicznym, w laboratoriach dentystycznych i gabinetach stomatologicznych.

- Rękojeść Kraftform Micro do grotów
- Wielokomponentowa rękojeść Kraftform Micro z zabezpieczeniem przed staczaniem i obrotowym kołpakiem
- Do grotów Halfmoon 4 mm i HIOS 4 mm
- Znajduje zastosowanie przy smartfonach, telefonach komórkowych, kamerach i urządzeniach elektronicznych

1013 Rękojeść Kraftform Micro z gniazdem do końcówek wkrętakowych



	EAN				
Code	4013288	mm	mm		
05051276001	183699	23	97	1"	1

Kraftform Micro Big Pack 1 Zestaw wkrętek precyzyjnych nasadowych

Zestaw wkrętek Micro do prac precyzyjnych. Możliwość wsparcia dłoni na obrotowym kołpaku oraz strefa pokręcania znajdująca się bezpośrednio poniżej kołpaka umożliwiającą szybkie obracanie wkrętaka palcami. Eliminuje to całkowicie czasochłonne pokręcanie.

Dzięki wytrzymałemu, mocowanemu na pasku etui do przechowywania i transportu narzędzia są zawsze pod ręką. Z systemem wyszukiwania narzędzi Wera „Take it easy“: z oznaczeniem kolorystycznym profilów i rozmiarów.

- 25-częściowy zestaw wkrętek Kraftform Micro w wytrzymałym i kompaktowym składanym etui
- Wielokomponentowa rękojeść Kraftform Micro zapewnia szybkie pokręcanie i ergonomiczną pracę
- Zabezpieczenie przed stoczeniem i obrotowy kołpak do szybkiego pokręcania
- Końcówka Black Point Wera zwiększa odporność na korozję i gwarantuje precyzyjne dopasowanie do gniazda wkrętu
- Z systemem wyszukiwania narzędzi „Take it easy“: oznaczenie kolorystyczne rozmiaru
- Odpowiednie np. dla elektroników, optyków, mechaników precyzyjnych, jubilerów lub do napraw komputerów

Kraftform Micro Big Pack 1 Zestaw wkrętek precyzyjnych nasadowych



Code	EAN		
0513400001	209580		1
		2050 PH Micro 1x PH 000x40 ^{1) 2)} ; 1x PH 00x40 ²⁾ ; 1x PH 0x40 ³⁾	
		2067 TORX® 1x TX 5x40; 1x TX 6x40	
		2067 TORX® HF 1x TX 5x40; 1x TX 6x40; 1x TX 7x60; 1x TX 8x60; 1x TX 10x60	
		2067 TORX PLUS® IPR Micro 1x 1 IPRx40	
		2054 Micro 1x 0,9x40; 1x 1,3x40; 1x 1,5x60; 1x 2x60	
		2035 Micro 1x 0,23x1,5x40; 1x 0,30x1,8x60; 1x 0,35x2,5x40; 1x 0,40x2,0x60; 1x 0,50x3,0x80	
		2069 Micro 1x 4,0x60; 1x 5,5x60	
		2072 1x mx40	
		1429 1x 1,0x3,5x50	
		K240 1x 50,0x240,0	

¹⁾ Zoptymalizowany do azjatyckiej wersji wkrętów z wgłębieniem krzyżowym Phillips

²⁾ Długość nominalna strony zabierakowej końcówki wynosi 10 mm.

³⁾ Rozmiar 0 wg JCIS 0 (Japanese Camera Industrial Standard) zmodyfikowany

Kraftform Micro 12 Universal 1 Zestaw wkrętek precyzyjnych nasadowych

- Zestaw wkrętek Kraftform Micro w wytrzymałym etui

Kraftform Micro 12 Universal 1 Zestaw wkrętek precyzyjnych nasadowych



Code	EAN		
05073675001	165695		1
		2050 PH Micro 1x PH 00x60 ¹⁾ ; 1x PH 0x60 ²⁾	
		2067 TORX® HF 1x TX 5x40; 1x TX 6x40	
		2035 Micro 1x 0,23x1,5x40; 1x 0,30x1,8x60; 1x 0,40x2,0x60; 1x 0,40x2,5x80; 1x 0,50x3,0x80	
		2054 Micro 1x 0,9x40; 1x 1,5x60; 1x 2x60	

¹⁾ Zoptymalizowany do azjatyckiej wersji wkrętów z wgłębieniem krzyżowym Phillips
²⁾ Rozmiar 0 wg JCIS 0 (Japanese Camera Industrial Standard) zmodyfikowany

Kraftform Micro 12 Electronics 1 Zestaw wkrętałów precyzyjnych nasadowych

- Wkrętał Kraftform Micro do śrub z rowkiem prostym, śrub z gniazdem Phillips, TORX® BO z otworem , Hex, IPR i Microstix® z chwytakiem elementów elektronicznych.

Kraftform Micro 12 Electronics 1 Zestaw wkrętałów precyzyjnych nasadowych



Code	EAN		
05073677001	194831		1
		+	2050 PH Micro 1x PH 000x40 ^{1) 2)} ; 1x PH 00x40 ^{1) 2)} ; 1x PH 0x40 ³⁾
		⊕	2067 TORX® BO Micro 1x TX 8x60; 1x TX 10x60
		⊕	2067 TORX PLUS® IPR Micro 1x 1 IPRx40
		⊖	2035 Micro 1x 0,23x1,5x40; 1x 0,35x2,5x40
		⊙	2069 Micro 1x 2,5x60; 1x 3,0x60
		⊕	2072 1x mx40
		⊙	1429 1x 1,0x3,5x50

¹⁾ Zoptymalizowany do azjatyckiej wersji wkrętów z wgłębieniem krzyżowym Phillips

²⁾ Długość nominalna strony zabierakowej końcówki wynosi 10 mm.

³⁾ Rozmiar 0 wg JCSIS 0 (Japanese Camera Industrial Standard) zmodyfikowany

Kraftform Kompakt Micro 11 Electronics 1

Zestaw Kraftform Kompakt Micro do precyzyjnych prac serwisowych; do końcówek 4 mm Halfmoon (seria Wera 9) i 4 mm HIOS (seria Wera 21); system wymiennych końcówek i rękojeści pozwala na szybką wymianę narzędzi; rękojeść Kraftform Micro z obrotowym kołpakiem oraz strefą pokręcania umożliwia szybkie obracanie wkrętałkami palcami; strefa przenoszenia siły zaopatrzona w miękkie wkładki gumowe do przenoszenia wysokich momentów obrotowych; strefa precyzji znajdująca się bezpośrednio nad trzpieniem zapewnia kontrolę kąta obrotu narzędzia podczas pracy; 10 końcówek do pracy ręcznej, jak i mechanicznej; szybkie mocowanie końcówek: po umieszczeniu końcówki w uchwycie następuje samoczynne zablokowanie gwarantujące pewne mocowanie.

Przesunięcie tulejki do przodu umożliwia wymianę końcówki; tulejka obrotowa ułatwia prowadzenie narzędzia w czasie pracy.

Kraftform Kompakt Micro 11 Electronics 1



Code	EAN		
05073676001	194848		1
		⊕	1013 Kraftform Micro 1x 97
		+	851/9 C 1x PH 000x44 ¹⁾ ; 1x PH 00x44 ¹⁾ ; 1x PH 0x44 ²⁾
		⊕	867/9 C TORX® 1x TX 8x44
		⊕	867/9 C TORX PLUS® 1x 3 IPx44
		⊕	867/9 IPR TORX® PLUS 1x 1 IPRx44
		⊖	800/9 C 1x 0,35x2,5x44
		⊕	872/9 1x mx44
		⊙	869/9 1x 2,5x44,0; 1x 3,0x44,0

¹⁾ Zoptymalizowany do azjatyckiej wersji wkrętów z wgłębieniem krzyżowym Phillips

²⁾ Rozmiar 0 wg JCSIS 0 (Japanese Camera Industrial Standard) zmodyfikowany

Kraftform Kompakt Micro 11 Universal 1



Code	EAN		
05135938001	4013288 178343		1
		1013 Kraftform Micro 1x 97	
		851/9 C 1x PH 00x44 ¹⁾ ; 1x PH 0x44 ²⁾ ; 1x PH 1x44 ¹⁾	
		840/9 C 1x 1,5x44; 1x 2,0x44	
		800/9 C 1x 0,23x1,5x44; 1x 0,40x2,0x44; 1x 0,50x3,0x44	
		867/9 C TORX® 1x TX 5x44; 1x TX 6x44	

¹⁾Zoptymalizowany do azjatyckiej wersji wkrętów z wgłębieniem krzyżowym Phillips

²⁾Rozmiar 0 wg JCIS 0 (Japanese Camera Industrial Standard) zmodyfikowany

2035/6 A Zestaw wkrętaków precyzyjnych + stojak

- Z praktycznym wieszakiem z tworzywa sztucznego

2035/6 A Zestaw wkrętaków precyzyjnych + stojak



Code	EAN		
05118150001	4013288 031945		1
		2050 PH Micro 1x PH 00x60 ¹⁾ ; 1x PH 0x60 ²⁾	
		2035 Micro 1x 0,30x1,8x60; 1x 0,40x2,0x60; 1x 0,40x2,5x80; 1x 0,50x3,0x80	

¹⁾Zoptymalizowany do azjatyckiej wersji wkrętów z wgłębieniem krzyżowym Phillips

²⁾Rozmiar 0 wg JCIS 0 (Japanese Camera Industrial Standard) zmodyfikowany

2035/6 B Zestaw wkrętaków precyzyjnych + stojak

- Z praktycznym wieszakiem z tworzywa sztucznego

2035/6 B Zestaw wkrętaków precyzyjnych + stojak



Code	EAN		
05118152001	4013288 031952		1
		2050 PH Micro 1x PH 0x60 ¹⁾ ; 1x PH 1x80	
		2035 Micro 1x 0,40x2,5x80; 1x 0,50x3,0x80; 1x 0,60x3,5x80; 1x 0,80x4,0x80	

¹⁾Rozmiar 0 wg JCIS 0 (Japanese Camera Industrial Standard) zmodyfikowany

2050/6 Zestaw wkrętaków precyzyjnych + stojak

- Wkrętak Kraftform Micro do śrub z rowkiem prostym, z gniazdem krzyżowym Phillips-Recess, do śrub IPR Microstix®
- Z praktycznym wieszakiem z tworzywa sztucznego

2050/6 Zestaw wkrętaków precyzyjnych + stojak



Code	EAN		
05030181001	4013288 194794		1
		2050 PH Micro 1x PH 000x40 ^{1) 2)} ; 1x PH 00x40 ^{1) 2)} ; 1x PH 0x40 ³⁾	
		2067 TORX PLUS® IPR Micro 1x 1 IPRx40	
		2072 1x mx40	
		2035 Micro 1x 0,35x2,5x40	

¹⁾Zoptymalizowany do azjatyckiej wersji wkrętów z wgłębieniem krzyżowym Phillips

²⁾Długość nominalna strony zabierakowej końcówki wynosi 10 mm.

³⁾Rozmiar 0 wg JCIS 0 (Japanese Camera Industrial Standard) zmodyfikowany

2052/6 Zestaw wkrętek precyzyjnych + stojak

- Wkrętek Krafftform Micro sferyczny do wkrętek z gniazdem sześciokątnym

2052/6 Zestaw wkrętek precyzyjnych + stojak



Code	EAN		
05118156001	4013288 032065		1
		○ 2052 Micro 1x 1,5x60; 1x 2,0x60; 1x 2,5x60; 1x 3,0x60	
		○ 2054 Micro 1x 0,9x40; 1x 1,3x40	

2067/6 Zestaw wkrętek precyzyjnych TORX® B0 z otworem + stojak

- Zestaw wkrętek Krafftform Micro do wkrętek z gniazdem TORX® z trzpieniem zabezpieczającym

2067/6 Zestaw wkrętek precyzyjnych TORX® B0 z otworem + stojak



Code	EAN		
05118154001	4013288 032294		1
		♻️ 2067 TORX® B0 Micro 1x TX 7x60; 1x TX 8x60; 1x TX 9x60; 1x TX 10x60; 1x TX 15x60; 1x TX 20x60	

2069/6 Zestaw wkrętek precyzyjnych nasadowych + stojak

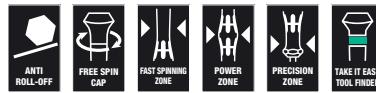

Code	EAN		
05118158001	4013288 032447		1
		● 2069 Micro 1x 2,0x60; 1x 2,5x60; 1x 3,0x60; 1x 3,5x60; 1x 4,0x60; 1x 5,0x60	

Seria 400 z rękojeścią „T“

Ergonomicznie ukształtowana 2-komponentowa rękojeść poprzeczna z wgłębieniami na palce i przyjemną w dotyku powierzchnią zapewnia bardzo dobre przenoszenie siły i pracę bez uczucia zmęczenia.

Specjalna powłoka zapewnia trzpieniom wysoki poziom ochrony antykorozyjnej. Jednocześnie możliwe jest optymalne pasowanie w gnieździe śruby.

- Wkrętek z rękojeścią poprzeczną do przenoszenia wyjątkowo wysokich momentów dokręcania i luzowania
- Ergonomicznie ukształtowana 2-komponentowa rękojeść z wgłębieniami na palce i przyjemną w dotyku powierzchnią zapewnia bardzo dobre przenoszenie siły i pracę bez uczucia zmęczenia
- Z systemem wyszukiwania narzędzi „Take it easy“: oznaczenie kolorystyczne rozmiaru
- Krótkie ramię umożliwia przenoszenie bardzo wysokich momentów obrotowych dzięki efektowi dźwigni uzyskanemu za pomocą długiego ramienia

454 Wkrętek sześciokątny „T“

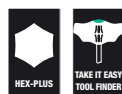

	EAN	○	⌘	⌘	⌘	⌘	⌘	
Code	4013288	mm	mm	mm	mm	mm	mm	
05023330001	207753	2	100	12	32	65	4"	5
05023332001	207814	2,5	100	12	32	65	4"	5

Wkrętak sześciokątny Hex-Plus z rękojeścią poprzeczną i funkcją przytrzymywania 454 HF

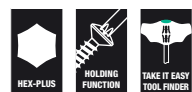

Code	EAN	Hex	mm	mm	mm	mm		
05023334001	207838	3	100	15	38	77		5
05023338001	207883	4	100	15	38	77		5
05023339001	207876	4	150	15	38	77		5
05023340001	207890	4	200	15	38	77		5
05023342001	207913	5	100	20	49	99		5
05023343001	207920	5	150	20	49	99		5
05023344001	207937	5	200	20	49	99		5
05023346001	207951	6	100	20	49	99		5
05023347001	207968	6	150	20	49	99		5
05023348001	207975	6	200	20	49	99		5
05023350001	208002	7	200	20	49	99		5
05023351001	208019	8	100	20	49	99		5
05023352001	208026	8	150	20	49	99		5
05023353001	208033	8	200	20	49	99		5
05023354001	208057	10	100	20	49	99		5
05023355001	208064	10	200	20	49	99		5

Wkrętak sześciokątny Hex-Plus z rękojeścią poprzeczną 454 Imperial, calowy

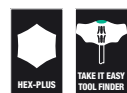

Code	EAN	Hex	mm	mm	mm	mm		
05023356001	214133	5/64"	150	12	32	65		5
05023357001	208071	3/32"	150	12	32	65		5
05023358001	208088	7/64"	150	12	32	65		5

Wkrętak sześciokątny Hex-Plus z rękojeścią poprzeczną i funkcją przytrzymywania 454 HF, calowy

- Z funkcją przytrzymywania na długim ramieniu dla bezpiecznego przytrzymywania śruby na narzędziu

Wkrętak sześciokątny Hex-Plus z rękojeścią poprzeczną i funkcją przytrzymywania 454 HF, calowy



Code	EAN	Hex	mm	mm	mm	mm		
05023359001	208095	1/8"	150	15	38	77		5
05023360001	208101	9/64"	150	15	38	77		5
05023361001	208118	5/32"	150	15	38	77		5
05023362001	208125	3/16"	150	20	49	99		5
05023363001	208132	7/32"	150	20	49	99		5
05023364001	208149	1/4"	150	15	49	99		5
05023365001	208156	5/16"	150	20	49	99		5
05023366001	208163	3/8"	150	20	49	99		5

Wkrętak z rękojeścią poprzeczną z funkcją przytrzymywania 467 TORX® HF

- Z funkcją przytrzymywania na długim ramieniu dla bezpiecznego przytrzymywania śruby na narzędziu

Wkrętak z rękojeścią poprzeczną z funkcją przytrzymywania 467 TORX® HF

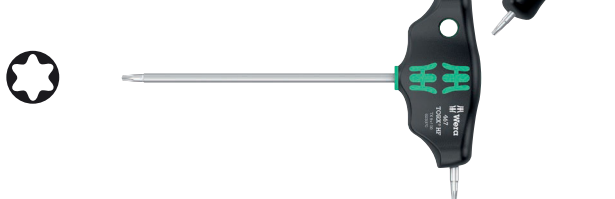

Code	EAN	TORX	mm	mm	mm	mm	mm	
05023367001	208217	TX 6	100	12	32	65	3,0	5
05023368001	208224	TX 7	100	12	32	65	3,0	5
05023369001	208231	TX 8	100	12	32	65	3,5	5
05023370001	208248	TX 9	100	12	32	65	3,5	5
05023371001	208255	TX 10	100	12	32	65	4,0	5
05023372001	208262	TX 15	100	15	38	77	4,0	5
05023373001	208279	TX 20	100	15	38	77	4,5	5
05023374001	208286	TX 20	200	15	38	77	4,5	5
05023375001	208293	TX 25	100	15	38	77	5,0	5
05023376001	208309	TX 25	200	15	38	77	5,0	5
05023377001	208316	TX 27	200	20	49	99	6,0	5
05023378001	208323	TX 30	200	20	49	99	6,0	5
05023379001	208330	TX 40	200	20	49	99	8,0	5
05023380001	208347	TX 45	200	20	49	99	9,0	5

Wkrętak nasadowy z rękojeścią poprzeczną 495

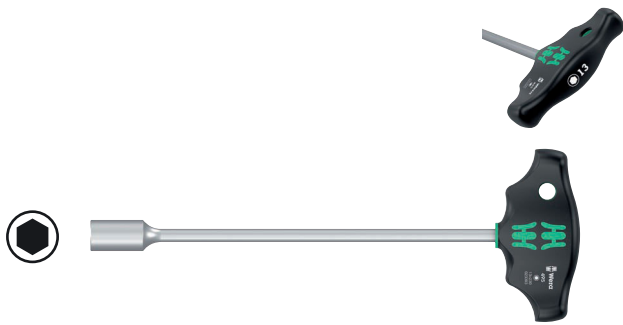

Code	EAN	Bit	mm	mm	mm	mm	mm	mm
05023381001	208354	5	230	38	77	9"		5
05023382001	208361	5,5	230	38	77	9"		5
05023383001	208378	6	230	38	77	9"		5
05023384001	208385	7	230	49	99	9"		5
05023385001	208392	8	230	49	99	9"		5
05023386001	208408	9	230	49	99	9"		5
05023387001	208415	10	230	49	99	9"		5
05023389001	208439	11	230	49	99	9"		5
05023391001	208477	12	230	49	99	9"		5
05023393001	208491	13	230	49	99	9"		5

Rapidaptor - kompaktowy cud funkcjonalności

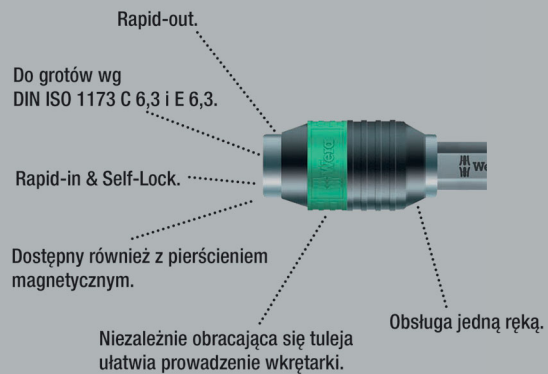

Ergonomicznie ukształtowana 2-komponentowa rękojeść poprzeczna z wgłębieniami na palce i przyjemną w dotyku powierzchnią zapewnia bardzo dobre przenoszenie siły i pracę bez uczucia zmęczenia.

Do bitów sześciokątnych 1/4" wg DIN ISO 1173-C 6,3 i E 6,3 z technologią Rapidaptor do szybkiej wymiany bitów.

- Wkrętak z rękojeścią poprzeczną do przenoszenia wyjątkowo wysokich momentów dokręcania i luzowania
- Ergonomicznie ukształtowana 2-komponentowa rękojeść z wgłębieniami na palce i przyjemną w dotyku powierzchnią zapewnia bardzo dobre przenoszenie siły i pracę bez uczucia zmęczenia
- Z technologią Rapidaptor do szybkiej wymiany bitów
- Część robocza: gniazdo sześciokątne, z magnesem
- Uchwyt do bitów sześciokątnych 1/4" wg DIN ISO 1173-C 6,3 oraz bitów E 6,3

416 R Rękojeść "T" Rapidaptor

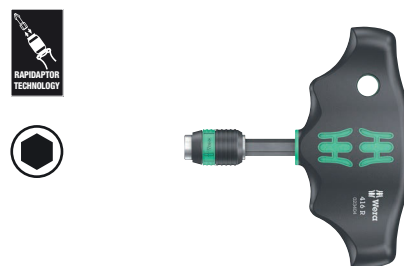

Code	EAN	Bit	mm	mm	mm	mm	mm
05023404001	214157	1/4"	45	44	99	1 25/32"	2

Rękojeść poprzeczna z uchwytem do bitów i funkcją grzechotki, z uchwytem szybkoocucującym Rapidaptor 416 RA

Drobnozębny mechanizm zapadkowy w rękojeści (80 zębów/kąt powrotu zapadki 4,5°) umożliwia łatwiejsze i szybsze wkręcanie bez konieczności ponownego nasadzania narzędzia. Całkowicie wbudowany w rękojeść mechanizm zapadkowy zapewnia bardzo łatwą i wygodną pracę.

Dźwignia przełączająca umożliwia wygodną zmianę kierunku pracy prawo/lewo jedną ręką. Ergonomicznie ukształtowana rękojeść wypełnia całą dłoń, a miękkie, zaokrąglone zagłębienia stanowią wsparcie dla palców. Kontakt całej powierzchni dłoni z rękojeścią eliminuje straty tarcia pomiędzy dłonią a rękojeścią. Uchwyt do bitów z chwytem sześciokątnym 1/4" wg DIN ISO 1173-C 6,3 oraz E 6,3. Z technologią Rapidaptor do szybkiej wymiany bitów.

- Zintegrowany drobnozębny mechanizm zapadkowy zapewnia szybką i bezpieczną pracę
- Dźwignia przełączająca umożliwia wygodną zmianę pracy kierunku prawo/lewo
- Wygodna praca dzięki mechanizmowi zapadkowemu całkowicie osadzonemu w rękojeści
- Ergonomicznie ukształtowana 2-komponentowa rękojeść z wgłębieniami na palce i przyjemną w dotyku powierzchnią zapewnia bardzo dobre przenoszenie siły i pracę bez uczucia zmęczenia
- Tuleja szybkoobrotowa zapewniająca bardzo dużą prędkość pracy
- Uchwyt do bitów Rapidaptor z tuleją szybkoocucującą do błyskawicznej wymiany bitów i szybkiej pracy
- Uchwyt do bitów sześciokątnych 1/4" wg DIN ISO 1173-C 6,3 oraz bitów E 6,3

Rękojeść poprzeczna z uchwytem do bitów i funkcją grzechotki, z uchwytem szybkoocucującym Rapidaptor 416 RA



Code	EAN	Icon	mm	mm	mm	mm	mm	mm
05023461001	222824	1/4"	45	44	99	1 25/32"		2

Wkrętak z rękojeścią poprzeczną do kluczy nasadowych i adapterów, z funkcją grzechotki 1/4" 411 A RA

Drobnozębny mechanizm zapadkowy w rękojeści (80 zębów/kąt powrotu zapadki 4,5°) umożliwia łatwiejsze i szybsze wkręcanie bez konieczności ponownego nasadzania narzędzia. Całkowicie wbudowany w rękojeść mechanizm zapadkowy zapewnia bardzo łatwą i wygodną pracę. Dźwignia przełączająca umożliwia wygodną zmianę kierunku pracy prawo/lewo jedną ręką.

Ergonomicznie ukształtowana rękojeść wypełnia całą dłoń, a miękkie, zaokrąglone zagłębienia stanowią wsparcie dla palców. Kontakt całej powierzchni dłoni z rękojeścią eliminuje straty tarcia pomiędzy dłonią a rękojeścią. Uchwyt do kluczy nasadowych 1/4" z niezawodną blokadą.

- Zintegrowany drobnozębny mechanizm zapadkowy zapewnia szybką i bezpieczną pracę
- Dźwignia przełączająca umożliwia wygodną zmianę pracy kierunku prawo/lewo
- Wygodna praca dzięki mechanizmowi zapadkowemu całkowicie osadzonemu w rękojeści
- Ergonomicznie ukształtowana 2-komponentowa rękojeść z wgłębieniami na palce i przyjemną w dotyku powierzchnią zapewnia bardzo dobre przenoszenie siły i pracę bez uczucia zmęczenia
- Tuleja szybkoobrotowa zapewniająca bardzo dużą prędkość pracy
- Uchwyt do kluczy nasadowych 1/4" z ustalaczem kulkowym

Wkrętak z rękojeścią poprzeczną do kluczy nasadowych i adapterów, z funkcją grzechotki 1/4" 411 A RA



Code	EAN	Icon	mm	mm	mm	mm	mm	mm
05023460001	222817	1/4"	45	44	99	1 25/32"		2

454/7 HF Set 1 Wkrętaki z rękojścią poprzeczną Hex-Plus, z funkcją przytrzymywania

- Z funkcją przytrzymywania na długim ramieniu dla bezpiecznego przytrzymywania śruby na narzędziu

Zestaw wkrętaków 454/7 HF Set 1 Wkrętaki z rękojścią poprzeczną do śrub z profilem Hex-Plus, z funkcją przytrzymywania

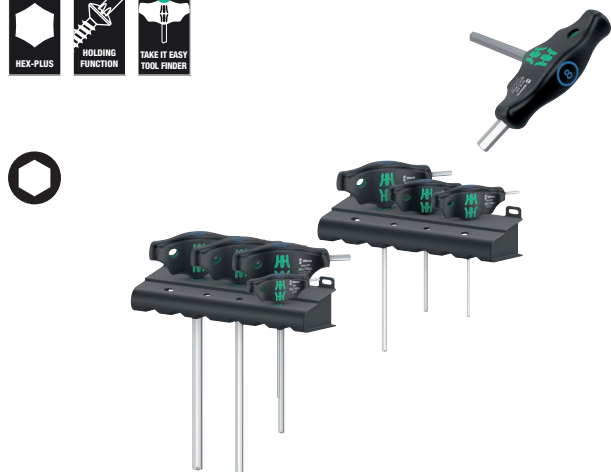

Code	EAN		
05023450001	4013288 214829		1
		○ 454 1x 2,5x100	
		○ 454 HF 1x 3x100; 1x 4x100; 1x 5x150; 1x 6x150; 1x 8x200; 1x 10x200	
		Wieszak 2x 190,0x50,0	

Zestaw wkrętaków do śrub z profilem Hex-Plus 454/7 HF Set 2 z rękojścią poprzeczną i funkcją przytrzymywania

- Wkrętak z rękojścią poprzeczną do przenoszenia wyjątkowo wysokich momentów dokręcania i luzowania
- Ergonomicznie ukształtowana 2-komponentowa rękojeść z wgłębieniami na palce i przyjemną w dotyku powierzchnią zapewnia bardzo dobre przenoszenie siły i pracę bez uczucia zmęczenia
- Z systemem wyszukiwania narzędzi Take it easy: oznaczenie kolorystyczne rozmiaru
- Krótkie ramię umożliwia przenoszenie bardzo wysokich momentów obrotowych dzięki efektowi dźwigni uzyskanemu za pomocą długiego ramienia
- Z funkcją przytrzymywania na długim ramieniu dla bezpiecznego przytrzymywania śruby na narzędziu
- Wieszak metalowy w komplecie; wieszak można postawić lub zawiesić na ścianie narzędziowej

Zestaw wkrętaków do śrub z profilem Hex-Plus 454/7 HF Set 2 z rękojścią poprzeczną i funkcją przytrzymywania



Code	EAN		
05023453001	4013288 221742		1
		○ 454 1x 2,5x100	
		○ 454 HF 1x 3x100; 1x 4x100; 1x 5x150; 1x 6x150; 1x 8x200; 1x 10x200	
		9604 1x 214,0x78,0	

Zestaw wkrętek 454/10 HF Set Imperial 1
Wkrętki z rękojeścią poprzeczną Hex-Plus, z funkcją przytrzymywania, całowe

- Z funkcją przytrzymywania na długim ramieniu dla bezpiecznego przytrzymywania śruby na narzędziu

Zestaw wkrętek 454/10 HF Set Imperial 1 Wkrętki z rękojeścią poprzeczną Hex-Plus, z funkcją przytrzymywania, całowe



Code	EAN		
05023451001	214836		1
		○ 454 Imperial 1x 3/32"x150; 1x 7/64"x150	
		○ 454 Imperial HF 1x 1/8"x150; 1x 9/64"x150; 1x 5/32"x150; 1x 3/16"x150; 1x 7/32"x150; 1x 1/4"x150; 1x 5/16"x150; 1x 3/8"x150	
		Wieszak 2x 190,0x50,0	

Zestaw wkrętek do śrub z profilem Hex-Plus 454/10 HF Set Imperial 2, z rękojeścią poprzeczną i funkcją przytrzymywania, całowe

Wkrętek z rękojeścią poprzeczną: idealny kształt rękojeści umożliwia przenoszenie wyjątkowo wysokich momentów dokręcania i luzowania. Ergonomicznie ukształtowana rękojeść wypełnia całą dłoń, a miękkie, zaokrąglone zagłębienia stanowią wsparcie dla palców. Kontakt całej powierzchni dłoni z rękojeścią eliminuje straty siły tarcia.

Z funkcją przytrzymywania dla bezpiecznego przytrzymywania śruby z gniazdem sześciokątym na narzędziu. Powierzchnia poddana specjalnej obróbce zapewnia wysoką ochronę antykorozyjną i optymalne dopasowanie do gniazda śruby. W zestawie metalowy wieszak do przechowywania. Wieszak może być umieszczony na stole warsztatowym lub zawieszony na ścianie narzędziowej.

- Wieszak metalowy w komplecie; wieszak można postawić lub zawiesić na ścianie narzędziowej

Zestaw wkrętek do śrub z profilem Hex-Plus 454/10 HF Set Imperial 2, z rękojeścią poprzeczną i funkcją przytrzymywania, całowe



Code	EAN		
05023454001	221735		1
		○ 454 Imperial 1x 3/32"x150; 1x 7/64"x150	
		○ 454 Imperial HF 1x 1/8"x150; 1x 9/64"x150; 1x 5/32"x150; 1x 3/16"x150; 1x 7/32"x150; 1x 1/4"x150; 1x 5/16"x150; 1x 3/8"x150	
		9605 1x 214,0x78,0	

Zestaw wkrętek 467/7 TORX® HF Set 1 Wkrętki z rękocią poprzeczną do śrub z gniazdem TORX®, z funkcją przytrzymywania

- Z funkcją przytrzymywania na długim ramieniu dla bezpiecznego przytrzymywania śruby na narzędziu

Zestaw wkrętek 467/7 TORX® HF Set 1 Wkrętki z rękocią poprzeczną do śrub z gniazdem TORX®, z funkcją przytrzymywania

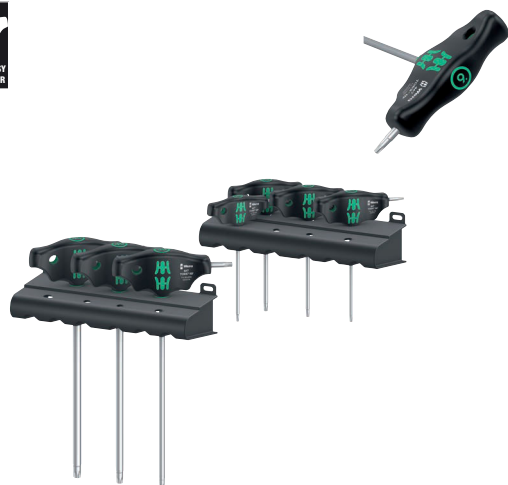

Code		EAN		1
05023452001		4013288		
		214874		
		467 TORX® HF 1x TX 10x100; 1x TX 15x100; 1x TX 20x100; 1x TX 25x100; 1x TX 30x200; 1x TX 40x200; 1x TX 45x200		
		Wieszak 2x 190,0x50,0		

Zestaw wkrętek do śrub z gniazdem TORX® 467/7 TORX® HF Set 2 z rękocią poprzeczną i funkcją przytrzymywania

Wkrętak z rękocią poprzeczną: idealny kształt uchwytu umożliwia przenoszenie wyjątkowo wysokich momentów dokręcania i luzowania. Ergonomicznie ukształtowana rękocisk wypełnia całą dłoń, a miękkie, zaokrąglone zagłębienia stanowią wsparcie dla palców. Kontakt całej powierzchni dłoni z rękocią eliminuje straty siły tarcia. Z funkcją przytrzymywania dla bezpiecznego przytrzymywania śruby z gniazdem TORX® na narzędziu.

Powierzchnia poddana specjalnej obróbce zapewniająca wysoką ochronę antykorozyjną i optymalne dopasowanie do gniazda śruby. W zestawie metalowy wieszak do przechowywania. Wieszak może być umieszczony na stole warsztatowym lub zawieszony na ścianie narzędziowej.

- Wieszak metalowy w komplecie; wieszak można postawić lub zawiesić na ścianie narzędziowej

Zestaw wkrętek do śrub z gniazdem TORX® 467/7 TORX® HF Set 2 z rękocią poprzeczną i funkcją przytrzymywania



Code		EAN		1
05023456001		4013288		
		221728		
		467 TORX® HF 1x TX 10x100; 1x TX 15x100; 1x TX 20x100; 1x TX 25x100; 1x TX 30x200; 1x TX 40x200; 1x TX 45x200		
		9606 1x 214,0x78,0		

Bicycle Set 6

10-częściowy zestaw wkrętańki z rękojeścią poprzeczną do stosowania przy naprawie rowerów: idealny kształt uchwytu umożliwia przenoszenie wyjątkowo wysokich momentów dokręcania i luzowania. Ergonomicznie ukształtowana rękojeść wypełnia całą dłoń, a miękkie, zaokrąglone zagłębienia stanowią wsparcie dla palców. Kontakt całej powierzchni dłoni z rękojeścią eliminuje straty siły tarcia.

Z funkcją przytrzymywania na długim ramieniu do pewnego mocowania śrub TORX® i śrub z gniazdem 6-kątnym (od wielkości 3) na narzędziu. Powierzchnia poddana specjalnej obróbce zapewnienia wysoką ochroną antykorozyjną i optymalne dopasowanie do gniazda śruby. Krótkie ramię umożliwia przenoszenie bardzo wysokich momentów obrotowych dzięki efektowi dźwigni uzyskanemu za pomocą długiego ramienia W zestawie metalowy stojak do przejrzystego przechowywania narzędzi w warsztacie.

- Wkrętańki z rękojeścią poprzeczną do przenoszenia wyjątkowo wysokich momentów dokręcania i luzowania
- Z funkcją przytrzymywania na długim ramieniu dla bezpiecznego przytrzymywania śruby na narzędziu
- Krótkie ramię umożliwia przenoszenie bardzo wysokich momentów obrotowych dzięki efektowi dźwigni uzyskanemu za pomocą długiego ramienia
- Z systemem wyszukiwania narzędzi „Take it easy”: oznaczenie kolorystyczne rozmiaru

Bicycle Set 6

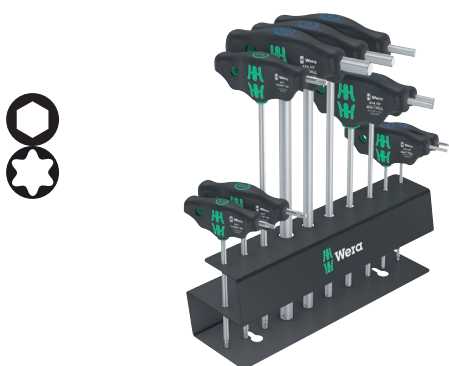

Code	EAN				
05004174001	220592				1
		⊙	454		
			1x 2,5x100		
		⊙	454 HF		
			1x 3x100; 1x 4x150; 1x 5x150; 1x 6x200;		
			1x 8x200; 1x 10x200		
		⊙	467 TORX® HF		
			1x TX 10x100; 1x TX 20x100; 1x TX 25x100		

Wieszak metalowy 9604 na wkrętańki z rękojeścią poprzeczną

Wieszak metalowy na wkrętańki z rękojeścią poprzeczną. Wieszak może być umieszczony na stole warsztatowym lub zawieszony na ścianie narzędziowej. Przeznaczony do maks. 7 wkrętańki Wera z rękojeścią poprzeczną do śrub z gniazdem sześciokątnym.

- Wieszak metalowy na wkrętańki z rękojeścią poprzeczną

Wieszak metalowy 9604 na wkrętańki z rękojeścią poprzeczną



	EAN	← →	↑ ↓						
Code	4013288	mm	mm						
05136424001	223418	214,0	78,0						1

Wieszak metalowy 9605 na wkrętańki z rękojeścią poprzeczną

Wieszak metalowy na wkrętańki z rękojeścią poprzeczną. Wieszak może być umieszczony na stole warsztatowym lub zawieszony na ścianie narzędziowej. Przeznaczony do maks. 10 wkrętańki Wera z rękojeścią poprzeczną do śrub z gniazdem sześciokątnym.

- Przeznaczony do maks. 10 wkrętańki Wera z rękojeścią poprzeczną do śrub z gniazdem sześciokątnym

Wieszak metalowy 9605 na wkrętańki z rękojeścią poprzeczną



	EAN	← →	↑ ↓						
Code	4013288	mm	mm						
05136425001	223425	214,0	78,0						1

Wieszak metalowy 9606 na wkrętaki z rękojeścią poprzeczną

Wieszak metalowy na wkrętaki z rękojeścią poprzeczną. Wieszak może być umieszczony na stole warsztatowym lub zawieszony na ścianie narzędziowej. Przeznaczony do maks. 7 wkrętaków Wera do śrub z gniazdem TORX® z rękojeścią poprzeczną.

Wieszak metalowy 9606 na wkrętaki z rękojeścią poprzeczną



	EAN							
Code	4013288	mm	mm					
05136426001	223432	214,0	78,0					1

Seria ESD

Zabezpieczony przed ładunkami elektrostatycznymi wkrętak Krafftform Micro. Ochrona przed ładunkami elektrostatycznymi i związanymi z nimi uszkodzeniami. Możliwość wsparcia dłoni na obrotowym kołpaku oraz strefa pokręcania znajdująca się bezpośrednio poniżej kołpaka umożliwiają szybkie obracanie wkrętaka palcami. Eliminuje to całkowicie czasochłonne pokręcanie. Strefa przenoszenia siły, zaopatrzona w miękkie wkładki gumowe, umożliwia przenoszenie wysokich momentów obrotowych. Strefa precyzji zapewnia kontrolę kąta obrotu narzędzia podczas prac precyzyjnych. Końcówka Black Point gwarantuje dokładne dopasowanie do gniazda wkrętu oraz zwiększoną odporność na korozję. System wyszukiwania narzędzi „Take it easy” z oznaczeniem kolorystycznym rozmiarów ułatwia i przyspiesza odnajdywanie właściwego narzędzia.

- Elektrostatycznie bezpieczne narzędzie dzięki odporności powierzchniowej $\leq 10^9$ Ohm
- Wielokomponentowa rękojeść Krafftform Micro zapewnia szybkie pokręcanie i ergonomiczną pracę
- Końcówka Black Point Wera zwiększa odporność na korozję i gwarantuje precyzyjne dopasowanie do gniazda wkrętu
- Z systemem wyszukiwania narzędzi „Take it easy”: oznaczenie kolorystyczne rozmiaru
- Z zabezpieczeniem przed staczaniem i obrotowym kołpakiem umożliwiającym szybkie pokręcanie

1578 A Wkrętak płaski, precyzyjny, ESD



	EAN							
Code	4013288	mm	mm	mm	mm	mm	mm	
05030099001	215253	0,16	0,8	40	97	2,0	1/32"	5
05030101001	039040	0,23	1,5	40	97	2,0	1/16"	5
05030100001	039033	0,25	1,2	40	97	2,0	0,05"	5
05030102001	039057	0,30	1,8	60	97	2,0	0,07"	5
05030108001	194763	0,35	2,5	40	97	2,5	3/32"	5
05030103001	039064	0,40	2,0	60	97	2,5	5/64"	5
05030104001	039071	0,40	2,5	80	97	2,5	3/32"	5
05030105001	039088	0,50	3,0	80	97	3,0	1/8"	5
05030106001	039095	0,60	3,5	80	97	4,0	9/64"	5
05030107001	039101	0,80	4,0	80	97	4,0	5/32"	5

1550 PH ESD Wkrętak krzyżowy Phillips, precyzyjny ESD



	EAN						
Code	4013288		mm	mm	mm	mm	
05030117001 ^{1) 2)}	194725	PH 000	40	97	1,5/2,5	1 9/16"	5
05030118001 ^{1) 2)}	194732	PH 00	40	97	1,8/2,5	1 9/16"	5
05030110001 ²⁾	039118	PH 00	60	97	1,8/2,5	2 3/8"	5
05030119001 ³⁾	194749	PH 0	40	97	3,0	1 9/16"	5
05030111001 ³⁾	039125	PH 0	60	97	3,0	2 3/8"	5
05030112001	039132	PH 1	80	97	4,0	3 1/8"	5

¹⁾ Zoptymalizowany do azjatyckiej wersji wkrętów z wgłębieniem krzyżowym Phillips

²⁾ Długość nominalna strony zabierakowej końcówki wynosi 10 mm

³⁾ Rozmiar 0 wg JCIS 0 (Japanese Camera Industrial Standard) zmodyfikowany

1550 PH S ESD Wkrętak, precyzyjny ESD



	EAN						
Code	4013288		mm	mm			
05030109001	215222	# 01	40	97	1 9/16"		5

1555 PZ Wkrętak krzyżowy Pozidriv, precyzyjny, ESD



	EAN						
Code	4013288		mm	mm	mm		
05030115001	039149	PZ 0	60	97	3,0	2 3/8"	5
05030116001	039156	PZ 1	80	97	4,0	3 1/8"	5

Narzędzia TORX® z funkcją przytrzymywania

Siła przytrzymująca śruby i wkręty TORX®.



1567 Wkrętak TORX® HF, precyzyjny ESD, z funkcją przytrzymywania



	EAN						
Code	4013288		mm	mm	mm		
05030400001	183972	TX 4	40	97	2,5	1 9/16"	5
05030401001	183989	TX 5	40	97	3,0	1 9/16"	5
05030402001	183996	TX 6	40	97	3,0	1 9/16"	5
05030403001	184009	TX 7	60	97	3,0	2 3/8"	5
05030404001	184016	TX 8	60	97	3,0	2 3/8"	5
05030405001	184023	TX 9	60	97	4,0	2 3/8"	5
05030406001	184030	TX 10	60	97	4,0	2 3/8"	5

1567 Wkrętak TORX®, precyzyjny ESD



	EAN						
Code	4013288		mm	mm	mm		
05030158001	215239	TX 2	40	97	2,0	1 9/16"	5
05030159001	215246	TX 3	40	97	2,0	1 9/16"	5
05030120001	039163	TX 4	40	97	2,5	1 9/16"	5
05030121001	039170	TX 5	40	97	3,0	1 9/16"	5
05030122001	039187	TX 6	40	97	3,0	1 9/16"	5

1567 TORX® BO ESD Wkrętak z otworem, precyzyjny ESD



	EAN						
Code	4013288		mm	mm	mm		
05030113001	219473	TX 6 BO	60	97	3,0	2 3/8"	5
05030114001	219480	TX 8 BO	60	97	3,0	2 3/8"	5

1567 Wkrętak IPR TORX PLUS®, precyzyjny, ESD



	EAN						
Code	4013288		mm	mm	mm		
05030135001	194756	1 IPR	40	97	2,0	1 9/16"	5

1572 ESD Wkrętak Microstix®, precyzyjny ESD

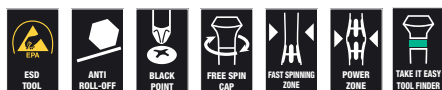

	EAN						
Code	4013288		mm	mm	mm		
05030080001	181169	m	40	97	2,5	1 9/16"	5
05030081001	181176	00	40	97	2,5	1 9/16"	5
05030082001	181183	F	40	97	2,5	1 9/16"	5
05030083001	181190	0	40	97	2,5	1 9/16"	5
05030084001	181206	1	40	97	2,5	1 9/16"	5

1573 Wkrętak ESD Pentalobe, precyzyjny ESD

- Wkrętak Krafftform Micro do śrub Pentalobe

1573 Wkrętak ESD Pentalobe, precyzyjny ESD



	EAN						
Code	4013288		mm	mm	mm		
05030330001	219435	PL 1,1	40	97	2,0	1 9/16"	5
05030331001	219497	PL 1,4	40	97	2,0	1 9/16"	5

1569 Wkrętak nasadowy, precyzyjny ESD



	EAN						
Code	4013288		mm	mm	mm		
05030410001	184047	1,5	60	97	5,7	2 3/8"	5
05030411001	184054	1,8	60	97	5,7	2 3/8"	5
05030412001	184061	2,0	60	97	5,7	2 3/8"	5
05030413001	184078	2,5	60	97	5,7	2 3/8"	5
05030414001	184085	3,0	60	97	5,7	2 3/8"	5
05030415001	184092	3,2	60	97	5,7	2 3/8"	5
05030416001	184108	3,5	60	97	5,7	2 3/8"	5
05030417001	184115	4,0	60	97	5,7	2 3/8"	5
05030418001	184122	4,5	60	97	6,4	2 3/8"	5
05030150001	093486	5,0	60	97	7,0	2 3/8"	5
05030151001	093493	5,5	60	97	7,8	2 3/8"	5

1529 ESD Chwytnik elementów elektronicznych

- Przyrząd do chwytania i podnoszenia niewielkich elementów z płytek drukowanych

1529 ESD Chwytnik elementów elektronicznych



	EAN					
Code	4013288		mm	mm	mm	
05027450001	219428	1,0	3,5	50	97	10

Zestaw wkrętek dla elektroników Krafftform Micro ESD Big Pack 1

Zestaw 25-częściowy zabezpieczonych przed ładunkami elektrostatycznymi wkrętek Krafftform Micro. W zestawie wkrętki szczególnie przydatne do stosowania przy naprawach telefonów komórkowych, tabletów, laptopów czy komputerów. Zabezpieczenie przed ładunkami elektrostatycznymi i związanymi z nimi uszkodzeniami. Możliwość wsparcia dłoni na obrotowym kołpaku oraz strefa pokręcania znajdująca się bezpośrednio poniżej kołpaka umożliwiają szybkie obracanie wkrętaka palcami. Eliminuje to całkowicie czasochłonne pokręcanie. Strefa przeniesienia siły, zaopatrzona w miękkie wkładki gumowe, umożliwia przenoszenie wysokich momentów obrotowych. Strefa precyzji zapewnia kontrolę kąta obrotu narzędzia podczas prac precyzyjnych. Końcówka Black Point gwarantuje dokładne dopasowanie do gniazda wkrętu lub śruby oraz zwiększoną odporność na korozję.

System wyszukiwania narzędzi „Take it easy” z oznaczeniem kolorystycznym według profilu i rozmiaru ułatwia i przyspiesza odnajdywanie właściwego narzędzia. Przechowywane i transportowane w solidnym etui tekstylnym narzędzia są dobrze chronione i zawsze łatwo dostępne.

- Wkrętki przeznaczone są do profili śrub powszechnie stosowanych przy naprawach telefonów komórkowych, tabletów, laptopów i komputerów.
- Przechowywane i transportowane w solidnym etui tekstylnym narzędzia są dobrze chronione i zawsze łatwo dostępne

Zestaw wkrętek dla elektroników Krafftform Micro ESD Big Pack 1



Code	EAN		
	4013288		
05134019001	219459		1
			1550 PH ESD Micro 1x PH 000x40 ^{1) 2)} ; 1x PH 00x40 ^{1) 2)} ; 1x PH 0x40 ³⁾ ; 1x PH 1x80
			1550 PH S ESD Micro 1x # 01x40
			1567 TORX® HF ESD Micro 1x TX 8x60; 1x TX 10x60
			1567 TORX® ESD Micro 1x TX 2x40; 1x TX 3x40; 1x TX 4x40; 1x TX 5x40; 1x TX 6x40
			1567 TORX® B0 ESD Micro 1x TX 6 B0x60; 1x TX 8 B0x60
			1567 TORX PLUS® IPR ESD 1x 1 IPRx40
			1572 ESD 1x mx40; 1x 00x40; 1x Fx40; 1x 0x40
			1573 Pentalobe ESD 1x PL 1,1x40; 1x PL 1,4x40
			1569 ESD 1x 3,0x60
			1578 A ESD Micro 1x 0,16x0,8x40; 1x 0,23x1,5x40
			1529 ESD 1x 1,0x3,5x50

¹⁾ Zoptymalizowany do azjatyckiej wersji wkrętów z wgłębieniem krzyżowym Phillips

²⁾ Długość nominalna strony zabierakowej końcówki wynosi 10 mm

³⁾ Rozmiar 0 wg JCIS 0 (Japanese Camera Industrial Standard) zmodyfikowany

Zestaw do naprawy smartfonów Set 1 Kraftform Micro 6 ESD

Zestaw 6-częściowy zabezpieczonych przed ładunkami elektrostatycznymi wkrętek Kraftform Micro. W zestawie wkrętki szczególnie przydatne do stosowania przy naprawach telefonów komórkowych i tabletów. Zabezpieczenie przed ładunkami elektrostatycznymi i związanymi z nimi uszkodzeniami. Możliwość wsparcia dłoni na obrotowym kołpaku oraz strefa pokręcania znajdująca się bezpośrednio poniżej kołpaka umożliwiają szybkie obracanie wkrętaka palcami. Eliminuje to całkowicie czasochłonne pokręcanie.

Strefa przenoszenia siły, zaopatrzona w miękkie wkładki gumowe, umożliwia przenoszenie wysokich momentów obrotowych. Strefa precyzji zapewnia kontrolę kąta obrotu narzędzia podczas prac precyzyjnych. Końcówka Black Point gwarantuje dokładne dopasowanie do gniazda wkrętu lub śruby oraz zwiększoną odporność na korozję.

System wyszukiwania narzędzi „Take it easy” z oznaczeniem kolorystycznym według profilu i rozmiaru ułatwia i przyspiesza odnajdywanie właściwego narzędzia.

- Wkrętki przeznaczone są do profili śrub powszechnie stosowanych przy naprawach telefonów komórkowych i tabletów

Zestaw do naprawy smartfonów Set 1 Kraftform Micro 6 ESD



Code	EAN		
05030182001	4013288		1
		+	1550 PH ESD Micro 1x PH 00x40 ^{1) 2)} ; 1x PH 0x40 ³⁾
		+	1567 TORX PLUS® IPR ESD 1x 1 IPRx40
		+	1572 ESD 1x mx40
		+	1550 PH S ESD Micro 1x # 01x40
		+	1529 ESD 1x 1,0x3,5x50

¹⁾ Zoptymalizowany do azjatyckiej wersji wkrętów z wgłębieniem krzyżowym Phillips

²⁾ Długość nominalna strony zabierakowej końcówki wynosi 10 mm

³⁾ Rozmiar 0 wg JCIS 0 (Japanese Camera Industrial Standard) zmodyfikowany

1578 A/6 ESD Zestaw wkrętek precyzyjnych + stojak

- Z praktycznym wieszakiem zapewniającym porządek wśród wkrętek

1578 A/6 ESD Zestaw wkrętek precyzyjnych + stojak

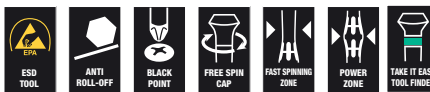

Code	EAN		
05030170001	4013288		1
	113900		
		+	1550 PH ESD Micro 1x PH 0x60 ¹⁾ ; 1x PH 1x80
		-	1578 A ESD Micro 1x 0,23x1,5x40; 1x 0,25x1,2x40; 1x 0,30x1,8x60; 1x 0,40x2,5x80

¹⁾ Rozmiar 0 wg JCIS 0 (Japanese Camera Industrial Standard) zmodyfikowany

1550/6 ESD Zestaw wkrętek precyzyjnych + stojak

- Z praktycznym wieszakiem zapewniającym porządek wśród wkrętek

1550/6 ESD Zestaw wkrętek precyzyjnych + stojak

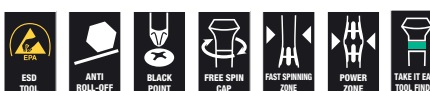

Code	EAN		
05030180001	4013288		1
	194787		
		+	1550 PH ESD Micro 1x PH 000x40 ^{1) 2)} ; 1x PH 00x40 ^{1) 2)} ; 1x PH 0x40 ³⁾
		-	1578 A ESD Micro 1x 0,35x2,5x40
		+	1567 TORX PLUS® IPR ESD 1x 1 IPRx40
		+	1572 ESD 1x mx40

¹⁾ Zoptymalizowany do azjatyckiej wersji wkrętów z wgłębieniem krzyżowym Phillips

²⁾ Długość nominalna strony zabierakowej końcówki wynosi 10 mm.

³⁾ Rozmiar 0 wg JCIS 0 (Japanese Camera Industrial Standard) zmodyfikowany

1013 Rękojeść Krafftform Micro z gniazdem do końcówek wkrętakowych, ESD

Narzędzie zabezpieczone przed ładunkami elektrostatycznymi. Rękojeść Krafftform Micro ESD zabezpieczona przed ładunkami elektrostatycznymi i związanymi z nimi uszkodzeniami. Odporność powierzchniowa: $\leq 10^9$ Ohm. Ergonomiczna rękojeść Krafftform umożliwiającą wygodną pracę bez uczucia zmęczenia. Kołnierz w kolorze czarnym zapobiegający staczaniu się narzędzia z miejsca pracy.

Do końcówek 4 mm Halfmoon i 4 mm HIOS. Idealna do pracy przy smartfonach, telefonach komórkowych, aparatach fotograficznych, sprzęcie elektronicznym, w laboratoriach dentystycznych i gabinetach stomatologicznych.

- Rękojeść Krafftform Micro ESD
- Elektrostatycznie bezpieczne narzędzie dzięki odporności powierzchniowej $\leq 10^9$ Ohm
- Wielokomponentowa rękojeść Krafftform Micro z zabezpieczeniem przed staczaniem i obrotowym kołpakiem
- Do grotów Halfmoon 4 mm i HIOS 4 mm
- Znajduje zastosowanie przy smartfonach, telefonach komórkowych, kamerach i urządzeniach elektronicznych

1013 Rękojeść Krafftform Micro z gniazdem do końcówek wkrętakowych, ESD

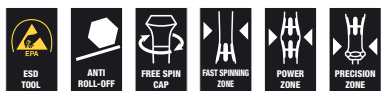

	EAN	⌀	⌀	⌀					
Code	4013288	mm	mm						
05300004001	168610	23	97	1"					1

Rapidaptor - kompaktowy cud funkcjonalności



- Rękojeść antystatyczna ESD do grotów
- Rezystywność powierzchniowa $\leq 10^9$ Ohm
- Wielokomponentowa rękojeść Krafftform zapewnia szybkie pokręcanie i ergonomiczną pracę
- Sześciokątny kołnierz zabezpiecza przed uciążliwym staczaniem się narzędzia
- Chwyt sześciokątny 1/4" z mechanizmem szybkoocucującym Rapidaptor

816 R Rękojeść z uchwytem do grotów i końcówek, ESD, niemagnetyczna



	EAN	⌀	⌀						
Code	4013288		mm						
05051464001	103918	1/4"	119						2

813 R Rękojeść z uchwytem do grotów i końcówek, ESD, niemagnetyczna



	EAN	⌀	⌀						
Code	4013288		mm						
05051273001	103901	1/4"	90						2

Kraftform Kompakt 60 ESD

Narzędzie zabezpieczone przed ładunkami elektrostatycznymi. 16 końcówek. Z dwoma wielokomponentowymi rękojeściami 816 R ESD do szybkiego i ergonomicznego montażu. Ochrona przed ładunkami elektrostatycznymi i związanymi z nimi uszkodzeniami. Kompaktowy zestaw do pracy ręcznej i mechanicznej. Łatwe uporządkowanie według profili i wielkości. Bezproblemowe wyjmowanie i wkładanie końcówek. Z uchwytem do mocowania na pasku. Zestaw 18-częściowy.

- Do montażu manualnego i maszynowego
- Strefy twarde zapewniające szybkie pokręcanie, strefy miękkie umożliwiające przenoszenie wysokiego momentu obrotowego
- Z uchwytem szybko mocującym Rapidaptor
- Groty uniwersalne ciągliwo-twarde
- W wytrzymałym etui

Kraftform Kompakt 60 ESD



Code	EAN		
05051043001	183934		1
		816 R ESD 1x 1/4"x119	
		851/4 Z PH 1x PH 1x89; 1x PH 2x89; 1x PH 3x89	
		855/4 Z PZ 1x PZ 1x89; 1x PZ 2x89; 1x PZ 3x89	
		867/4 Z TORX® B0 1x TX 10x89; 1x TX 15x89; 1x TX 20x89; 1x TX 25x89; 1x TX 30x89	
		840/4 Z Hex-Plus 1x 3,0x89; 1x 4,0x89; 1x 5,0x89; 1x 6,0x89	
		800/4 Z 1x 1,0x5,5x89	

Kraftform Kompakt Micro 21 ESD 1

Zestaw Kraftform Kompakt Micro do prac precyzyjnych. Do końcówek 4 mm Halfmoon (seria Wera 9) i 4 mm HIOS (seria Wera 21). Odporność powierzchniowa tworzywa użytego w produktach firmy Wera z serii ESD wynosi $\leq 10^9 \Omega$. Wyprodukowano zgodnie z normą DIN EN 61340-5-1. Kompaktowy system wymiennych końcówek i rękojeści pozwala na szybką wymianę narzędzi. Rękojeść Kraftform Micro z obrotowym kołpakiem oraz strefą pokręcania umożliwia szybkie obracanie wkrętaka palcami.

Strefa przenoszenia siły, zaopatrzona w miękkie wkładki gumowe, umożliwia przenoszenie wysokich momentów obrotowych. Strefa precyzji znajdująca się bezpośrednio nad trzpieniem zapewnia kontrolę kąta obrotu narzędzia podczas pracy.

Końcówki do pracy ręcznej, jak i mechanicznej. Szybkie mocowanie końcówek: po umieszczeniu końcówki w uchwycie następuje samoczynne zablokowanie gwarantujące pewne mocowanie. Przesunięcie tulejki do przodu umożliwia wymianę końcówki. Tulejka obrotowa ułatwia prowadzenie narzędzia w czasie pracy.

Kraftform Kompakt Micro 21 ESD 1



Code	EAN		
05135973001	194855		1
		1013 Kraftform Micro ESD 1x 97	
		851/9 C 1x PH 000x44 ¹⁾ ; 1x PH 00x44 ¹⁾ ; 1x PH 0x44 ²⁾	
		867/9 C TORX® 1x TX 1x44; 1x TX 2x44; 1x TX 3x44; 1x TX 4x44; 1x TX 5x44	
		867/9 C TORX PLUS® 1x 1 IPx44; 1x 2 IPx44; 1x 3 IPx44; 1x 4 IPx44	
		867/9 IPR TORX® PLUS 1x 1 IPRx44	
		872/9 1x mx44; 1x 00x44; 1x Fx44; 1x 0x44	
		800/9 C 1x 0,23x1,5x44; 1x 0,35x2,5x44	
		869/9 1x 2,5x44,0	

¹⁾Zoptymalizowany do azjatyckiej wersji wkrętów z wgłębieniem krzyżowym Phillips

²⁾Rozmiar 0 wg JICIS 0 (Japanese Camera Industrial Standard) zmodyfikowany

Kraftform Kompakt Micro 20 ESD 1

- Rękojeść do grotów 4 mm Halfmoon lub HIOS
- Rękojeść z materiału o rezystywności powierzchniowej $\leq 10^9$ Ohm
- System rękojeści i wymiennych trzpieni do szybkiej wymiany trzpieni
- Rękojeść Kraftform Micro z obrotowym kołpakiem umożliwiającym szybkie pokręcanie
- Groty do montażu ręcznego i maszynowego

Kraftform Kompakt Micro 20 ESD 1



Code	EAN		
05073671001	169662	1013 Kraftform Micro ESD 1x 97	1
		851/9 C 1x PH 00x44 ¹⁾ ; 1x PH 0x44 ²⁾ ; 1x PH 1x44 ¹⁾	
		867/9 C TORX® 1x TX 1x44; 1x TX 2x44; 1x TX 3x44; 1x TX 4x44; 1x TX 5x44; 1x TX 6x44	
		867/9 C TORX PLUS® 1x 1 IPx44; 1x 2 IPx44; 1x 3 IPx44; 1x 4 IPx44	
		840/9 C 1x 1,5x44; 1x 2,0x44	
		800/9 C 1x 0,23x1,5x44; 1x 0,40x2,0x44; 1x 0,50x3,0x44	
		867/9 IPR TORX® PLUS 1x 1 IPRx44	

¹⁾Zoptymalizowany do azjatyckiej wersji wkrętów z wgłębieniem krzyżowym Phillips

²⁾Rozmiar 0 wg JCIS 0 (Japanese Camera Industrial Standard) zmodyfikowany

Kraftform Kompakt Micro 11 ESD 1



Code	EAN		
05073670001	168344	1013 Kraftform Micro ESD 1x 97	1
		851/9 C 1x PH 00x44 ¹⁾ ; 1x PH 0x44 ²⁾ ; 1x PH 1x44 ¹⁾	
		867/9 C TORX® 1x TX 5x44; 1x TX 6x44	
		800/9 C 1x 0,23x1,5x44; 1x 0,40x2,0x44; 1x 0,50x3,0x44	
		840/9 C 1x 1,5x44; 1x 2,0x44	

¹⁾Zoptymalizowany do azjatyckiej wersji wkrętów z wgłębieniem krzyżowym Phillips

²⁾Rozmiar 0 wg JCIS 0 (Japanese Camera Industrial Standard) zmodyfikowany

Kraftform Kompakt Stubby ESD 1

Rękojeść/system trzpieni wymiennych umożliwiające szybką wymianę narzędzia. Wyjątkowo mała rękojeść z uchwytem na bity ESD z krótkim ostrzem do pracy bez ryzyka uszkodzenia ładunkami elektrostatycznymi także w trudno dostępnych miejscach. Do mocowanie bitów 1/4" wg DIN ISO 1173-C 6,3, a także serii Wera 1. Z magnesem stałym, gwarantującym pewne przytrzymanie nawet ciężkich i dużych śrub. 2-komponentowa rękojeść Kraftform z praktyczną kombinacją strefy twardej i miękkiej umożliwia pewny chwyt i precyzyjną pracę. Wysokiej jakości bity do uniwersalnego zastosowania. Kompaktowe, tekstylne pudełko o dużej wytrzymałości, małej wadze i objętości. Kompatybilne z elementami systemu Wera 2go.

- Rękojeść na bity ESD do pracy bez ryzyka uszkodzenia ładunkami elektrostatycznymi, magnetyczna
- 851/1 J: Bity zoptymalizowane do azjatyckich śrub PH

Kraftform Kompakt Stubby ESD 1



Code	EAN			
05057472001	4013288 214584			1
		⊙	811/1 Stubby ESD 1x 1/4"x54	
		+	851/1 Z PH 1x PH 0x25; 1x PH 1x25; 1x PH 2x25	
		+	851/1 J 1x PH 00x25x2,0 ¹⁾	
		⊖	800/1 Z 1x 0,5x3,0x25; 1x 0,6x4,5x25; 1x 1,0x5,5x25; 1x 1,2x6,5x25; 1x 1,2x8,0x25	

¹⁾Rozmiar 00 wg JCS 00 (Japanese Camera Industrial Standard) zmodyfikowany

Rękojeść krótka Stubby z uchwytem na bity 1/4", z pierścieniem przytrzymującym 809/1 ESD

- Krótka, kompaktowa konstrukcja do pracy w wąskich przestrzeniach
- Rękojeść z pierścieniem przytrzymującym do grotów sześciokątnych 1/4"

Rękojeść krótka Stubby z uchwytem na bity 1/4", z pierścieniem przytrzymującym 809/1 ESD



	EAN	⊙	⊥	⊥	⊥		
Code	4013288		mm	mm			
05008882001	219206	1/4"	10	54	3/8"		2

Rękojeść Stubby z uchwytem magnetycznym do bitów 811/1 ESD

- Krótka, kompaktowa konstrukcja do pracy w wąskich przestrzeniach
- Ergonomiczna, 2-komponentowa rękojeść Kraftform do precyzyjnej pracy
- Sześciokątny kołnierz zabezpiecza przed uciążliwym staczaniem się narzędzia
- Rękojeść na bity ESD do pracy bez ryzyka uszkodzenia ładunkami elektrostatycznymi, magnetyczna
- Do bitów 1/4" wg DIN ISO 1173-C 6,3

Rękojeść Stubby z uchwytem magnetycznym do bitów 811/1 ESD



	EAN	⊙	⊥	⊥	⊥		
Code			mm	mm			
05008881001	212382	1/4"	10	54	3/8"		2

Magnetyzer/demagnetyzer 9514 ESD, na blistrze

Magnetyzer Wystarczy przeciągnąć narzędzie wzdłuż strony z biegunem dodatnim, a narzędzie pewnie przytrzyma śrubę na trzpieniu.

Aby rozmagnetyzować narzędzie, przeciągnij je wzdłuż strony magnetyzera Wera z biegunem ujemnym.

- Magnetyzer
- Elektrostatycznie bezpieczne narzędzie dzięki odporności powierzchniowej $\leq 10^9$ Ohm
- Do namagnesowania i rozmagnesowania końcówki narzędzia
- Pewne przytrzymanie śruby na narzędziu

Magnetyzer/demagnetyzer 9514 ESD, na blistrze



Code	EAN	mm							
05073984001	225924	64,6							1

Kraftform Stainless - stal nierdzewna zapobiegająca korozji nalotowej

Narzędzia Wera produkowane ze stali nierdzewnej eliminują ryzyko powstawania nieestetycznej korozji nalotowej.

Poddawane procesowi hartowania w piecach.

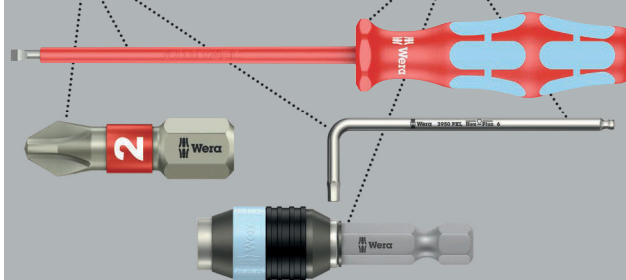

Wysokiej jakości wkrętak izolowany Kraftform VDE ze stali nierdzewnej. Narzędzia Wera ze stali nierdzewnej są poddawane procesowi hartowania w piecach próżniowych i odznaczają się twardością i wytrzymałością wymaganą przy pracach montażowych. Dzięki temu nie ma ograniczeń w ich zastosowaniach przemysłowych.

Indywidualnie kontrolowana izolacja wkrętałów ze stali nierdzewnej 10000 V wg DIN EN 60900 (IEC 60900) gwarantuje bezpieczeństwo pracy pod napięciem 1000 V.

Próba udarności przeprowadzana w temperaturze -40°C zapewnia bezpieczeństwo nawet w ekstremalnych warunkach. Z wielokomponentową rękojeścią Kraftform do szybkiej i bezpiecznej pracy. Z systemem wyszukiwania narzędzi „Take it easy”: oznaczenie kolorystyczne rozmiaru. 6-kątny kołnierz zapobiegający staczaniu się narzędzia.

Lasertip - końcówka poddana obróbce laserem

Wierzchołek wkrętałów poddany obróbce laserowej.

Wera Lasertip i zapobiega wyslizgiwaniu się narzędzia z gniazda.

Zmniejszenie wymaganej siły docisku.

Przenoszenie wysokich momentów obrotowych.

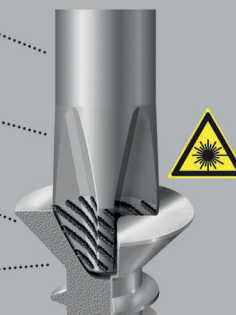

3160 i VDE Wkrętak płaski ze stali nierdzewnej



	EAN							
Code	4013288							
05022729001 ¹⁾	122353	0,5	3,0	80	81	1/8"	3 1/8"	10
05022730001 ¹⁾	122148	0,6	3,5	100	81	9/64"	4"	10
05022731001	122155	0,8	4,0	100	98	5/32"	4"	10
05022732001	122162	1,0	5,5	125	98	7/32"	5"	10

¹⁾Bez końcówki Lasertip

3162 i PH VDE Wkrętak krzyżowy Phillips ze stali nierdzewnej



	EAN				
Code	4013288				
05022733001	122179	PH 1	80	98	3 1/8"
05022734001	122186	PH 2	100	105	4"

3165 i PZ VDE Wkrętak krzyżowy Pozidriv ze stali nierdzewnej



	EAN				
Code	4013288				
05022740001	183941	PZ 1	80	98	3 1/8"
05022741001	183965	PZ 2	100	105	4"

3167 i VDE Wkrętak TORX®, ze stali nierdzewnej



	EAN				
Code	4013288				
05022760001	220103	TX 8	80	81	3 1/8"
05022761001	220110	TX 9	80	81	3 1/8"
05022762001	220127	TX 10	80	81	3 1/8"
05022763001	220134	TX 15	80	98	3 1/8"
05022764001	220141	TX 20	80	98	3 1/8"
05022765001	220158	TX 25	100	105	4"
05022766001	220165	TX 30	100	105	4"

3160 i/7 Zestaw wkrętek ze stali nierdzewnej + wieszak

- Z praktycznym wieszakiem do przejrzystego przechowywania narzędzi.

3160 i/7 Zestaw wkrętek ze stali nierdzewnej + wieszak



Code	EAN	
05022728001	4013288 118073	1
		3162 i VDE 1x PH 1x80; 1x PH 2x100
		3160 i VDE 1x 0,5x3,0x80 ¹⁾ ; 1x 0,6x3,5x100 ¹⁾ ; 1x 0,8x4,0x100; 1x 1,0x5,5x125
		3247 1x 0,5x3,0x70

¹⁾Bez końcówki Lasertip

²⁾Produkt niedostępny w USA i Kanadzie.

3165 i/6 Zestaw wkrętek ze stali nierdzewnej + wieszak

- Z praktycznym wieszakiem do przejrzystego przechowywania narzędzi.

3165 i/6 Zestaw wkrętek ze stali nierdzewnej + wieszak



Code	EAN	
05022745001	4013288 184207	1
		3165 i PZ VDE 1x PZ 1x80; 1x PZ 2x100
		3160 i VDE 1x 0,5x3,0x80 ¹⁾ ; 1x 0,6x3,5x100 ¹⁾ ; 1x 0,8x4,0x100; 1x 1,0x5,5x125

¹⁾Bez końcówki Lasertip

3167 i/7 TORX® Zestaw wkrętek ze stali nierdzewnej + wieszak

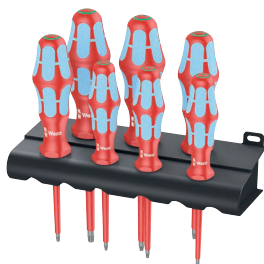

Code	EAN		
05022767001	4013288 220172		1
		3167 i TORX® VDE 1x TX 8x80; 1x TX 9x80; 1x TX 10x80; 1x TX 15x80; 1x TX 20x80; 1x TX 25x100; 1x TX 30x100	

Kraftform 3100 i/7 Set 1 Zestaw wkrętek ze stali nierdzewnej

- 6-częściowy zestaw wkrętek VDE ze stali nierdzewnej w kompaktowym etui tekstylnym kompatybilnym z systemem do transportu narzędzi Wera 2go
- Otwieracz do butelek Wera

Kraftform 3100 i/7 Set 1 Zestaw wkrętek ze stali nierdzewnej



Code	EAN		
05022750001	4013288 218131		1
		3162 i VDE 1x PH 2x100	
		3165 i PZ VDE 1x PZ 1x80; 1x PZ 2x100	
		3160 i VDE 1x 0,6x3,5x100 ¹⁾ ; 1x 0,8x4,0x100; 1x 1,0x5,5x125	
		Otwieracz do butelek 1x 147	
		K240 1x 50,0x240,0	

¹⁾Bez końcówki Lasertip

Lasertip - końcówka poddana obróbce laserem

Wierzchołek wkrętek poddany obróbce laserowej.

Wera Lasertip i zapobiega wyslizgiwaniu się narzędzia z gniazda.

Zmniejszenie wymaganej siły docisku.

Przenoszenie wysokich momentów obrotowych.



Wkrętak Wera izolowany VDE z wielokomponentową rękkością Kraftform do szybkiej i bezpiecznej pracy: twarde strefy chwytu umożliwiają szybkie pokręcanie, miękkie strefy zapewniają przenoszenie wysokich momentów obrotowych. Indywidualnie kontrolowana izolacja wkrętek ze stali nierdzewnej 10000 V wg DIN EN 60900 (IEC 60900) gwarantuje bezpieczeństwo pracy pod napięciem 1000 V.

Końcówka wkrętek Lasertip posiada mikroskopijne rowki wypalane promieniem lasera, tworzące chropowatą powierzchnię, która dosłownie „wgrzyza się” w gniazdo wkrętu. Dzięki temu przypadkowe wyslizgiwanie się z narzędzia to już przeszłość. System wyszukiwania narzędzi „Take it easy“ z oznaczeniem kolorystycznym rozmiarów ułatwia i przyspiesza odnajdywanie właściwego narzędzia. 6-kątny kołnierz zapobiegający stacianiu się narzędzia z miejsca pracy.

- Trzpień izolowane gwarantujące bezpieczeństwo pracy do 1000 V
- Strefy twarde zapewniające szybkie pokręcanie, strefy miękkie umożliwiające przenoszenie wysokiego momentu obrotowego
- Z systemem wyszukiwania narzędzi „Take it easy“: oznaczenie kolorystyczne rozmiarów
- Sześciokątny kołnierz zabezpiecza przed uciążliwym stacianiem się narzędzia
- Część robocza stożkowa, końcówka Lasertip

160 i VDE Wkrętak płaski, izolowany



Code	EAN	mm	mm	mm	mm	mm	mm	
05006100001 ¹⁾	027221	0,4	2,5	80	81	3/32"	3 1/8"	10
05006105001 ¹⁾	027238	0,5	3,0	100	81	1/8"	4"	10
05006110001 ¹⁾	027245	0,6	3,5	100	81	9/64"	4"	10
05006115001	027252	0,8	4,0	100	98	5/32"	4"	10
05006116001	105431	0,8	4,0	150	98	5/32"	6"	5
05006120001	027269	1,0	5,5	125	98	7/32"	5"	10
05006121001	105448	1,0	5,5	200	98	7/32"	8"	5
05006125001	027276	1,2	6,5	150	105	1/4"	6"	10
05006126001	105455	1,2	6,5	200	105	1/4"	8"	5
05006130001	027283	1,2	8,0	175	112	5/16"	7"	5
05006135001	028884	1,6	8,0	200	112	5/16"	8"	5
05006140001	028877	1,6	10,0	200	112	3/8"	8"	5

¹⁾Bez końcówki Lasertip

160 i SB VDE Wkrętak płaski, izolowany, na blistrze

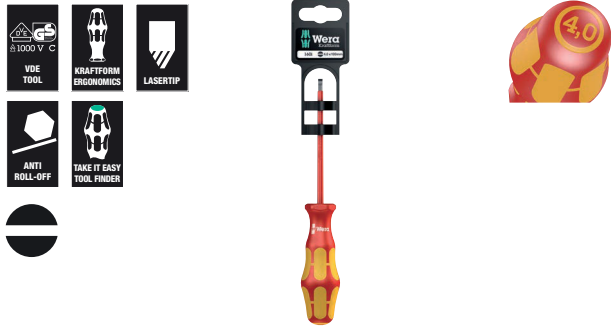

Code	EAN		
	4013288		
05100000001	181466	160 i VDE 1x 0.4x2.5x80 ¹⁾	10
05100001001	181473	160 i VDE 1x 0.5x3.0x100 ¹⁾	10
05100002001	181480	160 i VDE 1x 0.6x3.5x100 ¹⁾	10
05100003001	181497	160 i VDE 1x 0.8x4.0x100	10
05100004001	181503	160 i VDE 1x 1.0x5.5x125	10

¹⁾Bez końcówki Lasertip

160 iS VDE Wkrętak płaski, izolowany, ze zredukowaną średnicą trzpienia

- Zredukowana średnica trzpienia i zintegrowana izolacja
- Pozwala na sprawną pracę nawet w trudno dostępnych miejscach
- Do montażu wkrętów i elementów sprężynowych w głębokich otworach

160 iS VDE Wkrętak płaski, izolowany, ze zredukowaną średnicą trzpienia



Code	EAN	mm	mm	mm	mm		
05006440001	160089	0,6	3,5	100	81	9/64"	4"
05006441001	160102	0,8	4,0	100	98	5/32"	4"
05006442001	160126	1,0	5,5	125	98	7/32"	5"

160 iSS VDE Wkrętak płaski, izolowany, ze zredukowaną średnicą trzpienia i rękojeści

- Zredukowana średnica trzpienia i rękojeści
- Pozwala na sprawną pracę nawet w trudno dostępnych miejscach
- Do montażu wkrętów i elementów sprężynowych w głębokich otworach

160 iSS VDE Wkrętak płaski, izolowany, ze zredukowaną średnicą trzpienia i rękojeści



Code	EAN	mm	mm	mm	mm		
05020129001	179548	0,8	4,0	100	81	5/32"	4"

162 i PH VDE Wkrętak krzyżowy Phillips, izolowany



Code	EAN	+	mm	mm	mm		
05006150001 ¹⁾	027290	PH 0	80	81	3 1/8"		5
05006152001	027306	PH 1	80	98	3 1/8"		5
05006153001	105417	PH 1	150	98	6"		5
05006154001	027313	PH 2	100	105	4"		5
05006159001	105424	PH 2	200	105	8"		5
05006156001	027320	PH 3	150	112	6"		5
05006158001 ¹⁾	027818	PH 4	200	112	8"		2

¹⁾Bez końcówki Lasertip

162 i PH SB VDE Wkrętak krzyżowy Phillips, izolowany, na blistrze



Code	EAN	+		
05100011001	181442	+	162 i PH VDE 1x PH 1x80	5
05100012001	181459	+	162 i PH VDE 1x PH 2x100	5

162 iS PH VDE Wkrętak krzyżowy Phillips, izolowany, o zredukowanej średnicy trzpienia

- Zredukowana średnica trzpienia i zintegrowana izolacja
- Pozwala na sprawną pracę nawet w trudno dostępnych miejscach
- Do montażu wkrętów i elementów sprężynowych w głębokich otworach

162 iS PH VDE Wkrętak krzyżowy Phillips, izolowany, o zredukowanej średnicy trzpienia



Code	EAN	+	mm	mm	mm		
05006450001	160140	PH 1	80	98	3 1/8"		5
05006451001	160164	PH 2	100	105	4"		5

162 iSS PH VDE do wkrętów z wgłębieniem krzyżowym o zredukowanej średnicy trzpienia i rękojeści

- Zredukowana średnica trzpienia i rękojeści
- Pozwala na sprawną pracę nawet w trudno dostępnych miejscach
- Do montażu wkrętów i elementów sprężynowych w głębokich otworach

162 iSS PH VDE do wkrętów z wgłębieniem krzyżowym o zredukowanej średnicy trzpienia i rękojeści



	EAN	+	mm	mm	mm		
Code	4013288						
05020131001	179432	PH 1	80	81	3 1/8"		5
05020133001	179425	PH 2	100	98	4"		5

165 i PZ VDE Wkrętak krzyżowy Pozidriv, izolowany



	EAN	+	mm	mm	mm		
Code	4013288						
05006160001 ¹⁾	032782	PZ 0	80	81	3 1/8"		5
05006162001	029836	PZ 1	80	98	3 1/8"		5
05006163001	105462	PZ 1	150	98	6"		5
05006164001	029843	PZ 2	100	105	4"		5
05006165001	105479	PZ 2	200	105	8"		5
05006166001	029850	PZ 3	150	112	6"		5
05006168001 ¹⁾	029867	PZ 4	200	112	8"		2

¹⁾Bez końcówki Lasertip

165 i PZ SB VDE Wkrętak krzyżowy Pozidriv, izolowany, na blistrze

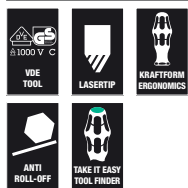

Code	EAN			
05100015001	181510	+	165 i PZ VDE 1x PZ 1x80	5
05100016001	181527	+	165 i PZ VDE 1x PZ 2x100	5

165 iS PZ VDE Wkrętak krzyżowy Pozidriv, izolowany, ze zredukowaną średnicą trzpienia

- Zredukowana średnica trzpienia i zintegrowana izolacja
- Pozwala na sprawną pracę nawet w trudno dostępnych miejscach
- Do montażu wkrętów i elementów sprężynowych w głębokich otworach

165 iS PZ VDE Wkrętak krzyżowy Pozidriv, izolowany, ze zredukowaną średnicą trzpienia



	EAN	+	mm	mm	mm		
Code	4013288						
05006460001	160188	PZ 1	80	98	3 1/8"		5
05006461001	160249	PZ 2	100	105	4"		5

162 i PH/S VDE Wkrętak krzyżowy, izolowany do wkrętów PlusMinus (Phillips/rowek)

- Profil Phillips / płaski

162 i PH/S VDE Wkrętak krzyżowy, izolowany do wkrętów PlusMinus (Phillips/rowek)



	EAN	+	mm	mm	mm		
Code	4013288						
05006380001	102614	# 1	80	98	3 1/8"		5
05006381001	102621	# 2	100	105	4"		5

162 i PH/S SB VDE Wkrętak krzyżowy, izolowany do wkrętów PlusMinus (Phillips/rowek)



Code	EAN			
05100019001	186560	+	162 i PH/S VDE 1x # 1x80	5
05100020001	186577	+	162 i PH/S VDE 1x # 2x100	5

162 iS PH/S VDE Wkrętak krzyżowy do wkrętów PlusMinus (Phillips/rowek), izolowany, ze zredukowaną średnicą trzpienia

- Zredukowana średnica trzpienia; profil Phillips / płaski
- Pozwala na sprawną pracę nawet w trudno dostępnych miejscach
- Do montażu wkrętów i elementów sprężynowych w głębokich otworach

162 iS PH/S VDE Wkrętak krzyżowy do wkrętów PlusMinus (Phillips/rowek), izolowany, ze zredukowaną średnicą trzpienia



	EAN	+	mm	mm	mm		
Code	4013288						
05006455001	160201	# 1	80	98	3 1/8"		5
05006456001	160225	# 2	100	105	4"		5

165 i PZ/S VDE Wkrętak krzyżowy, izolowany do wkrętów PlusMinus (Pozidriv/rowek)

- Profil Pozidriv / płaski

165 i PZ/S VDE Wkrętak krzyżowy, izolowany do wkrętów PlusMinus (Pozidriv/rowek)



	EAN	+	mm	mm	mm		
Code	4013288						
05006190001	102638	# 1	80	98	3 1/8"		5
05006191001	102645	# 2	100	105	4"		5

165 i PZ/S SB VDE Wkrętak krzyżowy, izolowany do wkrętów PlusMinus (Pozidriv/rowek)



Code	EAN					
05100021001	186584	+	165 i PZ/S VDE 1x # 1x80			5
05100022001	186591	+	165 i PZ/S VDE 1x # 2x100			5

165 iS PZ/S VDE Wkrętak krzyżowy do wkrętów PlusMinus (Pozidriv/rowek), izolowany, ze zredukowaną średnicą trzpienia

- Zredukowana średnica trzpienia; profil Pozidriv / płaski
- Pozwala na sprawną pracę nawet w trudno dostępnych miejscach
- Do montażu wkrętów i elementów sprężynowych w głębokich otworach

165 iS PZ/S VDE Wkrętak krzyżowy do wkrętów PlusMinus (Pozidriv/rowek), izolowany, ze zredukowaną średnicą trzpienia



	EAN	+	mm	mm	mm		
Code	4013288						
05006465001	160263	# 1	80	98	3 1/8"		5
05006466001	160287	# 2	100	105	4"		5

165 iSS PZ/S VDE Wkrętak krzyżowy, izolowany do wkrętów Plus-Minus (Pozidriv/rowek), ze zredukowaną średnicą trzpienia i rękojeści

- Zredukowana średnica trzpienia i rękojeści
- Pozwala na sprawną pracę nawet w trudno dostępnych miejscach
- Do montażu wkrętów i elementów sprężynowych w głębokich otworach

165 iSS PZ/S VDE Wkrętak krzyżowy, izolowany do wkrętów Plus-Minus (Pozidriv/rowek), ze zredukowaną średnicą trzpienia i rękojeści



	EAN	+	mm	mm	mm		
Code	4013288						
05020132001	179418	# 1	80	81	3 1/8"		5
05020134001	179401	# 2	100	98	4"		5

167 i VDE Wkrętak TORX®, izolowany

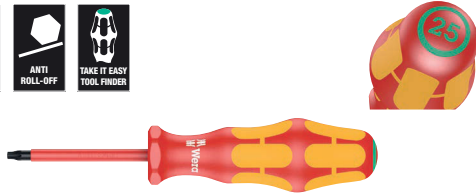

Code	EAN					
			mm	mm		
05006181001	108876	TX 5	80	81	3 1/8"	5
05006182001	108883	TX 6	80	81	3 1/8"	5
05006183001	108890	TX 7	80	81	3 1/8"	5
05006184001	108906	TX 8	80	81	3 1/8"	5
05006169001	036452	TX 9	80	81	3 1/8"	5
05006170001	036667	TX 10	80	81	3 1/8"	5
05006172001	036674	TX 15	80	98	3 1/8"	5
05006174001	036681	TX 20	80	98	3 1/8"	5
05006176001	036698	TX 25	100	105	4"	5
05006177001	036469	TX 27	100	105	4"	5
05006178001	036704	TX 30	100	105	4"	5
05006179001	036476	TX 40	150	112	6"	5

168 i VDE Wkrętak do gniazd czworokątnych, izolowany



Code	EAN						
			mm	mm			
05004780001	038777		# 1	80	98	3 1/8"	5
05004783001	105486		# 1	150	98	6"	5
05004781001	038784		# 2	100	105	4"	5
05004784001	105493		# 2	200	105	8"	5
05004782001	040909		# 3	150	112	6"	5

168 i SB VDE Wkrętak do gniazd czworokątnych, izolowany, na blistrze



Code	EAN			
05100024001	181534		168 i VDE 1x # 1x80	5
05100025001	181541		168 i VDE 1x # 2x100	5
05100026001	181558		168 i VDE 1x # 3x150	5

190 i VDE Wkrętak nasadowy, izolowany



Code	EAN							
		mm		mm	mm	mm		
05005300001	032485	5,5		125	98	11,0	5"	5
05005305001	032492	6,0		125	98	12,0	5"	5
05005310001	032508	7,0		125	105	14,0	5"	5
05005315001	032515	8,0		125	105	15,0	5"	5
05005320001	032522	9,0		125	105	16,0	5"	5
05005325001	032539	10,0		125	112	17,0	5"	5
05005330001	032546	11,0		125	112	19,0	5"	5
05005335001	032553	12,0		125	112	20,0	5"	5
05005340001	032560	13,0		125	112	21,0	5"	5

247 Jednobiegowy tester fazy



Code	EAN							
		mm	mm	mm				
05005655001	002686	0,5	3,0	70	3,0	1/8"	2 3/4"	5

^{*)}Produkt niedostępny w USA i Kanadzie.

247 SB Jednobiegowy tester fazy



Code	EAN			
05100100001	181664		247 1x 0.5x3.0x70	5

^{*)}Produkt niedostępny w USA i Kanadzie.

Kraftform Big Pack 100 VDE

14-częściowy zestaw wkrętek Kraftform testowanych pojedynczo wg IEC 60900. Kontrola izolacji poprzez zanurzenie w kąpeli wodnej pod napięciem 10000 V gwarantuje bezpieczeństwo pracy pod napięciem 1000 V.

- Trzpień izolowane gwarantujące bezpieczeństwo pracy do 1000 V
- Wielokomponentowa rękojeść Kraftform zapewnia szybkie pokręcanie i ergonomiczną pracę
- Z systemem wyszukiwania narzędzi „Take it easy”: oznaczenie kolorystyczne rozmiaru
- Sześciokątny kołnierzyk zabezpiecza przed uciążliwym stacaniem się narzędzia
- Końcówka Lasertip zapewnia pewne osadzenie narzędzia we wkręcie

Kraftform Big Pack 100 VDE

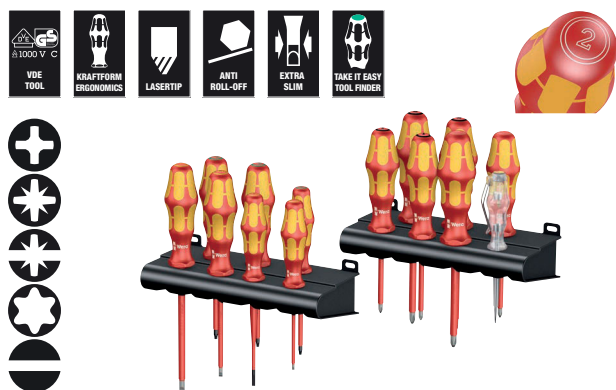

Code	EAN		
05105631001	163639		1
		+	162 i PH VDE 1x PH 1x80; 1x PH 2x100
		+	165 i PZ VDE 1x PZ 1x80; 1x PZ 2x100
		+	165 i PZ/S VDE 1x # 1x80; 1x # 2x100
		+	167 i TORX® VDE 1x TX 10x80; 1x TX 15x80; 1x TX 20x80
		●	160 iS 1x 0,6x3,5x100
		●	160 i VDE 1x 0,4x2,5x80 ¹⁾ ; 1x 0,8x4,0x100; 1x 1,0x5,5x125
		●	247 1x 0,5x3,0x70
			Wieszak 2x 190,0x50,0

¹⁾ Bez końcówki Lasertip

²⁾ Produkt niedostępny w USA i Kanadzie.

Kraftform 2go 100

11 wkrętek Kraftform izolowanych VDE; z systemem wyszukiwania „Take it easy”; w pojemniku tekstylnym Wera 2go 4. Regulowana przegródka wewnątrz umożliwiającą indywidualne dostosowanie.

- Kompatybilna z elementami systemu Wera 2go

Kraftform 2go 100



Code	EAN		
05004310001	187826		1
			Wera 2go 4 1x 165,0x165,0x105,0
		+	162 i PH VDE 1x PH 1x80; 1x PH 2x100
		+	165 i PZ VDE 1x PZ 1x80; 1x PZ 2x100
		+	167 i TORX® VDE 1x TX 10x80; 1x TX 15x80; 1x TX 20x80
		●	160 i VDE 1x 0,4x2,5x80 ¹⁾ ; 1x 0,8x4,0x150; 1x 1,0x5,5x200
		●	160 iS 1x 0,6x3,5x100
			K120 1x 50,0x120,0

¹⁾ Bez końcówki Lasertip

160 i/6 Zestaw wkrętek Kraftform Seria 100 + wieszak

- Z praktycznym wieszakiem do przejrzystego przechowywania narzędzi

160 i/6 Zestaw wkrętek Kraftform Seria 100 + wieszak

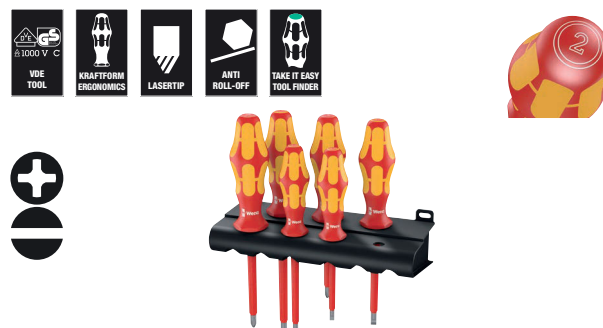

Code	EAN		
05006145001	027887		1
		+	162 i PH VDE 1x PH 1x80; 1x PH 2x100
		●	160 i VDE 1x 0,4x2,5x80 ¹⁾ ; 1x 0,6x3,5x100 ¹⁾ ; 1x 0,8x4,0x100; 1x 1,0x5,5x125

¹⁾ Bez końcówki Lasertip

160 i/7 Zestaw wkrętek Kraftform Seria 100 + jednobiegunowy tester fazy + wieszak

- Z praktycznym wieszakiem do przejrzystego przechowywania narzędzi.

160 i/7 Zestaw wkrętek Kraftform Seria 100 + jednobiegunowy tester fazy + wieszak

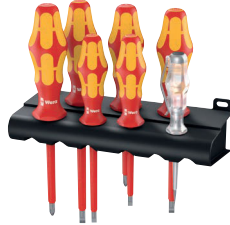

Code	EAN		
05006147001	4013288 041708		1
		⊕ 162 i PH VDE 1x PH 1x80; 1x PH 2x100	
		⊖ 160 i VDE 1x 0,4x2,5x80 ¹⁾ ; 1x 0,6x3,5x100 ¹⁾ ; 1x 0,8x4,0x100; 1x 1,0x5,5x125	
		⊖ 247 1x 0,5x3,0x70	

¹⁾ Bez końcówki Lasertip
²⁾ Produkt niedostępny w USA i Kanadzie.

160 i/165 i/7 Zestaw wkrętek Kraftform Seria 100 + jednobiegunowy tester fazy + wieszak

- Z praktycznym wieszakiem do przejrzystego przechowywania narzędzi

160 i/165 i/7 Zestaw wkrętek Kraftform Seria 100 + jednobiegunowy tester fazy + wieszak



Code	EAN		
05006148001	4013288 041715		1
		⊕ 165 i PZ VDE 1x PZ 1x80; 1x PZ 2x100	
		⊖ 160 i VDE 1x 0,4x2,5x80 ¹⁾ ; 1x 0,6x3,5x100 ¹⁾ ; 1x 0,8x4,0x100; 1x 1,0x5,5x125	
		⊖ 247 1x 0,5x3,0x70	

¹⁾ Bez końcówki Lasertip
²⁾ Produkt niedostępny w USA i Kanadzie.

167 i/6 Zestaw wkrętek Kraftform Seria 100

- Z praktycznym wieszakiem do przejrzystego przechowywania narzędzi.

167 i/6 Zestaw wkrętek Kraftform Seria 100



Code	EAN		
05133356001	4013288 160072		1
		⊕ 167 i TORX® VDE 1x TX 8x80; 1x TX 9x80; 1x TX 10x80; 1x TX 15x80; 1x TX 20x80; 1x TX 25x100	

160 iS/7 Zestaw wkrętek Kraftform Seria 100 + jednobiegunowy tester fazy + wieszak, ze zredukowaną średnicą trzpienia

- Zredukowana średnica trzpienia i zintegrowana izolacja
- Pozwala na sprawną pracę nawet w trudno dostępnych miejscach
- Do montażu wkrętów i elementów sprężynowych w głębokich otworach
- Z praktycznym wieszakiem do przejrzystego przechowywania narzędzi

160 iS/7 Zestaw wkrętek Kraftform Seria 100 + jednobiegunowy tester fazy + wieszak, ze zredukowaną średnicą trzpienia



Code	EAN		
05006480001	4013288 160713		1
		⊕ 162 iS 1x PH 1x80; 1x PH 2x100	
		⊕ 165 iS PZ/S 1x # 2x100	
		⊖ 160 iS 1x 0,6x3,5x100; 1x 0,8x4,0x100; 1x 1,0x5,5x125	
		⊖ 247 1x 0,5x3,0x70	

²⁾ Produkt niedostępny w USA i Kanadzie.

160 iSS/7 Zestaw wkrętek Kraftform Seria 100, ze zredukowaną średnicą trzpienia i rękojeści

- Wkrętak Kraftform o zredukowanej średnicy trzpienia oraz częściowo zmniejszonej średnicy rękojeści
- Pozwala na sprawną pracę nawet w trudno dostępnych miejscach
- Do montażu wkrętów i elementów sprężynowych w głębokich otworach
- Indywidualne testy poprzez zanurzenie w kąpeli wodnej gwarantują bezpieczeństwo pracy pod napięciem do 1000 V

160 iSS/7 Zestaw wkrętek Kraftform Seria 100, ze zredukowaną średnicą trzpienia i rękojeści



Code	EAN		
05135961001	4013288 178640		1
		160 iSS 1x 0,8x4,0x100	
		160 iS 1x 0,6x3,5x100; 1x 1,0x5,5x125	
		162 iSS 1x PH 1x80; 1x PH 2x100	
		165 iSS PZ/S 1x # 1x80; 1x # 2x100	

160 i/168 i/6 Zestaw wkrętek Kraftform Seria 100 + wieszak

- Z praktycznym wieszakiem do przejrzystego przechowywania narzędzi

160 i/168 i/6 Zestaw wkrętek Kraftform Seria 100 + wieszak



Code	EAN		
05347777001	4013288 122957		1
		162 i PH VDE 1x PH 1x80; 1x PH 2x100	
		160 i VDE 1x 0,6x3,5x100 ¹⁾ ; 1x 1,0x5,5x125	
		168 i VDE 1x # 1x80; 1x # 2x100	

¹⁾Bez końcówki Lasertip

160 i/162 i/167 i/9 Zestaw wkrętek Kraftform Seria 100



Code	EAN		
05133355001	4013288 160065		1
		162 i PH VDE 1x PH 2x100	
		165 i PZ VDE 1x PZ 2x100	
		165 i PZ/S VDE 1x # 1x80; 1x # 2x100	
		167 i TORX® VDE 1x TX 15x80; 1x TX 20x80; 1x TX 25x100	
		160 i VDE 1x 0,4x2,5x80 ¹⁾ ; 1x 1,0x5,5x125	

¹⁾Bez końcówki Lasertip

Kraftform 100 iS/7 Set 1 Zestaw wkrętek: część wkrętek ze zredukowaną średnicą trzpienia

- 7-częściowy zestaw wkrętek VDE w kompaktowym etui tekstylnym kompatybilnym z systemem do transportu narzędzi Wera 2go
- Narzędzia izolowane, część wkrętek z trzpieniem o zredukowanej średnicy do bezpiecznej pracy pod napięciem do 1000 V

Kraftform 100 iS/7 Set 1 Zestaw wkrętek: część wkrętek ze zredukowaną średnicą trzpienia



Code	EAN		
05136013001	4013288 217615		1
		162 iS 1x PH 1x80; 1x PH 2x100	
		165 iS PZ/S 1x # 2x100	
		167 i TORX® VDE 1x TX 20x80; 1x TX 25x100	
		160 iS 1x 0,6x3,5x100; 1x 1,0x5,5x125	
		K240 1x 50,0x240,0	

Kraftform 100 iS/7 Set 2 Zestaw wkrętek: część wkrętek ze zredukowaną średnicą trzpienia

- 6-częściowy zestaw wkrętek VDE w kompaktowym etui tekstylnym kompatybilnym z systemem do transportu narzędzi Wera 2go
- Narzędzia izolowane, część wkrętek z trzpieniem o zredukowanej średnicy do bezpiecznej pracy pod napięciem do 1000 V
- Otwieracz do butelek Wera

Kraftform 100 iS/7 Set 2 Zestaw wkrętek: część wkrętek ze zredukowaną średnicą trzpienia



Code	EAN		
05136022001	218155		1
		⊕ 162 iS 1x PH 1x80; 1x PH 2x100	
		⊖ 160 iS 1x 0,6x3,5x100; 1x 0,8x4,0x100; 1x 1,0x5,5x125	
		⊖ 160 i VDE 1x 0,4x2,5x80 ¹⁾	
		Otwieracz do butelek 1x 145	
		K240 1x 50,0x240,0	

¹⁾Bez końcówki Lasertip

Kraftform 100 iS/7 Set 3 Zestaw wkrętek: część wkrętek ze zredukowaną średnicą trzpienia

- 6-częściowy zestaw wkrętek VDE w kompaktowym etui tekstylnym kompatybilnym z systemem do transportu narzędzi Wera 2go
- Narzędzia izolowane, część wkrętek z trzpieniem o zredukowanej średnicy do bezpiecznej pracy pod napięciem do 1000 V
- Otwieracz do butelek Wera

Kraftform 100 iS/7 Set 3 Zestaw wkrętek: część wkrętek ze zredukowaną średnicą trzpienia



Code	EAN		
05136018001	217998		1
		⊕ 162 iS 1x PH 1x80; 1x PH 2x100	
		⊖ 160 iS 1x 0,8x4,0x100; 1x 1,0x5,5x125	
		○ 168 i VDE 1x # 1x80; 1x # 2x100	
		Otwieracz do butelek 1x 145	
		K240 1x 50,0x240,0	

Kraftform 100 i/7 Set 1 Zestaw wkrętek

7-częściowy zestaw wkrętek VDE. Rękojeść Kraftform zapewnia przyjemną i ergonomiczną pracę chroniąc dłonie przed powstawaniem pęcherzy i odcisków. Twarde strefy chwytu umożliwiają szybką pracę, miękkie strefy zapewniają przenoszenie wysokich momentów obrotowych. System wyszukiwania narzędzi Take it easy wraz z systemem oznaczenia kolorystycznego według rozmiaru ułatwiający i przyspieszający odnajdywanie właściwego narzędzia. Kołnierz zapobiegający staczaniu się narzędzia z miejsca pracy.

- 7-częściowy zestaw wkrętek VDE w kompaktowym etui tekstylnym kompatybilnym z systemem do transportu narzędzi Wera 2go

Kraftform 100 i/7 Set 1 Zestaw wkrętek



Code	EAN		
05136019001	218001		1
		⊕ 165 i PZ VDE 1x PZ 1x80; 1x PZ 2x100	
		⊕ 162 i PH/S VDE 1x # 2x100	
		⊖ 160 i VDE 1x 0,4x2,5x80 ¹⁾ ; 1x 0,6x3,5x100 ¹⁾ ; 1x 0,8x4,0x100; 1x 1,0x5,5x125	
		K240 1x 50,0x240,0	

¹⁾Bez końcówki Lasertip

Zestaw wkrętek Kraftform Plus Serii 100 165 iS PZ/S # 1 + 2. Ze zredukowaną średnicą trzpienia

- Zredukowana średnica trzpienia; profil Pozidriv / płaski
- Pozwala na sprawną pracę nawet w trudno dostępnych miejscach
- Do montażu wkrętów i elementów sprężynowych w głębokich otworach



Zestaw wkrętek Kraftform Plus Serii 100 165 iS PZ/S # 1 + 2. Ze zredukowaną średnicą trzpienia



Code	EAN		
05006470001	214317		1
		⊕ 165 iS PZ/S 1x # 1x80; 1x # 2x100	

Kraftform Kompakt VDE Stainless 17 extra slim 1

15 wymiennych trzpień izolowanych VDE ze stali nierdzewnej, ze zredukowaną średnicą do zagłębionych połączeń śrubowych i sprężyn. 2 rękojeści Kraftform 3817 VDE umożliwiające ergonomiczną pracę.

Każde narzędzie testowane pojedynczo zgodnie z IEC 60900. Indywidualnie kontrolowana izolacja pod napięciem 10000 V gwarantuje bezpieczeństwo pracy pod napięciem 1000 V.

Narzędzia Wera ze stali nierdzewnej są poddawane procesowi hartowania w piecach próżniowych i odznaczają się twardością i wytrzymałością wymaganą przy pracach montażowych. Dzięki temu nie ma ograniczeń w ich zastosowaniach przemysłowych. Dzięki rzepom etui nadaje się do montażu na ścianie, półce, wózku warsztatowym i jest kompatybilne z systemem Wera 2go.

- Trzpień wymienne ze stali nierdzewnej VDE, część trzpień ze zredukowaną średnicą, testowane pojedynczo
- 2 wielokomponentowe rękojeści VDE Kraftform Stainless z kołnierzem zabezpieczającym przed staczaniem się narzędzia z miejsca pracy
- Indywidualna kontrola izolacji zgodnie z normą IEC 60900 przy napięciu 10 000 V
- Trzpień ze stali nierdzewnej zapobiegające powstawaniu korozji nalotowej
- Twardość i wytrzymałość uzyskana w procesie hartowania w piecach próżniowych
- Ergonomiczna rękojeść Kraftform do pracy bez uczucia zmęczenia
- W wytrzymałym etui składanym kompatybilnym z systemem do transportu narzędzi Wera 2go

Kraftform Kompakt VDE Stainless 17 extra slim 1



Code	EAN		
05059041001	4013288 220547		1
		● 3817 VDE Stainless 2x 9x98	
		⊕ Kraftform Kompakt VDE 3062 iS 1x PH 1x154; 1x PH 2x154	
		⊕ Kraftform Kompakt VDE 3065 iS PZ 1x PZ 1x154; 1x PZ 2x154	
		⊕ Kraftform Kompakt VDE 3065 iS PZ/S 1x # 1x154; 1x # 2x154	
		⊕ Kraftform Kompakt VDE 3067 i TORX® 1x TX 10x154	
		⊕ Kraftform Kompakt VDE 3067 iS TORX® 1x TX 15x154; 1x TX 20x154; 1x TX 25x154	
		● Kraftform Kompakt VDE 3060 i 1x 0,4x2,5x154; 1x 1,2x6,5x154	
		● Kraftform Kompakt VDE 3060 iS 1x 0,6x3,5x154; 1x 0,8x4,0x154; 1x 1,0x5,5x154	
		Zestaw rzepów 70 1x 50,0x70,0	

Kraftform Kompakt VDE Stainless 8 extra slim 1

7 wymiennych trzpieni izolowanych VDE ze stali nierdzewnej, część trzpieni ze zredukowaną średnicą do zagłębionych połączeń śrubowych i sprężyn. Rękojeść Kraftform 3817 VDE do ergonomicznej pracy.

W solidnym etui. Każde narzędzie testowane pojedynczo zgodnie z IEC 60900. Indywidualnie kontrolowana izolacja pod napięciem 10000 V gwarantuje bezpieczeństwo pracy pod napięciem 1000 V. Narzędzia Wera ze stali nierdzewnej są poddawane procesowi hartowania w piecach próżniowych i odznaczają się twardością i wytrzymałością wymaganą przy pracach montażowych.

Dzięki temu nie ma ograniczeń w ich zastosowaniach przemysłowych. Dzięki rzeptom etui nadaje się do montażu na ścianie, półce, wózku warsztatowym i jest kompatybilne z systemem Wera 2go.

Kraftform Kompakt VDE Stainless 8 extra slim 1



Code	EAN		
05059040001	220554		1
		● 3817 VDE Stainless 1x 9x98	
		✦ Kraftform Kompakt VDE 3067 i TORX® 1x TX 8x154; 1x TX 9x154; 1x TX 10x154; 1x TX 30x154	
		✦ Kraftform Kompakt VDE 3067 iS TORX® 1x TX 15x154; 1x TX 20x154; 1x TX 25x154	
		Zestaw rzepów 70 1x 50,0x70,0	

Rękojeść Kraftform Stainless VDE 3817

Wysokiej jakości rękojeść Kraftform VDE przeznaczona wyłącznie do izolowanych trzpieni wymiennych VDE ze stali nierdzewnej. Rękojeść i system trzpieni wymiennych pozwalają na szybką wymianę, a tym samym uniwersalne zastosowanie.

Rękojeść Kraftform Plus zapewnia przyjemną i ergonomiczną pracę chroniąc dłoń przed powstawaniem pęcherzy i odcisków. Twarde strefy chwytu umożliwiają szybką pracę, miękkie strefy zapewniają przenoszenie wysokich momentów obrotowych.

- Rękojeść Kraftform Kompakt Stainless VDE
- Strefy twarde zapewniające szybkie pokręcanie, strefy miękkie umożliwiające przenoszenie wysokiego momentu obrotowego



Rękojeść Kraftform Stainless VDE 3817



	EAN	●	✦					
Code	4013288	mm	mm					
05003991001	220189	9	98					1

Kraftform Kompakt VDE 3060 i SB, ze stali nierdzewnej
 Trzpień wymienny VDE do systemu trzpieni wymiennych i rękojeści Kraftform Kompakt - szybka wymiana trzpieni bez użycia narzędzi. Każde narzędzie testowane pojedynczo zgodnie z IEC 60900. Indywidualnie kontrolowana izolacja pod napięciem 10000 V gwarantuje bezpieczeństwo pracy pod napięciem 1000 V.

Narzędzia Wera ze stali nierdzewnej są poddawane procesowi hartowania w piecach próżniowych i odznaczają się twardością i wytrzymałością wymaganą przy pracach montażowych. Dzięki temu nie ma ograniczeń w ich zastosowaniach przemysłowych.

- Wymienny trzpień Kraftform Kompakt VDE do wkrętów z rowkiem prostym
- Izolowany, indywidualnie testowany wg IEC 60900
- Trzpień ze stali nierdzewnej zapobiegającej powstawaniu korozji nalotowej
- Twardość i wytrzymałość uzyskana w procesie hartowania w piecach próżniowych
- Chwył sześciokątny 9 mm ze skosami ułatwiającymi wprowadzanie

Kraftform Kompakt VDE 3060 i SB, ze stali nierdzewnej



Code	EAN		
	4013288		
05033600001	220356	● Kraftform Kompakt VDE 3060 i 1x 0.4x2.5x154	5
05033601001	220363	● Kraftform Kompakt VDE 3060 i 1x 1.2x6.5x154	5

Kraftform Kompakt VDE 3060 iS SB, ze stali nierdzewnej

- Zredukowana średnica trzpienia i zintegrowana izolacja
- Do montażu wkrętów i elementów sprężynowych w głębokich otworach

Kraftform Kompakt VDE 3060 iS SB, ze stali nierdzewnej



Code	EAN		
	4013288		
05033606001	220370	● Kraftform Kompakt VDE 3060 iS 1x 0.6x3.5x154	5
05033607001	220387	● Kraftform Kompakt VDE 3060 iS 1x 0.8x4.0x154	5
05033608001	220394	● Kraftform Kompakt VDE 3060 iS 1x 1.0x5.5x154	5

Kraftform Kompakt VDE 3062 iS SB, ze stali nierdzewnej

- Zredukowana średnica trzpienia i zintegrowana izolacja
- Do montażu wkrętów z gniazdem PH w głębokich otworach

Kraftform Kompakt VDE 3062 iS SB, ze stali nierdzewnej



Code	EAN		
	4013288		
05033613001	220400	⊕ Kraftform Kompakt VDE 3062 iS 1x PH 1x154	5
05033614001	220417	⊕ Kraftform Kompakt VDE 3062 iS 1x PH 2x154	5

Kraftform Kompakt VDE 3065 iS PZ SB, ze stali nierdzewnej

- Zredukowana średnica trzpienia i zintegrowana izolacja
- Do montażu wkrętów z gniazdem PZ w głębokich otworach

Kraftform Kompakt VDE 3065 iS PZ SB, ze stali nierdzewnej



Code	EAN			
	4013288			
05033655001	220424		Kraftform Kompakt VDE 3065 iS PZ 1x PZ 1x154	5
05033656001	220431		Kraftform Kompakt VDE 3065 iS PZ 1x PZ 2x154	5

Kraftform Kompakt VDE 3065 iS PZ/S, ze stali nierdzewnej

- Zredukowana średnica trzpienia i zintegrowana izolacja
- Do montażu wkrętów z gniazdem PlusMinus w głębokich otworach

Kraftform Kompakt VDE 3065 iS PZ/S SB, ze stali nierdzewnej



Code	EAN			
	4013288			
05033647001	220448		Kraftform Kompakt VDE 3065 iS PZ/S 1x # 1x154	5
05033648001	220455		Kraftform Kompakt VDE 3065 iS PZ/S 1x # 2x154	5

Kraftform Kompakt VDE 3067 i TORX®, ze stali nierdzewnej

- Trzpień wymienny Kraftform Kompakt VDE do wkrętów z gniazdem TORX®

Kraftform Kompakt VDE 3067 i TORX® SB, ze stali nierdzewnej



Code	EAN			
	4013288			
05033629001	220462		Kraftform Kompakt VDE 3067 i TORX® 1x TX 8x154	5
05033630001	220479		Kraftform Kompakt VDE 3067 i TORX® 1x TX 9x154	5
05033631001	220486		Kraftform Kompakt VDE 3067 i TORX® 1x TX 10x154	5
05033636001	220493		Kraftform Kompakt VDE 3067 i TORX® 1x TX 30x154	5

Kraftform Kompakt VDE 3067 iS TORX® SB, TORX®

- Zredukowana średnica trzpienia i zintegrowana izolacja
- Do montażu wkrętów z gniazdem TORX® w głębokich otworach

Kraftform Kompakt VDE 3067 iS TORX® SB, TORX®



Code	EAN			
	4013288			
05033637001	220509		Kraftform Kompakt VDE 3067 iS TORX® 1x TX 15x154	5
05033638001	220516		Kraftform Kompakt VDE 3067 iS TORX® 1x TX 20x154	5
05033639001	220523		Kraftform Kompakt VDE 3067 iS TORX® 1x TX 25x154	5



Kraftform Kompakt & VDE - wszystkie wymiary zawsze pod ręką.

Kraftform Kompakt VDE 16 Torque 1,2-3,0 Nm extra slim 1

16-częściowy zestaw wymiennych trzpieni VDE z rękojeścią dynamometryczną nastawną. 14 trzpieni wymiennych (z czego 11 ze zredukowaną średnicą) i zintegrowaną izolacją. Rękojeść dynamometryczna z regulacją momentu obrotowego w zakresie 1,2-3,0 Nm. Ergonomiczna rękojeść Kraftform złożona z twardych stref chwytu umożliwiających szybki montaż oraz stref miękkich zapewniających przenoszenia wysokich momentów obrotowych.

- Zestaw wkrętałów dynamometrycznych nastawnych Kraftform Kompakt VDE
- Rękojeść dynamometryczna nastawna Kraftform VDE wyłącznie do trzpieni wymiennych Wera VDE
- Trzpień wymienne VDE 154 mm
- W wytrzymałym etui
- 16-częściowy

Kraftform Kompakt VDE 16 Torque 1,2-3,0 Nm extra slim 1



Code	EAN		
	4013288		
05135906001	188335		1
		7400 VDE 1x 7441 VDE, 1,2-3,0 Nm	
		817 VDE 1x 9x102	
		KK 62 iS 1x PH 1x154; 1x PH 2x154	
		KK 65 iS PZ 1x PZ 1x154; 1x PZ 2x154	
		KK 65 iS PZ/S 1x # 1x154; 1x # 2x154	
		KK 67 i TORX® 1x TX 10x154	
		KK 67 iS TORX® 1x TX 15x154; 1x TX 20x154; 1x TX 25x154	
		KK 60 i 1x 0,4x2,5x154	
		KK 60 iS 1x 0,6x3,5x154; 1x 0,8x4,0x154; 1x 1,0x5,5x154	

Kraftform Kompakt VDE 15 Torque 1,2-3,0 Nm extra slim 1

15-częściowy zestaw wymiennych trzpieni VDE z rękojeścią dynamometryczną nastawną. 14 trzpieni wymiennych (z czego 12 ze zredukowaną średnicą) i zintegrowaną izolacją. Rękojeść dynamometryczna z regulacją momentu obrotowego w zakresie 1,2-3,0 Nm. Ergonomiczna rękojeść Kraftform złożona z twardych stref chwytu umożliwiających szybki montaż oraz stref miękkich zapewniających przenoszenia wysokich momentów obrotowych.

Kraftform Kompakt VDE 15 Torque 1,2-3,0 Nm extra slim 1



Code	EAN		
	4013288		
05059291001	168375		1
		7400 VDE 1x 7441 VDE, 1,2-3,0 Nm	
		KK 62 iS 1x PH 1x154; 1x PH 2x154	
		KK 65 iS PZ 1x PZ 1x154; 1x PZ 2x154	
		KK 65 iS PZ/S 1x # 1x154; 1x # 2x154	
		KK 67 i TORX® 1x TX 10x154	
		KK 67 iS TORX® 1x TX 15x154; 1x TX 20x154; 1x TX 25x154	
		KK 60 i 1x 0,4x2,5x154	
		KK 60 iS 1x 0,6x3,5x154; 1x 0,8x4,0x154; 1x 1,0x5,5x154	

Kraftform Kompakt VDE 18 Universal 1

16 wymiennych trzpieni izolowanych VDE z rękojeścią Kraftform 817 VDE i jednobiegowym testerem fazy w wytrzymałym etui do mocowania na pasku. Każde narzędzie testowane pojedynczo zgodnie z IEC 60900. Indywidualnie kontrolowana izolacja pod napięciem 10000 V gwarantuje bezpieczeństwo pracy pod napięciem 1000 V.

Kraftform Kompakt VDE 18 Universal 1



Code	EAN			
05003471001	106599			1
		●	817 VDE 1x 9x102	
		+	KK 62 i 1x PH 1x154; 1x PH 2x154	
		⊕	KK 62 i PH/S 1x # 1x154; 1x # 2x154	
		⊕	KK 65 i PZ 1x PZ 1x154; 1x PZ 2x154	
		⊕	KK 65 i PZ/S 1x # 1x154; 1x # 2x154	
		⊖	KK 60 i 1x 0,4x2,5x154; 1x 0,6x3,5x154; 1x 0,8x4,0x154; 1x 1,0x5,5x154	
		■	KK 96 VK 6,3 1x 6,3x89	
		■	KK 97 VK 8,1 1x 8,1x89	
		▲	KK 98 DK 1x 89	
		●	KK 99 FL 1x 89	
		●	247 1x 0,5x3,0x70	

^{*)}Produkt niedostępny w USA i Kanadzie.

Kraftform Kompakt VDE 18 Imperial 1



Code	EAN			
05347108001	182401			1
		●	817 VDE 2x 9x102	
		+	KK 62 i 1x PH 1x154; 1x PH 2x154	
		⊕	KK 62 i PH/S 1x # 1x154; 1x # 2x154	
		⊕	KK 65 i PZ/S 1x # 1x154; 1x # 2x154	
		⊖	KK 60 i 1x 0,4x2,5x154; 1x 0,6x3,5x154; 1x 0,8x4,0x154; 1x 1,0x5,5x154	
		□	KK 68 i 1x # 1x154; 1x # 2x154	
		■	KK 96 VK 6,3 1x 6,3x89	
		■	KK 97 VK 8,1 1x 8,1x89	
		▲	KK 98 DK 1x 89	
		●	KK 99 FL 1x 89	

Kraftform Kompakt VDE 18 Universal 2



Code	EAN		
05347107001	182395		1
		● 817 VDE 2x 9x102	
		⊕ KK 62 i 1x PH 1x154; 1x PH 2x154	
		⊕ KK 62 i PH/S 1x # 1x154; 1x # 2x154	
		● KK 60 i 1x 0,4x2,5x154; 1x 0,6x3,5x154; 1x 0,8x4,0x154; 1x 1,0x5,5x154	
		⊕ KK 65 i PZ 1x PZ 1x154; 1x PZ 2x154	
		⊕ KK 65 i PZ/S 1x # 1x154; 1x # 2x154	
		■ KK 96 VK 6,3 1x 6,3x89	
		■ KK 97 VK 8,1 1x 8,1x89	
		▲ KK 98 DK 1x 89	
		● KK 99 FL 1x 89	

Kraftform Kompakt VDE 17 extra slim 1

- Testowane pojedynczo narzędzie VDE ze zredukowaną średnicą trzpienia
- 2 wieloskładnikowe, ergonomiczne rękojeści Kraftform VDE z zabezpieczeniem przed stacaniem
- W wytrzymałym etui tekstylnym
- Szczypce wielofunkcyjne do prac przy instalacji elektrycznej: do cięcia kabli, ściągania izolacji, chwytania, gięcia, usuwanie zadziorów, zagniatania tulejek kablowych
- Szczypce wraz z ostrzami do kabli z precyzyjnymi krawędziami tnącymi (hartowanymi indukcyjnie) do kabli Cu i Al do 5 x 2,5 mm² / Ø 15 mm

Kraftform Kompakt VDE 17 extra slim 1



Code	EAN		
05136027001	208798		1
		● 817 VDE 2x 9x102	
		⊕ KK 62 iS 1x PH 1x154; 1x PH 2x154	
		⊕ KK 65 iS PZ 1x PZ 1x154; 1x PZ 2x154	
		⊕ KK 65 iS PZ/S 1x # 1x154; 1x # 2x154	
		⊕ KK 67 i TORX® 1x TX 10x154	
		⊕ KK 67 iS TORX® 1x TX 15x154; 1x TX 20x154; 1x TX 25x154	
		● KK 60 i 1x 0,4x2,5x154	
		● KK 60 iS 1x 0,6x3,5x154; 1x 0,8x4,0x154; 1x 1,0x5,5x154	
		KNIPEX® 13 96 200	
		K70 1x 50,0x70,0	

Kraftform Kompakt VDE 17 Universal 1

- 2 wielokładnikowe, ergonomiczne rękojeści Kraftform VDE z zabezpieczeniem przed staczeniem

Kraftform Kompakt VDE 17 Universal 1



Code	EAN		
05059030001	4013288 173508		1
		● 817 VDE 2x 9x102	
		⊕ KK 62 i 1x PH 1x154; 1x PH 2x154	
		⊕ KK 65 i PZ 1x PZ 1x154; 1x PZ 2x154	
		⊕ KK 65 i PZ/S 1x # 1x154; 1x # 2x154	
		⊗ KK 67 i TORX® 1x TX 10x154; 1x TX 15x154; 1x TX 20x154; 1x TX 25x154	
		⊖ KK 60 i 1x 0,4x2,5x154; 1x 0,8x4,0x154; 1x 1,0x5,5x154; 1x 1,2x6,5x154	
		⊖ KK 60 iS 1x 0,6x3,5x154	

Kraftform Kompakt VDE 16 extra slim 1

- Wymienne trzpienie Kraftform Kompakt VDE o zredukowanej średnicy
- Pozwala na sprawną pracę nawet w trudno dostępnych miejscach
- Do montażu wkrętów i elementów sprężynowych w głębokich otworach

Kraftform Kompakt VDE 16 extra slim 1



Code	EAN		
05003484001	4013288 164056		1
		● 817 VDE 1x 9x102	
		⊕ KK 62 iS 1x PH 1x154; 1x PH 2x154	
		⊕ KK 65 iS PZ 1x PZ 1x154; 1x PZ 2x154	
		⊕ KK 65 iS PZ/S 1x # 1x154; 1x # 2x154	
		⊗ KK 67 i TORX® 1x TX 10x154	
		⊗ KK 67 iS TORX® 1x TX 15x154; 1x TX 20x154; 1x TX 25x154	
		⊖ KK 60 i 1x 0,4x2,5x154	
		⊖ KK 60 iS 1x 0,6x3,5x154; 1x 0,8x4,0x154; 1x 1,0x5,5x154	
		⊖ 247 1x 0,5x3,0x70	

*Produkt niedostępny w USA i Kanadzie.



Kraftform Kompakt VDE 16 Universal 1



Code	EAN		
05003474001	4013288 144070		1
		● 817 VDE 1x 9x102	
		+ KK 62 i 1x PH 1x154; 1x PH 2x154	
		+ KK 65 i PZ 1x PZ 1x154; 1x PZ 2x154	
		+ KK 65 i PZ/S 1x # 1x154; 1x # 2x154	
		● KK 67 i TORX® 1x TX 10x154; 1x TX 15x154; 1x TX 20x154; 1x TX 25x154	
		● KK 60 i 1x 0,4x2,5x154; 1x 0,6x3,5x154; 1x 0,8x4,0x154; 1x 1,0x5,5x154	
		● 247 1x 0,5x3,0x70	

*Produkt niedostępny w USA i Kanadzie.

Kraftform Kompakt VDE 7 extra slim 1 Zestaw wymiennych trzpieni izolowanych

- Testowane pojedynczo narzędzie VDE ze zredukowaną średnicą trzpienia
- W wytrzymałym etui składanym kompatybilnym z systemem do transportu narzędzi Wera 2go

Kraftform Kompakt VDE 7 extra slim 1



Code	EAN		
05003475001	4013288 217691		1
		● 817 VDE 1x 9x102	
		+ KK 62 iS 1x PH 1x154; 1x PH 2x154	
		+ KK 65 iS PZ/S 1x # 2x154	
		● KK 67 iS TORX® 1x TX 15x154; 1x TX 20x154	
		● KK 60 iS 1x 0,6x3,5x154	
		K70 1x 50,0x70,0	

Kraftform Kompakt VDE 7 Universal 1

6 wymiennych trzpieni izolowanych VDE z rękojeścią Kraftform 817 VDE w wytrzymałym etui do mocowania na pasku. Każde narzędzie testowane pojedynczo zgodnie z IEC 60900.

Indywidualnie kontrolowana izolacja pod napięciem 10000 V gwarantuje bezpieczeństwo pracy pod napięciem 1000 V.

Kraftform Kompakt VDE 7 Universal 1



Code	EAN		
05003470001	4013288 106582		1
		● 817 VDE 1x 9x102	
		+ KK 62 i 1x PH 1x154; 1x PH 2x154	
		● KK 60 i 1x 0,4x2,5x154; 1x 0,6x3,5x154; 1x 0,8x4,0x154; 1x 1,0x5,5x154	

Kraftform Kompakt VDE 7 Imperial 1



Code	EAN		
05003473001	4013288 106612		1
		● 817 VDE 1x 9x102	
		+ KK 62 i 1x PH 1x154; 1x PH 2x154	
		● KK 60 i 1x 0,6x3,5x154; 1x 1,0x5,5x154	
		○ KK 68 i 1x # 1x154; 1x # 2x154	

Kraftform Kompakt VDE 7 Universal 2



Code		EAN							
		4013288							
05003472001	106605								1
			●	817 VDE 1x 9x102					
			⊕	KK 65 i PZ 1x PZ 1x154; 1x PZ 2x154					
			●	KK 60 i 1x 0,4x2,5x154; 1x 0,6x3,5x154; 1x 0,8x4,0x154; 1x 1,0x5,5x154					

Seria 7400 VDE Rękojeść dynamometryczny nastawny (0,3-3,5 Nm)

- Rękojeść dynamometryczna nastawna Kraftform VDE
- Z nastawianym momentem obrotowym 0,3-1,2 Nm
- Wyraźne słyszalne i wyczuwalne zwolnienie po osiągnięciu żądanego momentu obrotowego
- Do trzpieni Kompakt VDE
- Szybka wymiana trzpieni

Seria 7400 VDE Rękojeść dynamometryczny nastawny (0,3-3,5 Nm)



Code		EAN	Art.No.	mm	Nm	Nm	mm		
		4013288							
05074752001	179111	7440	VDE	9	0,3-1,2	0,05	192	7 9/16"	1
05074750001	168535	7441	VDE	9	1,2-3,0	0,10	192	7 9/16"	1
05074757001	184412	7444	VDE	9	1,7-3,5	0,10	192	7 9/16"	1

817 Rękojeść Kraftform VDE SB

- Rękojeść Kraftform Kompakt VDE
- Wyłącznie do trzpieni wymiennych Wera VDE
- Strefy twarde zapewniające szybkie pokręcanie, strefy miękkie umożliwiające przenoszenie wysokiego momentu obrotowego
- Sześciokątny kołnierz zabezpiecza przed uciążliwym staczaniem się narzędzia

817 Rękojeść Kraftform VDE SB

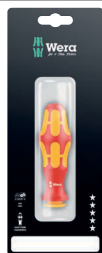

Code		EAN	mm	mm					
		4013288							
05003990001	104359		9	102					1

Kraftform Kompakt Turbo i 1

Wielu użytkownikom zależy na możliwości szybszego wkręcania bez kompromisów. Dzięki precyzyjnemu wkrętakowi, który gwarantuje również mocne dokręcanie i jest znacznie szybszy niż konwencjonalny wkrętak, jest to możliwe. Rozwiązaniem jest włączana przekładnia: zintegrowana z rękojeścią wkrętaka zwiększa czterokrotnie prędkość pracy w sposób całkowicie mechaniczny w przypadku połączeń śrubowych, które nie stawiają dużego oporu.

Jedną ręką mocuje przednią część rękojeści, drugą obraca tylną część rękojeści. Funkcja turbo może być włączona lub wyłączona po naciśnięciu przycisku. Zalecane jest wyłączenie w przypadku dokręcania i odkręcania z wysokim momentem obrotowym, jak również do precyzyjnej regulacji. Wytrzymała, bezobsługowa stalowa przekładnia o maksymalnym momencie obrotowym 14 Nm z funkcją turbo z możliwością wyłączenia.

W wersji VDE Kraftform Turbo 827 T i z wymiennymi trzpieniami Wera VDE, które zostały przetestowane zgodnie z normą IEC 60900, gwarantuje szybką i bezpieczną pracę nawet pod napięciem (do 1000 V).

- Cztery razy większa prędkość pracy dzięki funkcji turbo (uzyskiwana w sposób całkowicie mechaniczny bez akumulatora)
- Włączanie i wyłączanie funkcji turbo po naciśnięciu jednego przycisku
- Funkcja turbo przeznaczona do połączeń śrubowych, które nie stawiają dużego oporu
- Możliwość stosowania jak zwykły wkrętak do wkręcania ze stałym rosnącym momentem obrotowym bez funkcji turbo
- Wytrzymała, bezobsługowa stalowa przekładnia

Kraftform Kompakt Turbo i 1



Code		EAN							
		4013288							
05057484001	214638								1
			●	827 T i Kraftform Turbo 1x 9x125					
			●	817 VDE 1x 9x102					
			⊕	KK 62 iS 1x PH 1x154; 1x PH 2x154					
			⊕	KK 65 iS PZ 1x PZ 1x154; 1x PZ 2x154					
			⊕	KK 65 iS PZ/S 1x # 1x154; 1x # 2x154					
			⊕	KK 67 i TORX® 1x TX 10x154					
			⊕	KK 67 iS TORX® 1x TX 15x154; 1x TX 20x154; 1x TX 25x154					
			●	KK 60 i 1x 0,4x2,5x154					
			●	KK 60 iS 1x 0,6x3,5x154; 1x 0,8x4,0x154; 1x 1,0x5,5x154					

Kraftform Kompakt Turbo i Imperial 1



Code	EAN					
05057485001	214669					1
		●	827 T i Kraftform Turbo 1x 9x125			
		●	817 VDE 1x 9x102			
		+	KK 62 iS 1x PH 1x154; 1x PH 2x154			
		+	KK 62 i PH/S 1x # 1x154; 1x # 2x154			
		⊕	KK 67 i TORX® 1x TX 10x154			
		⊕	KK 67 iS TORX® 1x TX 15x154; 1x TX 20x154; 1x TX 25x154			
		□	KK 68 iS 1x # 1x154; 1x # 2x154			
		⊖	KK 60 i 1x 0,4x2,5x154			
		⊖	KK 60 iS 1x 0,6x3,5x154; 1x 0,8x4,0x154; 1x 1,0x5,5x154			

Rękojeść Kraftform Turbo 827 T i



Code	EAN	mm	mm				
05057481001 ¹⁾	214607	9	125				1

Trzpień wymienny Kraftform Kompakt VDE 60 i

Trzpień wymienny izolowany VDE systemu Wera Kraftform Kompakt - szybka wymiana trzpień bez użycia narzędzi. Każde narzędzie testowane pojedynczo zgodnie z IEC 60900.

Indywidualnie kontrolowana izolacja poprzez zanurzenie pod napięciem 10000 V gwarantuje bezpieczeństwo pracy pod napięciem 1000 V.

Trzpień wymienny Kraftform Kompakt VDE 60 i



Code	EAN	mm	mm	mm	mm	mm	
05003400001	104052	0,4	2,5	154	3/32"	6 1/16"	5
05003401001	104069	0,5	3,0	154	1/8"	6 1/16"	5
05003402001	104076	0,6	3,5	154	9/64"	6 1/16"	5
05003403001	104083	0,8	4,0	154	5/32"	6 1/16"	5
05003404001	104090	1,0	5,5	154	7/32"	6 1/16"	5
05003405001	104106	1,2	6,5	154	1/4"	6 1/16"	5

Kraftform Kompakt VDE 60 i SB



Code	EAN					
05004400001	220790	⊖	KK 60 i 1x 0.4x2.5x154			5
05004401001	220806	⊖	KK 60 i 1x 0.5x3.0x154			5
05004402001	220813	⊖	KK 60 i 1x 0.6x3.5x154			5
05004403001	220820	⊖	KK 60 i 1x 0.8x4.0x154			5
05004404001	220837	⊖	KK 60 i 1x 1.0x5.5x154			5
05004405001	220844	⊖	KK 60 i 1x 1.2x6.5x154			5

Trzpień wymienny Kraftform Kompakt VDE 60 iS

- Zredukowana średnica trzpienia i zintegrowana izolacja
- Pozwala na sprawną pracę nawet w trudno dostępnych miejscach
- Do montażu wkrętów i elementów sprężynowych w głębokich otworach

Trzpień wymienny Kraftform Kompakt VDE 60 iS



	EAN	mm	mm	mm	mm	mm	
Code	4013288						
05003406001	163882	0,6	3,5	154	9/64"	6 1/16"	5
05003407001	163899	0,8	4,0	154	5/32"	6 1/16"	5
05003408001	163905	1,0	5,5	154	7/32"	6 1/16"	5

Kraftform Kompakt VDE 60 iS SB



Code	EAN		
	4013288		
05004406001	220851	●	KK 60 iS 1x 0.6x3.5x154
05004407001	220868	●	KK 60 iS 1x 0.8x4.0x154
05004408001	220875	●	KK 60 iS 1x 1.0x5.5x154

Trzpień wymienny Kraftform Kompakt VDE 62 i



Code	EAN	+	mm	mm		
	4013288					
05003410001	104113	PH 0	154	6 1/16"		5
05003411001	104120	PH 1	154	6 1/16"		5
05003412001	104137	PH 2	154	6 1/16"		5

Trzpień wymienny Kraftform Kompakt VDE 62 iS

- Zredukowana średnica trzpienia i zintegrowana izolacja
- Pozwala na sprawną pracę nawet w trudno dostępnych miejscach
- Do montażu wkrętów i elementów sprężynowych w głębokich otworach

Trzpień wymienny Kraftform Kompakt VDE 62 iS



	EAN	+	mm	mm		
Code	4013288					
05003413001	163912	PH 1	154	6 1/16"		5
05003414001	163929	PH 2	154	6 1/16"		5

Kraftform Kompakt VDE 62 iS SB



Code	EAN		
	4013288		
05004413001	220882	+	KK 62 iS 1x PH 1x154
05004414001	220899	+	KK 62 iS 1x PH 2x154

Trzpień wymienny Kraftform Kompakt VDE 65 i



Code	EAN	+	mm	mm		
	4013288					
05003450001	104144	PZ 0	154	6 1/16"		5
05003451001	104151	PZ 1	154	6 1/16"		5
05003452001	104168	PZ 2	154	6 1/16"		5

Trzpień wymienny Kraftform Kompakt VDE 65 iS

- Zredukowana średnica trzpienia i zintegrowana izolacja
- Pozwala na sprawną pracę nawet w trudno dostępnych miejscach
- Do montażu wkrętów i elementów sprężynowych w głębokich otworach

Trzpień wymienny Kraftform Kompakt VDE 65 iS



Code	EAN					
05003455001	163950	PZ 1	154	6 1/16"		5
05003456001	164032	PZ 2	154	6 1/16"		5

Kraftform Kompakt VDE 65 iS PZ SB



Code	EAN			
05004455001	220905		KK 65 iS PZ 1x PZ 1x154	5
05004456001	220912		KK 65 iS PZ 1x PZ 2x154	5

Trzpień wymienny Kraftform Kompakt VDE 62 i PH/S

- Wymienny trzpień Kraftform Kompakt VDE do wkrętów z gniazdem płasko-krzyżowym PlusMinus
- Przeznaczony przede wszystkim do osprzętu elektrycznego, bezpieczników, styczników, przekaźników

Trzpień wymienny Kraftform Kompakt VDE 62 i PH/S



Code	EAN					
05003440001	104311	# 1	154	6 1/16"		5
05003441001	104328	# 2	154	6 1/16"		5

Trzpień wymienny Kraftform Kompakt VDE 62 iS PH/S

- Wymienny trzpień Kraftform Kompakt VDE do wkrętów z gniazdem płasko-krzyżowym PlusMinus
- Zredukowana średnica trzpienia i zintegrowana izolacja
- Pozwala na sprawną pracę nawet w trudno dostępnych miejscach
- Do montażu wkrętów i elementów sprężynowych w głębokich otworach

Trzpień wymienny Kraftform Kompakt VDE 62 iS PH/S



Code	EAN					
05003442001	163936	# 1	154	6 1/16"		5
05003443001	163943	# 2	154	6 1/16"		5

Trzpień wymienny Kraftform Kompakt VDE 65 i PZ/S

- Profil Pozidriv / płaski
- Przeznaczony przede wszystkim do osprzętu elektrycznego, bezpieczników, styczników, przekaźników

Trzpień wymienny Kraftform Kompakt VDE 65 i PZ/S



Code	EAN					
05003445001	104335	# 1	154	6 1/16"		5
05003446001	104342	# 2	154	6 1/16"		5

Trzpień wymienny Kraftform Kompakt VDE 65 iS PZ/S

- Profil Pozidriv/płaski
- Zredukowana średnica trzpienia i zintegrowana izolacja
- Pozwala na sprawną pracę nawet w trudno dostępnych miejscach
- Do montażu wkrętów i elementów sprężynowych w głębokich otworach

Trzpień wymienny Kraftform Kompakt VDE 65 iS PZ/S



Code	EAN					
05003447001	164018	# 1	154	6 1/16"		5
05003448001	164025	# 2	154	6 1/16"		5

Kraftform Kompakt VDE 65 iS PZ/S SB



Code	EAN			
	4013288			
05004447001	220936		KK 65 iS PZ/S 1x # 1x154	5
05004448001	220943		KK 65 iS PZ/S 1x # 2x154	5

Trzpień wymienny Kraftform Kompakt VDE 67 i TORX®



Code	EAN								
	4013288		mm						
05003429001	196491	TX 8	154	6 1/16"					5
05003430001	104243	TX 9	154	6 1/16"					5
05003431001	104250	TX 10	154	6 1/16"					5
05003432001	104267	TX 15	154	6 1/16"					5
05003433001	104274	TX 20	154	6 1/16"					5
05003434001	104281	TX 25	154	6 1/16"					5
05003435001	104298	TX 27	154	6 1/16"					5
05003436001	104304	TX 30	154	6 1/16"					5

Kraftform Kompakt VDE 67 i TORX® SB



Code	EAN			
	4013288			
05004431001	220950		KK 67 i TORX® 1x TX 10x154	5
05004432001	220967		KK 67 i TORX® 1x TX 15x154	5
05004433001	220974		KK 67 i TORX® 1x TX 20x154	5
05004434001	220981		KK 67 i TORX® 1x TX 25x154	5
05004436001	220998		KK 67 i TORX® 1x TX 30x154	5

Trzpień wymienny Kraftform Kompakt VDE 67 iS TORX®

- Zredukowana średnica trzpienia i zintegrowana izolacja
- Pozwala na sprawną pracę nawet w trudno dostępnych miejscach
- Do montażu wkrętów i elementów sprężynowych w głębokich otworach



Trzpień wymienny Kraftform Kompakt VDE 67 iS TORX®



Code	EAN								
	4013288		mm						
05003437001	163981	TX 15	154	6 1/16"					5
05003438001	163998	TX 20	154	6 1/16"					5
05003439001	164001	TX 25	154	6 1/16"					5

Trzpień wymienny Kraftform Kompakt VDE 68 i



Code	EAN								
	4013288		mm						
05003415001	104175	# 1	154	6 1/16"					5
05003416001	104182	# 2	154	6 1/16"					5

Trzpień wymienny Kraftform Kompakt VDE 68 iS

- Zredukowana średnica trzpienia i zintegrowana izolacja
- Pozwala na sprawną pracę nawet w trudno dostępnych miejscach
- Do montażu wkrętów i elementów sprężynowych w głębokich otworach

Trzpień wymienny Kraftform Kompakt VDE 68 iS



Code	EAN								
	4013288		mm						
05003417001	163967	# 1	154	6 1/16"					5
05003418001	163974	# 2	154	6 1/16"					5

Trzpień wymienny Kraftform Kompakt VDE 64 i



	EAN							
Code	4013288	mm	mm					
05003420001	104199	2,5	154	6 1/16"				5
05003421001	104205	3,0	154	6 1/16"				5
05003422001	104212	4,0	154	6 1/16"				5
05003423001	104229	5,0	154	6 1/16"				5
05003424001	104236	6,0	154	6 1/16"				5

Kraftform Kompakt VDE 64 i SB



	EAN							
Code	4013288							
05004420001	221001		KK 64 i 1x 2.5x154					5
05004421001	221018		KK 64 i 1x 3.0x154					5
05004422001	221025		KK 64 i 1x 4.0x154					5
05004423001	221032		KK 64 i 1x 5.0x154					5
05004424001	221049		KK 64 i 1x 6.0x154					5

Trzpień wymienny Kraftform Kompakt 96 VK 6,3

Wzmocniony włóknem szklanym trzpień wymienny do szaf sterowniczych. Trzpień wymienny systemu Wera Kraftform Kompakt - szybka wymiana bez użycia narzędzi. Gniazdo czworokątne.

Trzpień wymienny Kraftform Kompakt 96 VK 6,3



	EAN							
Code	4013288	mm	mm					
05003460001	105349	6,3	89	3 9/16"				5

Trzpień wymienny Kraftform Kompakt 97 VK 8,1

- Klucz do zamków szaf sterowniczych Kraftform Kompakt 8,1 mm

Trzpień wymienny Kraftform Kompakt 97 VK 8,1



	EAN							
Code	4013288	mm	mm					
05003461001	105370	8,1	89	3 9/16"				5

Trzpień wymienny Kraftform Kompakt 98 DK



	EAN							
Code	4013288		mm					
05003462001	105356		89	3 9/16"				5

Trzpień wymienny Kraftform Kompakt 99 FL



	EAN							
Code	4013288		mm					
05003463001	105363		89	3 9/16"				5

Kraftform – seria 1000 VDE

Wysokiej jakości izolowany wkrętak Kraftform VDE. Wielokomponentowa rękojeść Kraftform do szybkiej i bezpiecznej pracy. Końcówka Black Point oraz specjalny proces hartowania zapewniają długi okres użytkowania, zwiększają odporność na korozję i gwarantują precyzyjne dopasowanie narzędzia do gniazda śruby.

Indywidualnie kontrolowana izolacja pod napięciem 10000 V gwarantuje bezpieczeństwo pracy pod napięciem 1000 V.

6-kątny kołnierz zapobiegający staczaniu się narzędzia z miejsca pracy. Oznaczenie ułatwiające odnajdywanie i sortowanie narzędzi.

- Izolowany wkrętak do bezpiecznej pracy pod napięciem 1000 V
- Indywidualnie testowany poprzez zanurzenie w kąpeli wodnej
- Wielokomponentowa rękojeść Kraftform zapewnia szybkie pokręcanie i ergonomiczną pracę
- Oznaczenie rękojeści ułatwia odnajdywanie i sortowanie narzędzi
- Końcówka Black Point Wera zwiększa odporność na korozję i gwarantuje precyzyjne dopasowanie do gniazda śruby

Wkrętak do śrub z rowkiem Kraftform, izolowany 1060 i VDE



	EAN							
Code	4013288	mm	mm	mm	mm			
05051580001	222268	0,4	2,5	80	81	3/32"	3 1/8"	10
05051582001	222275	0,6	3,5	100	81	9/64"	4"	10
05051583001	222282	0,8	4,0	100	98	5/32"	4"	10
05051587001	222299	1,0	5,5	125	98	7/32"	5"	10

Wkrętak do śrub z gniazdem krzyżowym Kraftform, izolowany 1062 i PH VDE



	EAN						
Code	4013288		mm	mm			
05051601001	222220	PH 1	80	98	3 1/8"		5
05051603001	222237	PH 2	100	105	4"		5

Wkrętak do śrub z gniazdem krzyżowym Kraftform, izolowany 1065 i PZ VDE



	EAN					
Code	4013288		mm	mm		
05051611001	222244	PZ 1	80	98	3 1/8"	5
05051613001	222251	PZ 2	100	105	4"	5

Zestaw wkrętek Kraftform VDE 1060 i/1062 i/6

Zestaw wysokiej jakości izolowanych wkrętek Kraftform VDE. Wielokomponentowa rękojeść Kraftform do szybkiej i bezpiecznej pracy. Końcówka Black Point oraz specjalny proces hartowania zapewniają długi okres użytkowania, zwiększają odporność na korozję i gwarantują precyzyjne dopasowanie narzędzia do gniazda śruby.

Indywidualnie kontrolowana izolacja pod napięciem 10000 V gwarantuje bezpieczeństwo pracy pod napięciem 1000 V. 6-kątny kołnierz zapobiegający staczaniu się narzędzia z miejsca pracy. Oznaczenie ułatwiające odnajdywanie i sortowanie narzędzi.

Zestaw wkrętek Kraftform VDE 1060 i/1062 i/6



Code	EAN					
05051575001	222381					1
			1062 i PH VDE			
			1x PH 1x80; 1x PH 2x100			
			1060 i VDE			
			1x 0,4x2,5x80; 1x 0,6x3,5x100; 1x 0,8x4,0x100; 1x 1,0x5,5x125			

Zestaw wkrętek Kraftform VDE 1060 i/1065 i/6



Code		EAN		
05051576001		4013288		
		222374		1
		+	1065 i PZ VDE 1x PZ 1x80; 1x PZ 2x100	
		-	1060 i VDE 1x 0,4x2,5x80; 1x 0,6x3,5x100; 1x 0,8x4,0x100; 1x 1,0x5,5x125	

Wkrętak z adapterem do kluczy nasadowych 3/8", z rękojeścią poprzeczną, izolowany 410 i VDE B

Rękojeść poprzeczna umożliwia przenoszenie wyjątkowo wysokich momentów dokręcania i luzowania. Dobrze wypełnia całą dłoń, a palce pewnie opierają się na miękkich, zaokrąglonych wgłębieniach.

Zapewnia to optymalne, ergonomiczne przenoszenie siły. Narzędzia przetestowane indywidualnie zgodnie z IEC 60900 przy napięciu 10 000 V zapewniają bezpieczną pracę pod napięciem 1 000 V.

Tylko do kluczy nasadowych trzpieniowych 3/8" VDE i kluczy nasadowych Wera Zyklop VDE serii 8740, 8760, 8767, 8790. Osłona rękojeści chroni również delikatne powierzchnie przed uszkodzeniem.

- Wkrętak z rękojeścią poprzeczną VDE 3/8" do przenoszenia wyjątkowo wysokich momentów dokręcania i luzowania
- Ergonomicznie ukształtowana 2-komponentowa rękojeść z wgłębieniami na palce i przyjemną w dotyku powierzchnią zapewnia bardzo dobre przenoszenie siły i pracę bez uczucia zmęczenia
- Narzędzia przetestowane indywidualnie zgodnie z IEC 60900 zapewniają bezpieczną pracę pod napięciem 1 000 V
- Tylko do kluczy nasadowych i kluczy nasadowych trzpieniowych 3/8" VDE serii Wera Zyklop VDE 8740, 8760, 8767, 8790

Wkrętak z adapterem do kluczy nasadowych 3/8", z rękojeścią poprzeczną, izolowany 410 i VDE B

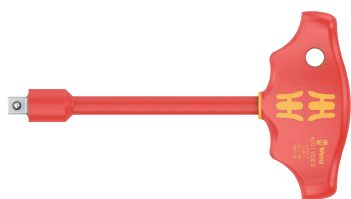

Code		EAN					
05005120001		4013288					
		222664	3/8"	130	49	99	5 1/8"

8100 SB VDE 1 Zestaw z grzechotką Zyklop 3/8" z przełącznikiem zmiany kierunku pracy w zestawie metrycznym

Niezwykle kompaktowe rozmieszczenie narzędzi na niewielkiej powierzchni. Indywidualna kontrola izolacji grzechotki, końcówek wymiennych klucza nasadowego i przedłużek zgodnie z wymaganiami normy IEC 60900 przy napięciu 10.000 V dla bezpiecznej pracy przy dopuszczonym napięciu 1000 V. Etui tekstylne o bardzo wysokiej wytrzymałości i trwałości może być ustawione pionowo, co ułatwia przechowywanie na półce warsztatowej. Tkanina tekstylna na stronie zewnętrznej chroni powierzchnie narażone na zarysowania. Małe rozmiary i niewielka waga zapewniają dużą mobilność.

Płynnie działający mechanizm obrotowy dla bezpiecznego przechowywania i łatwego wyjmowania końcówek wymiennych klucza nasadowego Zyklop VDE.

- Grzechotka Zyklop z izolacją, która jest w 100 % indywidualnie kontrolowana, zapewnia bezpieczeństwo pracy przy napięciu do 1000 V.
- Drobnozębna grzechotka z 80 zębami i niewielkim kątem cofania wynoszącym zaledwie 4,5°
- Wyjątkowo smukła konstrukcja z miękką, ergonomiczną strefą chwytu zapewnia łatwą obsługę nawet w bardzo ciasnych przestrzeniach.
- Stabilne i wyjątkowo kompaktowe etui tekstylne z uchwytami na końcówki wymienne klucza nasadowego gwarantuje pewne przechowywanie i łatwe wyjmowanie końcówek dzięki mechanizmowi obrotowemu
- Narzędzia i tekstylne etui chronią delikatne powierzchnie, etui kompatybilne z systemem do transportu narzędzi Wera 2go

8100 SB VDE 1 Zestaw z grzechotką Zyklop 3/8" z przełącznikiem zmiany kierunku pracy w zestawie metrycznym



Code		EAN		
05004970001		4013288		
		190970		1
		□	8007 B VDE 1x 3/8"x222,0	
		●	8790 B VDE 1x 6,0x46,0; 1x 7,0x46,0; 1x 8,0x46,0; 1x 9,0x46,0; 1x 10,0x46,0; 1x 11,0x46,0; 1x 12,0x46,0; 1x 13,0x46,0; 1x 14,0x46,0; 1x 15,0x46,0; 1x 16,0x46,0; 1x 17,0x46,0; 1x 18,0x46,0; 1x 19,0x46,0	
		□	8794 SB VDE 1x 3/8"x91,0	
		□	8794 LB VDE 1x 3/8"x166,0	

Belt B VDE 1 Zestaw bitów nasadowych Zyklop $\frac{3}{8}$ " , do śrub TORX® do śrub z gniazdem sześciokątnym, izolowane, z funkcją przytrzymywania

10 końcówek wymiennych klucza nasadowego Zyklop typu bit, $\frac{3}{8}$ " , izolowanych, przetestowanych zgodnie z IEC 60900. Większe bezpieczeństwo dzięki 2-komponentowej izolacji złożonej z warstwy wewnętrznej w kolorze żółtym i czerwonej warstwy zewnętrznej VDE, która staje się widoczna w przypadku ewentualnego uszkodzenia. Z funkcją przytrzymywania do śrub TORX® zgodnie ze specyfikacją Acument Intellectual Properties lub do śrub z gniazdem sześciokątnym. Wytrzymała zawieszka tekstylna wykonana w stylu charakterystycznym dla firmy Wera z 10 końcówkami wymiennymi klucza nasadowego typu bit do pracy w ograniczonych przestrzeniach. Płynnie działający mechanizm obrotowy dla pewnego mocowania i łatwego wyjmowania narzędzi. Wraz z metalowym karabińczykiem umożliwiającym mocowanie do szlufki lub torby. Wykonany z włókna spód zawieszki oraz rzepy ułatwiają mocowanie np. do ściany, półki, wózka warsztatowego i elementów systemu do transportu narzędzi Wera 2go. Końcówka wymienna klucza nasadowego typu bit VDE $\frac{3}{8}$ " z funkcją przytrzymywania zapewniająca wyjątkowo komfortową pracę bez ryzyka zgubienia śrub. Podwyższony poziom bezpieczeństwa dzięki wewnętrznej żółtej warstwie izolacji, która staje się widoczna w przypadku ewentualnego uszkodzenia zewnętrznej czerwonej warstwy VDE. Indywidualnie kontrolowana izolacja zgodnie z IEC 60900 pod napięciem 10000 V gwarantuje bezpieczeństwo pracy pod napięciem 1000 V.

- 10-częściowy zestaw końcówek wymiennych klucza nasadowego $\frac{3}{8}$ " na wytrzymałej zawieszce tekstylnej
- Płynnie działający mechanizm obrotowy dla pewnego mocowania i łatwego wyjmowania narzędzi
- Bardzo krótkie i kompaktowe końcówki wymienne klucza nasadowego typu bit $\frac{3}{8}$ " do łatwej pracy nawet w bardzo wąskich przestrzeniach
- Funkcja przytrzymywania gwarantuje pewne przytrzymanie wkrętów na narzędziu
- Indywidualnie kontrolowana izolacja zgodnie z IEC 60900 pod napięciem 10000 V gwarantuje bezpieczeństwo pracy pod napięciem 1000 V.
- Nadaje się do mocowania np. do ściany, półki, wózka warsztatowego i elementów systemu do transportu narzędzi Wera 2go

Belt B VDE 1 Zestaw bitów nasadowych Zyklop $\frac{3}{8}$ " , do śrub TORX® do śrub z gniazdem sześciokątnym, izolowane, z funkcją przytrzymywania



Code	EAN			
05004930001	4013288 210234			1
			8767 B VDE HF 1x TX 20x55,0; 1x TX 25x55,0; 1x TX 27x55,0; 1x TX 30x55,0; 1x TX 40x55,0; 1x TX 45x59,0	
			8740 B VDE HF 1x 4,0x55,0; 1x 5,0x55,0; 1x 6,0x55,0; 1x 8,0x59,0	
			Belt B VDE 0/10 1x 71,0x209,0	
			K30 1x 30,0x200,0	

8007 B Grzechotka VDE, izolowana, z przełącznikiem zmiany kierunku pracy, z czopem lub gniazdem wejściowym $\frac{3}{8}$ "

- Grzechotka Zyklop z izolacją, która jest w 100 % indywidualnie kontrolowana, zapewnia bezpieczeństwo pracy przy napięciu do 1000 V.
- Drobnozębna z 80 zębami i niewielkim kątem cofania wynoszącym zaledwie 4,5°
- Wyjątkowo smukła konstrukcja z miękką, ergonomiczną strefą chwytu zapewnia łatwą obsługę nawet w bardzo ciasnych przestrzeniach
- Z niezawodną funkcją blokowania nasadek za pomocą przycisku, przełącznik umożliwiający wygodną zmianę kierunku pracy
- Izolacja z tworzywa sztucznego chroni powierzchnię przed uszkodzeniem

8007 B Grzechotka VDE, izolowana, z przełącznikiem zmiany kierunku pracy, z czopem lub gniazdem wejściowym $\frac{3}{8}$ "

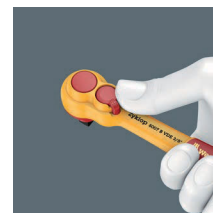

Code	EAN							
05004966001	4013288 190963			mm				3
		$\frac{3}{8}$ "	222,0					

8790 B VDE Końcówka wymienna klucza nasadowego Zyklop, izolowana, 3/8"

- Indywidualna kontrola izolacji zgodnie z normą IEC 60900 przy napięciu 10 000 V
- Większe bezpieczeństwo dzięki 2-komponentowej izolacji złożonej z żółtej wewnętrznej i czerwonej zewnętrznej warstwy izolacyjnej
- Izolacja z tworzywa sztucznego chroni powierzchnie przed uszkodzeniem

8790 B VDE Końcówka wymienna klucza nasadowego Zyklop, izolowana, 3/8"



Code	EAN	Hex Plus	Length	Width	Width	Width	Box
05004950001	192936	6,0	46,0	14,8	23,0		1
05004951001	192943	7,0	46,0	15,7	23,0		1
05004952001	192950	8,0	46,0	17,0	23,0		1
05004953001	192967	9,0	46,0	18,2	23,0		1
05004954001	192974	10,0	46,0	19,4	23,0		1
05004955001	192981	11,0	46,0	20,7	23,0		1
05004956001	192998	12,0	46,0	23,0	23,0		1
05004957001	193001	13,0	46,0	23,0	23,0		1
05004958001	193018	14,0	46,0	24,7	23,0		1
05004959001	193025	15,0	46,0	26,0	23,0		1
05004960001	193032	16,0	46,0	26,8	23,0		1
05004961001	193049	17,0	46,0	29,0	23,0		1
05004962001	193056	18,0	46,0	29,6	23,0		1
05004963001	193063	19,0	46,0	30,7	23,0		1

8767 B VDE HF TORX® Klucz nasadowy wymienna Zyklop 3/8" TORX®, izolowana, z funkcją przytrzymywania

- Funkcja przytrzymywania gwarantuje pewne przytrzymanie wkrętów na narzędziu
- Bardzo krótkie i kompaktowe końcówki wymienne klucza nasadowego typu bit 3/8" do łatwej pracy nawet w bardzo wąskich przestrzeniach

8767 B VDE HF TORX® Klucz nasadowy wymienna Zyklop 3/8" TORX®, izolowana, z funkcją przytrzymywania



Code	EAN	Torx	Length	Width	Width	Width	Box
05004920001	210173	TX 20	55,0	23,0	9,0		1
05004921001	210180	TX 25	55,0	23,0	9,0		1
05004922001	210197	TX 27	55,0	23,0	9,0		1
05004923001	210203	TX 30	55,0	23,0	9,0		1
05004924001	210210	TX 40	55,0	23,0	9,0		1
05004925001	210227	TX 45	59,0	23,0	13,0		1

8740 B VDE HF Klucz nasadowy wymienna Zyklop, izolowana, 3/8", do śrub z gniazdem sześciokątnym, z funkcją przytrzymywania

- Funkcja przytrzymywania gwarantuje pewne przytrzymanie wkrętów na narzędziu
- Bardzo krótkie i kompaktowe końcówki wymienne klucza nasadowego typu bit 3/8" do łatwej pracy nawet w bardzo wąskich przestrzeniach

8740 B VDE HF Klucz nasadowy wymienna Zyklop, izolowana, 3/8", do śrub z gniazdem sześciokątnym, z funkcją przytrzymywania



Code	EAN	Hex Plus	Length	Width	Width	Width	Box
05004900001	210135	4,0	55,0	23,0	9,0		1
05004901001	210142	5,0	55,0	23,0	9,0		1
05004902001	210159	6,0	55,0	23,0	9,0		1
05004903001	210166	8,0	59,0	23,0	13,0		1

8760 B VDE XZN Klucz nasadowy wymienna Zyklop 3/8" do wkrętów z gniazdem dwunastokątnym XZN

- Bardzo krótkie i kompaktowe końcówki wymienne klucza nasadowego typu bit 3/8" do łatwej pracy nawet w bardzo wąskich przestrzeniach

8760 B VDE XZN Klucz nasadowy wymienna Zyklop 3/8" do wkrętów z gniazdem dwunastokątnym XZN



Code	EAN	XZN	Length	Width	Width	Width	Box
05004940001	211453	M 8	59,0	23,0	13,0		1
05004941001	211460	M 10	59,0	23,0	13,0		1
05004942001	211477	M 12	59,0	23,0	13,0		1

8794 LB VDE Przedłużka Zyklop, izolowana, długa, 3/8"

- Przedłużka 3/8" VDE Zyklop
- Indywidualna kontrola izolacji zgodnie z normą IEC 60900 przy napięciu 10 000 V
- Większe bezpieczeństwo dzięki 2-komponentowej izolacji złożonej z żółtej wewnętrznej i czerwonej zewnętrznej warstwy izolacyjnej
- Izolacja z tworzywa sztucznego chroni powierzchnie przed uszkodzeniem
- Wykonanie długie

8794 LB VDE Przedłużka Zyklop, izolowana, długa, 3/8"



	EAN	□	⏏							
Code	4013288	□	mm							
05004965001	190956	3/8"	166,0							1

8794 SB VDE Przedłużka Zyklop, izolowana, krótka, 3/8"

- Wykonanie krótkie

8794 SB VDE Przedłużka Zyklop, izolowana, krótka, 3/8"



	EAN	□	⏏							
Code	4013288	□	mm							
05004964001	190949	3/8"	91,0							1

Belt B VDE (zawieszka tekstylna), 10-częściowa, bez wyposażenia

- Zawieszka z włókniny na 10 końcówek wymiennych klucza nasadowego/ końcówek wymiennych klucza nasadowego typu bit VDE 3/8"
- Z karabińczykiem
- Płynnie działający mechanizm obrotowy dla pewnego mocowania i łatwego wyjmowania narzędzi
- Nadaje się do mocowania np. do ściany, półki, wózka warsztatowego i elementów systemu do transportu narzędzi Wera 2go



Belt B VDE (zawieszka tekstylna), 10-częściowa, bez wyposażenia



Code	EAN		
05003982001	210913		1
		Belt B VDE 0/10 1x 71,0x209,0	
		K30 1x 30,0x200,0	

Zestaw samonastawnych kluczy płaskich izolowanych 6004 Joker VDE 4 Set 1

Narzędzia przetestowane indywidualnie zgodnie z IEC 60900 przy napięciu 10 000 V zapewniają bezpieczną pracę pod napięciem 1 000 V. Samonastawny klucz płaski VDE automatycznie i bezstopniowo chwyta wszystkie rozmiary sześciokątne w określonym zakresie wymiarów metrycznych i calowych. Zintegrowany mechanizm dźwigni bezpiecznie zaciska śrubę sześciokątną lub nakrętkę pomiędzy szczękami, co znacznie zmniejsza ryzyko ześlizgnięcia i uszkodzenia. Mechanizm zapadkowy zapewnia szybkie i płynne dokręcanie bez zdejmowania narzędzia.

Zastosowanie pryzm w szczękach pozwala na przesuwanie klucza co 30°. Konstrukcja jednoramienna w połączeniu z mechanizmem zapadkowym i pryzmami umożliwia pracę nawet w wąskich przestrzeniach. Samonastawny klucz płaski Joker 6004 VDE ma przyjemną w dotyku rękojeść dzięki dwukomponentowej izolacji z tworzywa sztucznego.

Bezpieczeństwo pracy zwiększa zabezpieczenie przed ześlizgnięciem z przodu rękojeści. Dodatkową ochronę zapewnia funkcja rozsuwania, która umożliwia bezdotykowe i bezpieczne otwieranie niez izolowanych szczęk.

- Kompaktowy zestaw w pudełku tekstylnym z czterema samonastawnymi kluczami płaskimi Joker 6004 z mechanizmem regulacji pokrywa wszystkie wymiary metryczne i calowe w zakresie od 7 do 19 mm lub od ¼" do ¾"

Zestaw samonastawnych kluczy płaskich izolowanych 6004 Joker VDE 4 Set 1



Code	EAN		
05020170001	221803		1
		6004 Joker VDE XS 1x 7-10 (1/4"-3/8")x119	
		Joker VDE M 1x 10-13 (7/16"-1/2")x155	
		6004 Joker VDE M 1x 13-16 (1/2"-5/8")x190	
		6004 Joker VDE L 1x 16-19 (5/8"-3/4")x226	
		Zestaw rzepów 120 1x 50,0x120,0	

Samonastawny klucz płaski izolowany 6004 Joker VDE

Narzędzia przetestowane indywidualnie zgodnie z IEC 60900 przy napięciu 10 000 V zapewniają bezpieczną pracę pod napięciem 1 000 V. Samonastawny klucz płaski VDE automatycznie i bezstopniowo chwyta wszystkie rozmiary sześciokątne w określonym zakresie wymiarów metrycznych i calowych. Zintegrowany mechanizm dźwigni bezpiecznie zaciska śrubę sześciokątną lub nakrętkę pomiędzy szczękami, co znacznie zmniejsza ryzyko ześlizgnięcia i uszkodzenia.

Mechanizm zapadkowy zapewnia szybkie i płynne dokręcanie bez zdejmowania narzędzia. Zastosowanie pryzm w szczękach pozwala na przesuwanie klucza co 30°. Konstrukcja jednoramienna w połączeniu z mechanizmem zapadkowym i pryzmami umożliwia pracę nawet w wąskich przestrzeniach.

Samonastawny klucz płaski Joker 6004 VDE ma przyjemną w dotyku rękojeść dzięki dwukomponentowej izolacji z tworzywa sztucznego. Bezpieczeństwo pracy zwiększa zabezpieczenie przed ześlizgnięciem z przodu rękojeści. Dodatkową ochronę zapewnia funkcja rozsuwania, która umożliwia bezdotykowe i bezpieczne otwieranie niez izolowanych szczęk.

- Samonastawny klucz płaski Joker 6004 VDE pokrywa wszystkie wymiary metryczne i calowe w danym obszarze zastosowania
- Narzędzia przetestowane indywidualnie z izolowanymi rękojeściami do bezpiecznej pracy pod napięciem do 1000 V z zabezpieczeniem przed ześlizgnięciem i funkcją rozsuwania do bezdotykowego i bezpiecznego otwierania niez izolowanych szczęk
- Automatyczne i bezstopniowe zaciskanie szczęk na śrubach i nakrętkach sześciokątnych
- Mechanizm dźwigniowy zapobiega ześlizgiwaniu się i uszkodzeniu śruby lub nakrętki podczas pracy
- Szybkie i płynne dokręcanie bez konieczności zdejmowania klucza dzięki mechanizmowi zapadkowemu
- Kąt pracy wynoszący zaledwie 30° dzięki rozmieszczeniu pryzm w szczękach klucza

Samonastawny klucz płaski izolowany 6004 Joker VDE XS

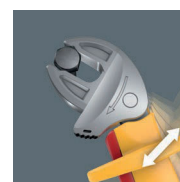

Code	EAN					
05020150001 ¹⁾	221797	7-10	1/4"-3/8"	119	7,7	3

Samonastawny klucz płaski izolowany 6004 Joker VDE S

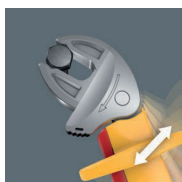

Code	EAN	mm	mm	mm		
05020151001 ¹⁾	221766	10-13	7/16"-1/2"	155	10	3

Samonastawny klucz płaski izolowany 6004 Joker VDE M



Code	EAN	mm	mm	mm		
05020152001 ¹⁾	221780	13-16	1/2"-5/8"	190	12,4	3

Samonastawny klucz płaski izolowany 6004 Joker VDE L



Code	EAN	mm	mm	mm		
05020153001 ¹⁾	221773	16-19	5/8"-3/4"	226	14	3

400 i VDE Hex Wskaźnik momentu obrotowego Hex-Plus, izolowany

Wkrętak dynamometryczny z ustawioną wartością momentu obrotowego do śrub i wkrętów z gniazdem sześciokątnym. Zabezpieczony przed manipulacją. Wytrzymałe sprzęgło poślizgowe generuje wyraźnie słyszalny i wyczuwalny sygnał wyzwalający, gdy osiągnięty zostanie ustawiony moment obrotowy i tym samym wykluczone jest ryzyko jego przekroczenia. Moment luzowania jest kilkakrotnie wyższy od ustawionego momentu dokręcania, co oznacza, że w większości przypadków do luzowania połączeń śrubowych nie są wymagane żadne dodatkowe narzędzia. Rękojeść wypełnia całą dłoń, a miękkie, zaokrąglone zagłębienia stanowią wsparcie dla palców. Zapewnia to optymalne i ergonomiczne przenoszenie energii. Izolowane, sprawdzone pojedynczo wkrętaki dynamometryczne zgodnie z IEC 60900 pod napięciem 10000 V gwarantuje bezpieczeństwo pracy pod napięciem 1000 V.

- Izolowane, sprawdzone pojedynczo wkrętaki dynamometryczne z uchwytem poprzecznym VDE do bezpiecznej pracy pod napięciem do 1.000 V
- Uchwyt poprzeczny idealnie nadaje się do przenoszenia kontrolowanego momentu dokręcania i wyższego momentu luzowania
- Dokręcanie z wysoką dokładnością dzięki sprzęgłu poślizgowemu i precyzyjnemu przeniesieniu momentu obrotowego
- Wyraźnie słyszalne i wyczuwalne zwolnienie po osiągnięciu żądanego momentu obrotowego
- Zabezpieczenie przed zmianą ustawionej wartości



400 i VDE Hex Wskaźnik momentu obrotowego Hex-Plus, izolowany



Code	EAN	mm	Nm	mm	mm	mm	mm	
05004980001	206398	4,0	5,0	90	48	100	3 1/2"	1
05004981001	206114	5,0	5,0	90	48	100	3 1/2"	1





Grzechotki i wyposażenie

Zyklop Speed - niewiarygodnie szybka i niezwykle elastyczna



Niezwykle kompaktowe rozmieszczenie narzędzi na niewielkiej powierzchni. Zupełnie nowy zestaw w bardzo wytrzymałym i trwałym etui tekstylnym. Możliwość ustawienia w pozycji pionowej pozwalające na przejrzyste przechowywania na półce warsztatowej. Tkanina tekstylna na stronie zewnętrznej chroni powierzchnie narażone na zarysowania. Małe rozmiary i niewielka waga zapewniają dużą mobilność.

Z systemem wyszukiwania narzędzi „Take it easy“: oznaczenie kolorystyczne rozmiaru.

- 42-częściowy zestaw w solidnym etui tekstylnym
- Wychylna główka z 5 zdefiniowanymi ustawieniami
- Bity nasadowe z zaletami technologii bitów Wera
- Klucze nasadowe z funkcją przytrzymywania do śrub TORX®, do śrub z gniazdem sześciokątnym i do śrub sześciokątnych
- Z systemem wyszukiwania narzędzi „Take it easy“: oznaczenie kolorystyczne rozmiaru
- Kompatybilne z systemem Wera 2go

8100 SA All-in Zestaw z grzechotką Zyklop Speed, z funkcją przytrzymywania, 1/4", metryczny



Code	EAN		
	4013288		
05003755001	190994		1
		8000 A 1x 1/4"x152,0	
		8796 LA 1x 1/4"x150,0	
		8794 A 1x 1/4"x56,0	
		8790 HMA HF 1x 4,0x23,0; 1x 4,5x23,0; 1x 5,0x23,0; 1x 5,5x23,0; 1x 6,0x23,0; 1x 7,0x23,0; 1x 8,0x23,0; 1x 9,0x23,0; 1x 10,0x23,0; 1x 11,0x23,0; 1x 12,0x23,0; 1x 13,0x23,0; 1x 14,0x23,0	
		8767 A HF 1x TX 8x28,0; 1x TX 9x28,0; 1x TX 10x28,0; 1x TX 15x28,0; 1x 3,7x3,7xTX 20x28,0; 1x 4,1x4,1xTX 25x28,0; 1x 4,8x4,8xTX 27x28,0; 1x 5,4x5,4xTX 30x28,0; 1x 6,5x6,5xTX 40x28,0	
		8740 A 1x 2,0x28,0; 1x 2,5x28,0	
		8740 A HF 1x 3,0x28,0; 1x 4,0x28,0; 1x 5,0x28,0; 1x 6,0x28,0; 1x 7,0x28,0; 1x 8,0x28,0	
		8751 A 1x PH 1x28,0; 1x PH 2x28,0; 1x PH 3x28,0	
		8755 A 1x PZ 1x28,0; 1x PZ 2x28,0; 1x PZ 3x28,0	
		8700 A FL 1x 0,8x5,5x28,0; 1x 1,2x6,5x28,0	
		ME1 1x 14,0x43,0	

8100 SA 6 Grzechotka Zyklop Speed 1/4" w zestawie metrycznym

- Wychylna główka z 5 zdefiniowanymi ustawieniami
- Grzechotka drobnozębna z 72 zębami
- Mały kąt pracy wynoszący tylko 5°
- Tulejka obrotowa umożliwia pracę z dużą szybkością
- Z systemem wyszukiwania narzędzi „Take it easy”: oznaczenie kolorystyczne rozmiaru
- Kompaktowe, wytrzymałe etui tekstylne, niewielka masa i duża pojemność

8100 SA 6 Grzechotka Zyklop Speed 1/4" w zestawie metrycznym



Code	EAN		
05004016001	174000		1
		8000 A 1x 1/4"x152,0	
		8790 HMA 1x 5,0x23,0; 1x 5,5x23,0; 1x 6,0x23,0; 1x 7,0x23,0; 1x 8,0x23,0; 1x 10,0x23,0; 1x 11,0x23,0; 1x 12,0x23,0; 1x 13,0x23,0	
		8794 LA 1x 1/4"x150,0	
		8794 A 1x 1/4"x56,0	
		8784 A1 1x 1/4"x1/4"x37,0	
		851/4 TZ PH 1x PH 1x50; 1x PH 2x50; 1x PH 3x50	
		855/4 TZ PZ 1x PZ 1x50; 1x PZ 2x50	
		867/4 Z TORX® 1x TX 10x50; 1x TX 15x50; 1x TX 20x50; 1x TX 25x50; 1x TX 27x50; 1x TX 30x50	
		840/4 Z Hex-Plus 1x 3,0x50; 1x 4,0x50; 1x 5,0x50; 1x 6,0x50	

8100 SA 9 Grzechotka Zyklop Speed 1/4" w zestawie calowym



Code	EAN		
05004019001	173843		1
		8000 A 1x 1/4"x152,0	
		8790 HMA 1x 3/16"x23,0; 1x 7/32"x23,0; 1x 1/4"x23,0; 1x 9/32"x23,0; 1x 5/16"x23,0; 1x 11/32"x23,0; 1x 3/8"x23,0; 1x 7/16"x23,0; 1x 1/2"x23,0	
		8794 LA 1x 1/4"x150,0	
		8794 A 1x 1/4"x56,0	
		8784 A1 1x 1/4"x1/4"x37,0	
		851/4 TZ PH 1x PH 1x50; 1x PH 2x50; 1x PH 3x50	
		855/4 TZ PZ 1x PZ 1x50; 1x PZ 2x50	
		867/4 Z TORX® 1x TX 10x50; 1x TX 15x50; 1x TX 20x50; 1x TX 25x50; 1x TX 27x50; 1x TX 30x50	
		840/4 Z Hex-Plus 1x 5/32"x50; 1x 3/16"x50; 1x 7/32"x50; 1x 1/4"x50	

Kraftform Kompakt Zyklop MS1 Metal/Speed 1/4"

- Niewiarygodnie szybka grzechotka Zyklop Speed z wychylną główką i 5 zdefiniowanymi ustawieniami
- Wyjątkowo zwarta grzechotka Zyklop Metal z długim ramieniem
- Kąt pracy wynoszący tylko 5°
- Wygodna zmiana kierunku pracy dzięki przełącznikowi
- Zestaw w wytrzymałym etui tekstylnym

Kraftform Kompakt Zyklop MS1 Metal/Speed 1/4"



Code	EAN		
05135949001	4013288 178633		1
		<input type="checkbox"/> 8000 A 1x 1/4"x152,0	
		<input type="checkbox"/> 8004 A 1x 1/4"x141,0	
		<input checked="" type="checkbox"/> <input type="checkbox"/> 8796 LA 1x 1/4"x150,0	
		<input checked="" type="checkbox"/> <input type="checkbox"/> 8794 LA 1x 1/4"x150,0	
		<input checked="" type="checkbox"/> <input type="checkbox"/> 8794 SA 1x 1/4"x75,0	
		<input checked="" type="checkbox"/> <input type="checkbox"/> 8784 A1 1x 1/4"x1/4"x37,0	
		<input checked="" type="checkbox"/> <input type="checkbox"/> 8794 A 1x 1/4"x56,0	
		<input checked="" type="checkbox"/> <input type="checkbox"/> 8795 A 1x 1/4"x35,5	

8100 SA 2 Grzechotka Zyklop Speed 1/4" w zestawie metrycznym

- Zestaw 42-częściowy w stabilnej walizce metalowej

8100 SA 2 Grzechotka Zyklop Speed 1/4" w zestawie metrycznym



Code	EAN		
05003533001	4013288 121103		1
		<input type="checkbox"/> 8000 A 1x 1/4"x152,0	
		<input checked="" type="checkbox"/> 8790 HMA 1x 4,0x23,0; 1x 4,5x23,0; 1x 5,0x23,0; 1x 5,5x23,0; 1x 6,0x23,0; 1x 7,0x23,0; 1x 8,0x23,0; 1x 9,0x23,0; 1x 10,0x23,0; 1x 11,0x23,0; 1x 12,0x23,0; 1x 13,0x23,0; 1x 14,0x23,0	
		<input type="checkbox"/> 8789 A 1x 1/4"x110,0	
		<input checked="" type="checkbox"/> <input type="checkbox"/> 8794 A 1x 1/4"x56,0	
		<input checked="" type="checkbox"/> <input type="checkbox"/> 8795 A 1x 1/4"x35,5	
		<input checked="" type="checkbox"/> <input type="checkbox"/> 8784 A1 1x 1/4"x1/4"x37,0	
		<input checked="" type="checkbox"/> <input type="checkbox"/> 8796 SA 1x 1/4"x75,0	
		<input checked="" type="checkbox"/> <input type="checkbox"/> 8796 LA 1x 1/4"x150,0	
		<input checked="" type="checkbox"/> 851/1 Z PH 1x PH 1x25; 1x PH 2x25; 1x PH 3x25	
		<input checked="" type="checkbox"/> 855/1 Z PZ 1x PZ 1x25; 1x PZ 2x25; 1x PZ 3x25	
		<input checked="" type="checkbox"/> 867/1 Z TORX® BO 1x TX 8x25; 1x TX 9x25; 1x TX 10x25; 1x TX 15x25; 1x TX 20x25; 1x TX 25x25; 1x TX 30x25; 1x TX 40x25	
		<input type="checkbox"/> 840/1 Z Hex-Plus 1x 3,0x25; 1x 4,0x25; 1x 5,0x25; 1x 6,0x25; 1x 8,0x25	
		<input checked="" type="checkbox"/> 800/1 Z 1x 0,6x4,5x25; 1x 1,0x5,5x25; 1x 1,2x8,0x25	

8100 SA 4 Grzechotka Zyklop Speed 1/4" w zestawie calowym

- Zestaw 41-częściowy w stabilnej walizce metalowej

8100 SA 4 Grzechotka Zyklop Speed 1/4" w zestawie calowym



Code	EAN		
05003535001	4013288 121127		1
		□ 8000 A 1x 1/4"x152,0	
		● 8790 HMA 1x 3/16"x23,0; 1x 7/32"x23,0; 1x 1/4"x23,0; 1x 9/32"x23,0; 1x 5/16"x23,0; 1x 11/32"x23,0; 1x 3/8"x23,0; 1x 7/16"x23,0; 1x 1/2"x23,0; 1x 9/16"x23,0	
		□ 8789 A 1x 1/4"x110,0	
		□ 8794 A 1x 1/4"x56,0	
		□ 8795 A 1x 1/4"x35,5	
		● 8784 A1 1x 1/4"x1/4"x37,0	
		□ 8796 SA 1x 1/4"x75,0	
		□ 8796 LA 1x 1/4"x150,0	
		+ 851/1 Z PH 1x PH 1x25; 1x PH 2x25; 1x PH 3x25	
		+ 855/1 Z PZ 1x PZ 1x25; 1x PZ 2x25; 1x PZ 3x25	
		⊗ 867/1 Z TORX® BO 1x TX 8x25; 1x TX 9x25; 1x TX 10x25; 1x TX 15x25; 1x TX 20x25; 1x TX 25x25; 1x TX 30x25; 1x TX 40x25	
		○ 840/1 Z Hex-Plus 1x 5/64"x25; 1x 3/32"x25; 1x 1/8"x25; 1x 9/64"x25; 1x 5/32"x25; 1x 3/16"x25; 1x 7/32"x25	
		◐ 800/1 Z 1x 0,6x4,5x25; 1x 1,0x5,5x25; 1x 1,2x8,0x25	

8100 SA/SC 2 Grzechotka Zyklop Speed 1/4" i 1/2" w zestawie metrycznym

- Zestaw 43-częściowy w stabilnej walizce metalowej

8100 SA/SC 2 Grzechotka Zyklop Speed 1/4" i 1/2" w zestawie metrycznym



Code	EAN		
05160785001	4013288 126610		1
		□ 8000 A 1x 1/4"x152,0	
		● 8790 HMA 1x 4,0x23,0; 1x 4,5x23,0; 1x 5,0x23,0; 1x 5,5x23,0; 1x 6,0x23,0; 1x 7,0x23,0; 1x 8,0x23,0; 1x 9,0x23,0; 1x 10,0x23,0; 1x 12,0x23,0; 1x 13,0x23,0	
		● 8784 A1 1x 1/4"x1/4"x37,0	
		□ 8796 LA 1x 1/4"x150,0	
		□ 8000 C 1x 1/2"x277,0	
		● 8790 HMC 1x 13,0x37,0; 1x 14,0x37,0; 1x 15,0x37,0; 1x 16,0x37,0; 1x 17,0x37,0; 1x 18,0x37,0; 1x 19,0x37,0; 1x 21,0x37,0; 1x 22,0x37,0; 1x 24,0x37,0	
		□ 8796 LC 1x 1/2"x250,0	
		● 816 R 1x 1/4"x119	
		◐ 800/4 Z 1x 1,0x5,5x89	
		○ 840/4 Z Hex-Plus 1x 3,0x89; 1x 4,0x89; 1x 5,0x89; 1x 6,0x89	
		+ 851/4 Z PH 1x PH 1x89; 1x PH 2x89; 1x PH 3x89	
		+ 855/4 Z PZ 1x PZ 1x89; 1x PZ 2x89; 1x PZ 3x89	
		⊗ 867/4 Z TORX® BO 1x TX 10x89; 1x TX 15x89; 1x TX 20x89; 1x TX 25x89; 1x TX 30x89	

Kraftform Kompakt Zyklop Speed

- Etui z możliwością mocowania na pasku

Kraftform Kompakt Zyklop Speed



Code	EAN		
0500350001	121868	1/4"	1
Code	EAN		
05051045001	155313		1
		8000 A 1x 1/4"x152,0	
		8784 A1 1x 1/4"x1/4"x37,0	
		8794 LA 1x 1/4"x150,0	
		851/4 TZ PH 1x PH 1x50; 1x PH 2x50; 1x PH 3x50	
		855/4 TZ PZ 1x PZ 1x50; 1x PZ 2x50	
		867/4 Z TORX® 1x TX 10x50; 1x TX 15x50; 1x TX 20x50; 1x TX 25x50; 1x TX 27x50; 1x TX 30x50	
		800/4 Z 1x 1,0x5,5x50	
		840/4 Z Hex-Plus 1x 3,0x50; 1x 4,0x50; 1x 5,0x50; 1x 6,0x50	
		8790 HMA 1x 5,5x23,0; 1x 6,0x23,0; 1x 7,0x23,0; 1x 8,0x23,0; 1x 10,0x23,0; 1x 12,0x23,0; 1x 13,0x23,0	

8000 A Grzechotka Zyklop Speed z zabierakiem 1/4"

- Połączenie 5 typów grzechotek w jednej.
- Konstrukcja wykorzystująca masę własną narzędzia i poręczna tuleja obrotowa umożliwiają szybkie pokręcanie
- Wychylna główka grzechotki, wyzwolenie za pomocą przycisku i przełącznik zmiany kierunku pracy
- Mechanizm zapadkowy z drobnymi zębami pozwala uzyskać kąt pracy wynoszący tylko 5°
- Może być używany także jako wkrętak

8000 A Grzechotka Zyklop Speed z zabierakiem 1/4"



Code	EAN						
0500350001	121868	1/4"	152,0				1

Grzechotka Zyklop Speed z zabierakiem 1/4", na blistrze



Code	EAN						
05073260001	128034	8000 A	1x 1/4"x152,0				3

Zyklop Metal. Z przekładanym zabierakiem.

Zabierak zabezpieczony przez zgubieniem z wyjątkowo łatwą zmianą kierunku.

Niewiarygodnie zwarta konstrukcja.

Niewiarygodnie zwarta konstrukcja. Długa dźwignia.

Grzechotka ze stali chromowo-molibdenowej, kuta.

Niezawodna blokada klucza nasadowego.

Podwójny mechanizm zapadkowy z 38 wytrzymałymi zębami pozwala uzyskać efekt przekładni o drobnej podziałce z 76 zębami i niewielki kąt pracy wynoszący tylko 4,7°.

Niezwykle kompaktowe rozmieszczenie narzędzi na niewielkiej powierzchni. Zupełnie nowy zestaw w bardzo wytrzymałym i trwałym etui tekstylnym. Możliwość ustawienia w pozycji pionowej pozwalające na przejrzyste przechowywania na półce warsztatowej. Tkanina tekstylna na stronie zewnętrznej chroni powierzchnie narażone na zarysowania. Małe rozmiary i niewielka waga zapewniają dużą mobilność. Z systemem wyszukiwania narzędzi „Take it easy“: oznaczenie kolorystyczne rozmiaru.

- Niezwykle zwarta grzechotka z długim ramieniem
- Kąt pracy wynoszący tylko 4,7°
- Łatwa zmiana kierunku pracy za pomocą zabezpieczonego przed zgubieniem przekładanego zabieraka
- System wyszukiwania narzędzi „Take it easy“

8100 SA 7 Grzechotka Zyklop Metal z przekładanym zabierakiem 1/4" w zestawie metrycznym



Code	EAN		
05004017001	4013288 173898		1
		8003 A 1x 1/4"x141,0	
		8790 HMA 1x 5,0x23,0; 1x 5,5x23,0; 1x 6,0x23,0; 1x 7,0x23,0; 1x 8,0x23,0; 1x 10,0x23,0; 1x 11,0x23,0; 1x 12,0x23,0; 1x 13,0x23,0	
		8794 LA 1x 1/4"x150,0	
		8794 A 1x 1/4"x56,0	
		8784 A1 1x 1/4"x1/4"x37,0	
		851/1 Z PH 1x PH 1x25; 1x PH 2x25; 1x PH 3x25	
		855/1 Z PZ 1x PZ 1x25; 1x PZ 2x25	
		867/1 TORX® 1x TX 10x25; 1x TX 15x25; 1x TX 20x25; 1x TX 25x25; 1x TX 27x25; 1x TX 30x25	
		840/1 Z Hex-Plus 1x 3,0x25; 1x 4,0x25; 1x 5,0x25; 1x 6,0x25	

8100 SA 10 Grzechotka Zyklop Metal z przekładanym zabierakiem 1/4" w zestawie calowym



Code	EAN		
05004020001	4013288 173904		1
		8003 A 1x 1/4"x141,0	
		8790 HMA 1x 3/16"x23,0; 1x 7/32"x23,0; 1x 1/4"x23,0; 1x 9/32"x23,0; 1x 5/16"x23,0; 1x 11/32"x23,0; 1x 3/8"x23,0; 1x 7/16"x23,0; 1x 1/2"x23,0	
		8794 LA 1x 1/4"x150,0	
		8794 A 1x 1/4"x56,0	
		8784 A1 1x 1/4"x1/4"x37,0	
		851/1 Z PH 1x PH 1x25; 1x PH 2x25; 1x PH 3x25	
		855/1 Z PZ 1x PZ 1x25; 1x PZ 2x25	
		867/1 TORX® 1x TX 10x25; 1x TX 15x25; 1x TX 20x25; 1x TX 25x25; 1x TX 27x25; 1x TX 30x25	
		840/1 Z Hex-Plus 1x 5/32"x25; 1x 3/16"x25; 1x 7/32"x25; 1x 1/4"x25	

8003 A Grzechotka Zyklop Metal z przekładanym zabierakiem 1/4"

- Do kluczy nasadowych czworokątnych 1/4" z kulką
- Niewiarygodnie zwarta konstrukcja. Długa dźwignia. Grzechotka ze stali chromowo-molibdenowej, kuta.
- Podwójny mechanizm zapadkowy z 38 wytrzymałymi zębami pozwala uzyskać efekt przekładni o drobnej podziałce z 76 zębami i niewielki kąt pracy wynoszący tylko 4,7°.
- Łatwa zmiana kierunku pracy za pomocą zabezpieczonego przed zgubieniem przekładanego zabieraka

8003 A Grzechotka Zyklop Metal z przekładanym zabierakiem 1/4"



Code	EAN	Icon	mm	mm	mm	Icon
05004003001	174017	1/4"	141,0	21	22	3

Zyklop Metal. Z przełącznikiem zmiany kierunku pracy.

Niezawodna blokada klucza nasadowego.

Niewiarygodnie zwarta konstrukcja.

Niewiarygodnie zwarta konstrukcja. Długa dźwignia.

Grzechotka ze stali chromowo-molibdenowej, kuta.



Przełącznik umożliwiający wygodną zmianę kierunku pracy.

Mniejszy kąt pracy wynoszący zaledwie 5°.

Niezwykle kompaktowe rozmieszczenie narzędzi na niewielkiej powierzchni. Zupełnie nowy zestaw w bardzo wytrzymałym i trwałym etui tekstylnym.

Możliwość ustawienia w pozycji pionowej pozwalające na przejrzyste przechowywania na półce warsztatowej. Tkanina tekstylna na stronie zewnętrznej chroni powierzchnie narażone na zarysowania. Małe rozmiary i niewielka waga zapewniają dużą mobilność. Z systemem wyszukiwania narzędzi „Take it easy“: oznaczenie kolorystyczne rozmiaru.

- Wygodna zmiana kierunku pracy dzięki przełącznikowi
- Niewiarygodnie zwarta grzechotka z długim ramieniem
- Kąt pracy wynoszący tylko 5°

8100 SA 8 Grzechotka Zyklop Metal 1/4" z przełącznikiem zmiany kierunku pracy w zestawie metrycznym



Code	EAN	Icon	Description	Quantity
05004018001	173836			1
		□	8004 A 1x 1/4"x141,0	
		●	8790 HMA 1x 5,0x23,0; 1x 5,5x23,0; 1x 6,0x23,0; 1x 7,0x23,0; 1x 8,0x23,0; 1x 10,0x23,0; 1x 11,0x23,0; 1x 12,0x23,0; 1x 13,0x23,0	
		□	8794 LA 1x 1/4"x150,0	
		□	8794 A 1x 1/4"x56,0	
		●	8784 A1 1x 1/4"x1/4"x37,0	
		+	851/1 Z PH 1x PH 1x25; 1x PH 2x25; 1x PH 3x25	
		+	855/1 Z PZ 1x PZ 1x25; 1x PZ 2x25	
		✳	867/1 TORX® 1x TX 10x25; 1x TX 15x25; 1x TX 20x25; 1x TX 25x25; 1x TX 27x25; 1x TX 30x25	
		○	840/1 Z Hex-Plus 1x 3,0x25; 1x 4,0x25; 1x 5,0x25; 1x 6,0x25	

8100 SA 11 Grzechotka Zyklop Metal 1/4" z przełącznikiem zmiany kierunku pracy w zestawie calowym



Code	EAN			
05004021001	173850			1
		8004 A	1x 1/4"x141,0	
		8790 HMA	1x 3/16"x23,0; 1x 7/32"x23,0; 1x 1/4"x23,0; 1x 9/32"x23,0; 1x 5/16"x23,0; 1x 11/32"x23,0; 1x 3/8"x23,0; 1x 7/16"x23,0; 1x 1/2"x23,0	
		8794 LA	1x 1/4"x150,0	
		8794 A	1x 1/4"x56,0	
		8784 A1	1x 1/4"x1/4"x37,0	
		851/1 Z PH	1x PH 1x25; 1x PH 2x25; 1x PH 3x25	
		855/1 Z PZ	1x PZ 1x25; 1x PZ 2x25	
		867/1 TORX®	1x TX 10x25; 1x TX 15x25; 1x TX 20x25; 1x TX 25x25; 1x TX 27x25; 1x TX 30x25	
		840/1 Z Hex-Plus	1x 3/32"x25; 1x 3/16"x25; 1x 7/32"x25; 1x 1/4"x25	

8100 SA 12 HF Grzechotka Zyklop Metal 1/4" z przełącznikiem zmiany kierunku pracy w zestawie metrycznym

- Klucze nasadowe z funkcją przytrzymywania śrub/nakrętek

8100 SA 12 HF Grzechotka Zyklop Metal 1/4" z przełącznikiem zmiany kierunku pracy w zestawie metrycznym



Code	EAN			
05003756001	190987			1
		8004 A	1x 1/4"x141,0	
		8794 LA	1x 1/4"x150,0	
		8794 A	1x 1/4"x56,0	
		8790 HMA HF	1x 5,0x23,0; 1x 5,5x23,0; 1x 6,0x23,0; 1x 7,0x23,0; 1x 8,0x23,0; 1x 10,0x23,0; 1x 11,0x23,0; 1x 12,0x23,0; 1x 13,0x23,0	
		ME1	1x 14,0x43,0	

8004 A Grzechotka Zyklop Metal 1/4" z przełącznikiem zmiany kierunku pracy

- Wygodna zmiana kierunku pracy dzięki przełącznikowi
- Niezwykle zwarta grzechotka z długim ramieniem
- Kąt pracy wynoszący tylko 5°
- Bezpieczna blokada klucza nasadowego

8004 A Grzechotka Zyklop Metal 1/4" z przełącznikiem zmiany kierunku pracy

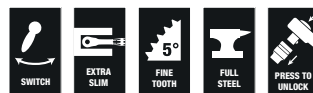

Code	EAN						
05004004001	174024	1/4"	141,0	19	22		3

8790 HMA Klucz nasadowy Zyklop, 1/4"

- Klucz nasadowy Zyklop 1/4"
- Do montażu manualnego i maszynowego (za wyjątkiem maszyn udarowych)
- Radełkowanie na obwodzie ułatwia pokręcanie palcami
- Z rowkiem
- Z systemem wyszukiwania narzędzi „Take it easy”: oznaczenie kolorystyczne rozmiaru

8790 HMA Klucz nasadowy Zyklop, 1/4"



Code	EAN		mm	mm	mm	mm	
05003501001	120083		4,0	23,0	6,9	13,0	1
05003502001	120106		4,5	23,0	7,5	13,0	1
05003503001	120113		5,0	23,0	8,2	13,0	1
05003504001	120120		5,5	23,0	8,8	13,0	1
05003505001	120137		6,0	23,0	9,4	13,0	1
05003506001	120144		7,0	23,0	11,0	13,0	1
05003507001	120151		8,0	23,0	12,0	13,0	1
05003508001	120090		9,0	23,0	13,0	14,0	1
05003509001	120168		10,0	23,0	14,5	14,5	1
05003510001	120175		11,0	23,0	16,0	15,0	1
05003511001	120182		12,0	23,0	17,0	16,0	1
05003512001	120199		13,0	23,0	18,0	17,0	1
05003513001	120205		14,0	23,0	20,0	18,0	1
05003499001	206862		15,0	23,0	21,5	19,0	1
05003514001	120212		3/16"	23,0	7,5	13,0	1
05003515001	120229		7/32"	23,0	8,8	13,0	1
05003516001	120236		1/4"	23,0	11,0	13,0	1
05003517001	120243		9/32"	23,0	11,0	13,0	1
05003518001	120250		5/16"	23,0	12,0	13,0	1
05003519001	120267		11/32"	23,0	13,0	14,0	1
05003520001	120274		3/8"	23,0	14,5	14,5	1
05003521001	120281		7/16"	23,0	16,0	15,0	1
05003522001	120298		1/2"	23,0	18,0	17,0	1
05003523001	120304		9/16"	23,0	20,0	18,0	1

8790 HMA HF Klucz nasadowy Zyklop, 1/4" z funkcją przytrzymywania

- Klucz nasadowy do mocowania manualnego lub maszynowego
- Funkcja przytrzymywania gwarantuje pewne przytrzymanie wkrętów na narzędziu
- Z systemem wyszukiwania narzędzi „Take it easy”: oznaczenie kolorystyczne rozmiaru
- Stal chromowo-wanadowa, chromowana
- Z rowkiem i radełkowaniem dla pewnego chwytu

8790 HMA HF Klucz nasadowy Zyklop, 1/4" z funkcją przytrzymywania



Code	EAN		mm	mm	mm	mm	
05003717001	185631		4,0	23,0	7,0	11,0	1
05003718001	185648		4,5	23,0	7,8	11,0	1
05003719001	185655		5,0	23,0	8,9	11,0	1
05003720001	185662		5,5	23,0	9,2	11,0	1
05003721001	185679		6,0	23,0	10,5	11,0	1
05003722001	185686		7,0	23,0	11,9	11,0	1
05003723001	185693		8,0	23,0	12,9	11,0	1
05003724001	185709		9,0	23,0	14,1	12,0	1
05003725001	185716		10,0	23,0	15,6	12,5	1
05003726001	185723		11,0	23,0	17,4	13,0	1
05003727001	185730		12,0	23,0	18,4	14,0	1
05003728001	185747		13,0	23,0	19,5	15,0	1
05003729001	185754		14,0	23,0	20,8	16,0	1
05003010001	206855		15,0	23,0	21,5	18,5	1

Belt A 1 Zestaw kluczy nasadowych Zyklop 1/4" z funkcją przytrzymywania

Wytrzymała zawieszka tekstylna wykonana w stylu charakterystycznym dla firmy Wera z 9 kluczami nasadowymi i narzędziem do usuwania nakrętek w ograniczonych przestrzeniach. Płynnie działający mechanizm obrotowy dla pewnego mocowania i łatwego wyjmowania kluczy nasadowych.

System oznaczenia kolorystycznego kluczy według rozmiaru „Take it easy” ułatwiający i przyspieszający odnajdywanie właściwego narzędzia. Wraz z metalowym karabińczykiem umożliwiającym mocowanie do szlufki lub torby. Klucze nasadowe z funkcją przytrzymywania umożliwiające wyjątkowo komfortową pracę bez ryzyka zgubienia śruby podczas zbliżania narzędzia do detalu. Wykonany z włókniyny spód zawieszki oraz rzepy ułatwiają mocowanie np. do ściany, półki, wózka warsztatowego i elementów systemu do transportu narzędzi Wera 2go.

- 10-częściowy zestaw kluczy nasadowych 1/4" na wytrzymałej zawieszce tekstylnej
- Klucze nasadowe z funkcją przytrzymywania śrub/nakrętek
- Płynnie działający mechanizm obrotowy dla pewnego mocowania i łatwego wyjmowania narzędzi
- Z systemem wyszukiwania narzędzi „Take it easy”: oznaczenie kolorystyczne rozmiaru
- Nadaje się do mocowania np. do ściany, półki, wózka warsztatowego i elementów systemu do transportu narzędzi Wera 2go

Belt A 1 Zestaw kluczy nasadowych Zyklop 1/4" z funkcją przytrzymywania



Code	EAN		
05003880001	4013288		1
	190758		
		8790 HMA HF 1x 4,0x23,0; 1x 4,5x23,0; 1x 5,0x23,0; 1x 5,5x23,0; 1x 6,0x23,0; 1x 7,0x23,0; 1x 8,0x23,0; 1x 10,0x23,0; 1x 13,0x23,0	
		ME1 1x 14,0x43,0	
		Belt A 0/9 1x 39,0x238,0	
		K30 1x 30,0x200,0	

Narzędzie do usuwania nakrętek

- Łatwe wyjmowanie nakrętek z kluczy nasadowych HF Wera
- Do łatwego usuwania nakrętek z kluczy nasadowych z funkcją przytrzymywania (1/4", 3/8", 1/2")
- Sześciokątny kołnierz zabezpiecza przed uciążliwym stacaniem się narzędzia

Narzędzie do usuwania nakrętek



	EAN						
Code	4013288	mm	mm				
05050005001	192554	14,0	43,0				1

Belt A 4 Zestaw kluczy nasadowych Zyklop 1/4"

- 9-częściowy zestaw bitów nasadowych 1/4" na wytrzymałej zawieszce tekstylnej
- Do montażu manualnego i maszynowego (za wyjątkiem maszyn udarowych)
- Płynnie działający mechanizm obrotowy dla pewnego mocowania i łatwego wyjmowania narzędzi
- Z systemem wyszukiwania narzędzi „Take it easy”: oznaczenie kolorystyczne rozmiaru
- Nadaje się do mocowania np. do ściany, półki, wózka warsztatowego i elementów systemu do transportu narzędzi Wera 2go

Belt A 4 Zestaw kluczy nasadowych Zyklop 1/4"



Code	EAN		
05003883001	4013288		1
	190789		
		8790 HMA 1x 5,0x23,0; 1x 5,5x23,0; 1x 6,0x23,0; 1x 7,0x23,0; 1x 8,0x23,0; 1x 10,0x23,0; 1x 11,0x23,0; 1x 12,0x23,0; 1x 13,0x23,0	
		Belt A 0/9 1x 39,0x238,0	
		K30 1x 30,0x200,0	

Listwa magnetyczna A 4 na zestaw kluczy nasadowych Zyklop 1/4"

Listwa magnetyczna z 9 kluczami nasadowymi do mocowania ręcznego i maszynowego (non-impact), 1/4". Płynnie działający mechanizm obrotowy dla pewnego mocowania i łatwego wyjmowania kluczy nasadowych.

System oznaczenia kolorystycznego kluczy według rozmiaru „Take it easy“ ułatwiający i przyspieszający odnajdywanie właściwego narzędzia. Listwa magnetyczna umożliwia krótkotrwałe mocowanie do metalowych powierzchni, a dzięki funkcji twist to unlock zapewnia bezpieczne blokowanie i odblokowywanie kluczy nasadowych.

- 9-częściowy zestaw kluczy nasadowych na listwie magnetycznej, 1/4"
- Listwa magnetyczna z niezawodnym mocowaniem kluczy nasadowych i jednocześnie łatwym ich wyjmowaniem (twist to unlock) do tymczasowego mocowania na ścianie warsztatowej, półce lub wózku warsztatowym
- Płynnie działający mechanizm obrotowy dla pewnego mocowania i łatwego wyjmowania narzędzi
- Z systemem wyszukiwania narzędzi Wera „Take it easy“: system oznaczenia kolorystycznego narzędzi według rozmiaru

Listwa magnetyczna A 4 na zestaw kluczy nasadowych Zyklop 1/4"



Code	EAN		
05005400001	4013288 223197		1
		8790 HMA 1x 5,0x23,0; 1x 5,5x23,0; 1x 6,0x23,0; 1x 7,0x23,0; 1x 8,0x23,0; 1x 10,0x23,0; 1x 11,0x23,0; 1x 12,0x23,0; 1x 13,0x23,0	
		9600 1x 30,0x270,0	

Belt A Imperial 1 Zestaw bitów nasadowych Zyklop 1/4" do śrub z gniazdem sześciokątnym z funkcją przytrzymywania



Code	EAN		
05003884001	4013288 194992		1
		8740 A 1x 5/64"x28,0; 1x 3/32"x28,0; 1x 7/64"x28,0	
		8740 A HF 1x 1/8"x28,0; 1x 9/64"x28,0; 1x 5/32"x28,0; 1x 3/16"x28,0; 1x 7/32"x28,0; 1x 1/4"x28,0	
		Belt A 0/9 1x 39,0x238,0	
		K30 1x 30,0x200,0	

Listwa magnetyczna A Imperial 1 na zestaw kluczy nasadowych Zyklop 1/4", calowych

Listwa magnetyczna z 9 kluczami nasadowymi do mocowania ręcznego i maszynowego (non-impact), 1/4". Płynnie działający mechanizm obrotowy dla pewnego mocowania i łatwego wyjmowania kluczy nasadowych.

System oznaczenia kolorystycznego kluczy według rozmiaru „Take it easy“ ułatwiający i przyspieszający odnajdywanie właściwego narzędzia. Listwa magnetyczna umożliwia krótkotrwałe mocowanie do metalowych powierzchni, a dzięki funkcji twist to unlock zapewnia bezpieczne blokowanie i odblokowywanie kluczy nasadowych.

- 9-częściowy zestaw kluczy nasadowych na listwie magnetycznej, 1/4"
- Listwa magnetyczna z niezawodnym mocowaniem kluczy nasadowych i jednocześnie łatwym ich wyjmowaniem (twist to unlock) do tymczasowego mocowania na ścianie warsztatowej, półce lub wózku warsztatowym
- Płynnie działający mechanizm obrotowy dla pewnego mocowania i łatwego wyjmowania narzędzi
- Z systemem wyszukiwania narzędzi Wera „Take it easy“: system oznaczenia kolorystycznego narzędzi według rozmiaru

Listwa magnetyczna A Imperial 1 na zestaw kluczy nasadowych Zyklop 1/4", calowych



Code	EAN		
05005420001	4013288 223227		1
		8790 HMA 1x 3/16"x23,0; 1x 7/32"x23,0; 1x 1/4"x23,0; 1x 9/32"x23,0; 1x 5/16"x23,0; 1x 11/32"x23,0; 1x 3/8"x23,0; 1x 7/16"x23,0; 1x 1/2"x23,0	
		9600 1x 30,0x270,0	

8790 HMA Deep Klucz nasadowy, 1/4"

Końcówka wymienna klucza nasadowego 1/4" do obsługi ręcznej i maszynowej (ISO 2725 część 3) z rowkiem ustalacza kulkowego; do nakrętek i śrub z łbem sześciokątnym. Do stosowania ręcznego i maszynowego (non-impact), nawet w przypadku głęboko położonych połączeń śrubowych i wystających prętów gwintowanych.

Z systemem oznaczenia kolorystycznego kluczy według rozmiaru „Take it easy“ ułatwiającym i przyspieszającym odnajdywanie właściwego narzędzia. Poręczny kształt umożliwiający chwytanie nawet zabrudzonymi smarem rękami. Z profilem sześciokątnym. Profil sześciokątny umożliwia przenoszenie dużych sił, a ponadto obciąża krawędzie nakrętki lub łba śruby w mniejszym stopniu niż profil dwunastokrawędziowy. Drobną ząbkowaną grzechotką dzięki niewielkiemu kątowi pracy sprawia, że stosowanie dwunastokrawędziowego profilu jest zbędne, nawet w wąskich przestrzeniach.

- Długie końcówki wymienne klucza nasadowego do głęboko położonych połączeń śrubowych, nawet w przypadku wystających prętów gwintowanych w ciasnych przestrzeniach.
- Profil sześciokątny umożliwia wykonywanie precyzyjnych połączeń śrubowych z dużym przełożeniem siły w sposób zabezpieczający profil
- Z systemem wyszukiwania narzędzi „Take it easy“: oznaczenie kolorystyczne rozmiaru
- Radełkowanie na obwodzie ułatwia pokręcanie palcami
- Do obsługi ręcznej i maszynowej (non impact), z rowkiem ustalacza kulkowego
- Ze stali chromowo-wanadowej, chromowany matowo

8790 HMA Deep Klucz nasadowy, 1/4"



Code	EAN		mm	mm	mm	mm	
05004500001	210258		4,0	50,0	6,7	11,8	1
05004501001	210128		5,0	50,0	8,0	11,8	1
05004502001	210241		5,5	50,0	8,6	11,8	1
05004503001	210265		6,0	50,0	9,2	11,8	1
05004504001	210272		7,0	50,0	10,8	11,8	1
05004505001	210289		8,0	50,0	11,8	11,0	1
05004506001	210296		9,0	50,0	12,8	12,0	1
05004507001	210302		10,0	50,0	14,7	12,8	1
05004508001	210319		11,0	50,0	15,8	14,0	1
05004509001	210326		12,0	50,0	16,8	15,0	1
05004510001	210333		13,0	50,0	17,8	16,0	1
05004511001	210340		14,0	50,0	19,8	17,0	1
05004512001	210357		15,0	50,0	20,8	18,0	1

Belt A Deep 1 Zestaw kluczy nasadowych 1/4"

Wytrzymała zawieszka tekstylna wykonana w stylu charakterystycznym dla firmy Wera z 9 długimi końcówkami wymiennymi klucza nasadowego 1/4" do obsługi ręcznej i maszynowej w wąskich przestrzeniach. Płynnie działający mechanizm obrotowy dla pewnego mocowania i łatwego wyjmowania nasadek. Wraz z metalowym karabińczykiem umożliwiającym mocowanie do szlufki lub torby. Wykonany z włókniny spód zawieszki oraz rzepy ułatwiają mocowanie np. do ściany, półki, wózka warsztatowego i elementów systemu do transportu narzędzi Wera 2go. Długie końcówki wymienne klucza nasadowego 1/4" (ISO 2725 część 3) firmy Wera do obsługi ręcznej i maszynowej (non impact), także do głęboko położonych połączeń śrubowych i wystających prętów gwintowanych. Z systemem oznaczenia kolorystycznego kluczy według rozmiaru „Take it easy“ ułatwiającym i przyspieszającym odnajdywanie właściwego narzędzia. Poręczny kształt umożliwiający chwytanie nawet zabrudzonymi smarem rękami. Z profilem sześciokątnym i rowkiem ustalacza kulkowego. Z profilem sześciokątnym. Profil sześciokątny umożliwia przenoszenie dużych sił, a ponadto obciąża krawędzie nakrętki lub łba śruby w mniejszym stopniu niż profil dwunastokrawędziowy. Drobną ząbkowaną grzechotką dzięki niewielkiemu kątowi pracy sprawia, że stosowanie dwunastokrawędziowego profilu jest zbędne, nawet w wąskich przestrzeniach. Šestihřanný profil umožňuje přenášení vysoké síly a zatěžuje hrany matky popř. hlavy šroubu méně než dvanáctihřanný profil. Jemně ozubené ráčny umožňují vyhnout se použití dvanáctihřanného profilu i v místech s nedostatečným prostorem. Do šrub i nakrětek z řbem šestiúhelným.

- 9-częściowy zestaw bitów nasadowych 1/4" na wytrzymałej zawieszce tekstylnej
- Płynnie działający mechanizm obrotowy dla pewnego mocowania i łatwego wyjmowania narzędzi
- Długie końcówki wymienne klucza nasadowego 1/4" do połączeń śrubowych w ciasnych przestrzeniach i do wystających prętów gwintowanych
- Šestihřanný profil umožňuje přesné a k profilu šetrné šroubování s vysokým přenosem síly
- Z systemem wyszukiwania narzędzi „Take it easy“: oznaczenie kolorystyczne rozmiaru

Belt A Deep 1 Zestaw kluczy nasadowych 1/4"



Code	EAN		
05004525001	210371		1
		 8790 HMA Deep 1x 5,0x50,0; 1x 5,5x50,0; 1x 6,0x50,0; 1x 7,0x50,0; 1x 8,0x50,0; 1x 10,0x50,0; 1x 11,0x50,0; 1x 12,0x50,0; 1x 13,0x50,0	
		Belt A 0/9 1x 39,0x238,0	
		K30 1x 30,0x200,0	

Listwa magnetyczna A Deep 1 na zestaw kluczy nasadowych 1/4"

Listwa magnetyczna z 9 długimi kluczami nasadowymi do mocowania ręcznego i maszynowego (non-impact), 1/4". Płynnie działający mechanizm obrotowy dla pewnego mocowania i łatwego wyjmowania kluczy nasadowych.

Długie klucze nasadowe 1/4" (ISO 2725- część 3) firmy Wera do stosowania ręcznego i maszynowego (bezударowego), także do głęboko położonych połączeń śrubowych i wystających prętów gwintowanych.

System oznaczenia kolorystycznego kluczy według rozmiaru „Take it easy“ ułatwiający i przyspieszający odnajdywanie właściwego narzędzia. Poręczny kształt umożliwiający chwytanie nawet zabrudzonymi smarem rękami. Z profilem sześciokątnym i rowkiem ustalacza kulkowego. Profil sześciokątny pozwala na przenoszenie dużych sił i w mniejszym stopniu obciąża krawędzie nakrętki lub łba śruby niż profil dwunastokątny.

Dzięki niewielkiemu kątowi powrotu zapadki grzechotki z drobnymi zębami sprawiają, że nie ma potrzeby stosowania profilu dwunastokątnego nawet w ograniczonych przestrzeniach. Do nakrętek i śrub z łbem sześciokątnym. Listwa magnetyczna umożliwia krótkotrwałe mocowanie do metalowych powierzchni, a dzięki funkcji twist to unlock zapewnia bezpieczne blokowanie i odblokowywanie kluczy nasadowych.

- 9-częściowy zestaw kluczy nasadowych na listwie magnetycznej, 1/4"
- Listwa magnetyczna z niezawodnym mocowaniem kluczy nasadowych i jednocześnie łatwym ich wyjmowaniem (twist to unlock) do tymczasowego mocowania na ścianie warsztatowej, półce lub wózku warsztatowym
- Płynnie działający mechanizm obrotowy dla pewnego mocowania i łatwego wyjmowania narzędzi
- Długie końcówki wymienne klucza nasadowego 1/4" do połączeń śrubowych w wąskich przestrzeniach i do wystających prętów gwintowanych
- Profil sześciokątny umożliwia precyzyjne i chroniące profil wykonywanie połączeń śrubowych zapewniając jednocześnie dobre przeniesienie siły

Listwa magnetyczna A Deep 1 na zestaw kluczy nasadowych 1/4"

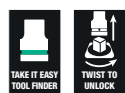

Code	EAN		
05005410001	223210		1
		8790 HMA Deep 1x 5,0x50,0; 1x 5,5x50,0; 1x 6,0x50,0; 1x 7,0x50,0; 1x 8,0x50,0; 1x 10,0x50,0; 1x 11,0x50,0; 1x 12,0x50,0; 1x 13,0x50,0	
		9600 1x 30,0x270,0	

8767 A TORX® Klucz nasadowy Zyklop 1/4" TORX® z funkcją przytrzymywania



	EAN							
Code	4013288							
				mm	mm	mm	mm	
05003390001	219602		TX 10	28,0	12,0	12,5	11,0	1
05003391001	219619		TX 20	28,0	12,0	12,5	11,0	1
05003392001	219626		TX 25	28,0	12,0	12,5	11,0	1
05003393001	219633		TX 30	28,0	12,0	12,5	11,0	1

8767 A HF TORX® Klucz nasadowy Zyklop 1/4" TORX® HF z funkcją przytrzymywania

- Klucz nasadowy z grotem do mocowania manualnego lub maszynowego
- Funkcja przytrzymywania gwarantuje pewne przytrzymanie wkrętów na narzędziu
- Z systemem wyszukiwania narzędzi „Take it easy“: oznaczenie kolorystyczne rozmiaru
- Radełkowanie na obwodzie ułatwia pokręcanie palcami
- Stal chromowo-wanadowa, chromowana

8767 A HF TORX® Klucz nasadowy Zyklop 1/4" TORX® HF z funkcją przytrzymywania



	EAN							
Code	4013288							
				mm	mm	mm	mm	
05003360001	186829		TX 8	28,0	12,0	12,5	11,0	1
05003361001	186843		TX 9	28,0	12,0	12,5	11,0	1
05003362001	186836		TX 10	28,0	12,0	12,5	11,0	1
05003363001	186850		TX 15	28,0	12,0	12,5	11,0	1
05003364001	186867		TX 20	28,0	12,0	12,5	11,0	1
05003365001	186874		TX 25	28,0	12,0	12,5	11,0	1
05003366001	186881		TX 25	100,0	12,0	12,5	83,0	1
05003367001	186898		TX 27	28,0	12,0	12,5	11,0	1
05003368001	186904		TX 27	100,0	12,0	12,5	83,0	1
05003369001	186911		TX 30	28,0	12,0	12,5	11,0	1
05003370001	186928		TX 30	100,0	12,0	12,5	83,0	1
05003371001	186935		TX 40	28,0	12,0	12,5	11,0	1
05003372001	186942		TX 40	100,0	12,0	12,5	83,0	1

Belt A 3 TORX® HF Zestaw bitów nasadowych Zyklop 1/4" TORX® HF z funkcją przytrzymywania

Wytrzymała zawieszka tekstylna wykonana w stylu charakterystycznym dla firmy Wera z 9 bitami nasadowymi i narzędziem do usuwania nakrętek do pracy w ograniczonych przestrzeniach. Płynnie działający mechanizm obrotowy dla pewnego mocowania i łatwego wyjmowania kluczy nasadowych. System oznaczenia kolorystycznego kluczy według rozmiaru „Take it easy” ułatwiający i przyspieszający odnajdywanie właściwego narzędzia. Wraz z metalowym karabińczykiem umożliwiającym mocowanie do szlufki lub torby. Wyjątkowo krótkie, stabilne bity nasadowe z zaletami technologii bitów Wera. Bity nasadowe z funkcją przytrzymywania umożliwiające wyjątkowo komfortową pracę bez ryzyka zgubienia śruby podczas zbliżania narzędzia do detalu. Wykonany z włókniyny spód zawieszki oraz rzepy ułatwiają mocowanie np. do ściany, półki, wózka warsztatowego i elementów systemu do transportu narzędzi Wera 2go.

- 9-częściowy zestaw bitów nasadowych 1/4" na wytrzymałej zawieszce tekstylnej
- Bity nasadowe z zaletami technologii bitów Wera
- Bity nasadowe z funkcją przytrzymywania śrub
- Płynnie działający mechanizm obrotowy dla pewnego mocowania i łatwego wyjmowania narzędzi
- Nadaje się do mocowania np. do ściany, półki, wózka warsztatowego i elementów systemu do transportu narzędzi Wera 2go
- Z systemem wyszukiwania narzędzi „Take it easy”: oznaczenie kolorystyczne rozmiaru

Belt A 3 TORX® HF Zestaw bitów nasadowych Zyklop 1/4" TORX® HF z funkcją przytrzymywania



Code	EAN		
05003882001	190772		1
		8767 A HF 1x TX 8x28,0; 1x TX 9x28,0; 1x TX 10x28,0; 1x TX 15x28,0; 1x 3,7x3,7xTX 20x28,0; 1x 4,1x4,1xTX 25x28,0; 1x 4,8x4,8xTX 27x28,0; 1x 5,4x5,4xTX 30x28,0; 1x 6,5x6,5xTX 40x28,0	
		Belt A 0/9 1x 39,0x238,0	
		K30 1x 30,0x200,0	

8767 A TORX® HF 1 Zestaw bitów nasadowych Zyklop 1/4" TORX® HF z funkcją przytrzymywania

- Kompaktowe, wytrzymałe etui tekstylne. Niewielka masa i duża pojemność
- Klucze nasadowe z grotem do mocowania manualnego lub maszynowego
- Funkcja przytrzymywania gwarantuje pewne przytrzymanie wkrętów na narzędziu
- Z systemem wyszukiwania narzędzi „Take it easy”: oznaczenie kolorystyczne rozmiaru
- Radełkowanie dla pewnego chwytu
- Wykonanie długie

8767 A TORX® HF 1 Zestaw bitów nasadowych Zyklop 1/4" TORX® HF z funkcją przytrzymywania



Code	EAN		
05003375001	191014		1
		8767 A HF 1x TX 25x100,0; 1x TX 27x100,0; 1x TX 30x100,0; 1x TX 40x100,0	
		K70 1x 50,0x70,0	

8740 A HF Klucz nasadowy Zyklop 1/4" do śrub z gniazdem sześciokątnym HF z funkcją przytrzymywania

- Klucz nasadowy z grotom do mocowania manualnego lub maszynowego
- Funkcja przytrzymywania gwarantuje pewne przytrzymanie wkrętów na narzędziu
- Hex-Plus wydłuża żywotność wkrętów z gniazdem sześciokątnym

8740 A HF Klucz nasadowy Zyklop 1/4" do śrub z gniazdem sześciokątnym HF z funkcją przytrzymywania

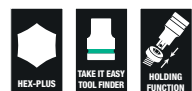

Code	EAN		mm	mm	mm	mm		
05003332001	187123		3,0	28,0	12,0	12,5	1	
05003333001	187178		4,0	28,0	12,0	12,5	1	
05003334001	187185		4,0	100,0	12,0	12,5	1	
05003335001	187192		5,0	28,0	12,0	12,5	1	
05003336001	187208		5,0	100,0	12,0	12,5	1	
05003337001	187215		6,0	28,0	12,0	12,5	1	
05003338001	187222		6,0	100,0	12,0	12,5	1	
05003341001	189547		7,0	28,0	12,0	12,5	1	
05003342001	189554		7,0	100,0	12,0	12,5	1	
05003339001	187239		8,0	28,0	12,0	12,5	1	
05003340001	187246		8,0	100,0	12,0	12,5	1	
05003383001	189868			1/8"	28,0	12,0	12,5	1
05003384001	189875			9/64"	28,0	12,0	12,5	1
05003385001	189882			5/32"	28,0	12,0	12,5	1
05003386001	189899			3/16"	28,0	12,0	12,5	1
05003387001	189905			7/32"	28,0	12,0	12,5	1
05003388001	189912			1/4"	28,0	12,0	12,5	1
05003389001	189844			5/16"	28,0	12,0	12,5	1

8740 A Klucz nasadowy Zyklop 1/4" do śrub z gniazdem sześciokątnym

- Klucz nasadowy z grotom do mocowania manualnego lub maszynowego
- Hex-Plus wydłuża żywotność wkrętów z gniazdem sześciokątnym

8740 A Klucz nasadowy Zyklop 1/4" do śrub z gniazdem sześciokątnym



Code	EAN		mm	mm	mm	mm		
05003330001	187154		2,0	28,0	12,0	12,5	1	
05003331001	187161		2,5	28,0	12,0	12,5	1	
05003380001	189820			5/64"	28,0	12,0	12,5	1
05003381001	189837			3/32"	28,0	12,0	12,5	1
05003382001	189851			7/64"	28,0	12,0	12,5	1

Belt A 2 Zestaw bitów nasadowych Zyklop 1/4" do śrub z gniazdem sześciokątnym z funkcją przytrzymywania

Wytrzymała zawieszka tekstylna wykonana w stylu charakterystycznym dla firmy Wera z 8 bitami nasadowymi i narzędziem do usuwania nakrętek do pracy w ograniczonych przestrzeniach. Płynnie działający mechanizm obrotowy dla pewnego mocowania i łatwego wyjmowania kluczy nasadowych. System oznaczenia kolorystycznego kluczy według rozmiaru „Take it easy” ułatwiający i przyspieszający odnajdywanie właściwego narzędzia. Wraz z metalowym karabińczykiem umożliwiającym mocowanie do szlufki lub torby. Wyjątkowo krótkie, stabilne bity nasadowe z zaletami technologii bitów Wera. Bity nasadowe z funkcją przytrzymywania umożliwiające wyjątkowo komfortową pracę bez ryzyka zgubienia śruby podczas zbliżania narzędzia do detalu. Wykonany z włókniny spód zawieszki oraz rzepy ułatwiają mocowanie np. do ściany, półki, wózka warsztatowego i elementów systemu do transportu narzędzi Wera 2go.

- 8-częściowy zestaw bitów nasadowych 1/4" na wytrzymałej zawieszce tekstylnej
- Bity nasadowe z zaletami technologii bitów Wera
- Klucze nasadowe z grotami do śrub z gniazdem sześciokątnym, z funkcją przytrzymywania
- Z systemem wyszukiwania narzędzi „Take it easy”: oznaczenie kolorystyczne rozmiaru
- Płynnie działający mechanizm obrotowy dla pewnego mocowania i łatwego wyjmowania narzędzi
- Nadaje się do mocowania np. do ściany, półki, wózka warsztatowego i elementów systemu do transportu narzędzi Wera 2go

Belt A 2 Zestaw bitów nasadowych Zyklop 1/4" do śrub z gniazdem sześciokątnym z funkcją przytrzymywania



Code	EAN		
05003881001	190765		1
		8740 A 1x 2,0x28,0; 1x 2,5x28,0	
		8740 A HF 1x 3,0x28,0; 1x 4,0x28,0; 1x 5,0x28,0; 1x 6,0x28,0; 1x 7,0x28,0; 1x 8,0x28,0	
		Belt A 0/8 1x 39,0x220,0	
		K30 1x 30,0x200,0	

8740 A HF 1 Zestaw bitów nasadowych Zyklop 1/4" do śrub z gniazdem sześciokątnym z funkcją przytrzymywania

- Kompaktowe, wytrzymałe etui tekstylne. Niewielka masa i duża pojemność
- Klucze nasadowe z grotem do mocowania manualnego lub maszynowego
- Funkcja przytrzymywania gwarantuje pewne przytrzymanie wkrętów na narzędziu
- Z systemem wyszukiwania narzędzi „Take it easy”: oznaczenie kolorystyczne rozmiaru
- Radełkowanie dla pewnego chwytu
- Wykonanie długie

8740 A HF 1 Zestaw bitów nasadowych Zyklop 1/4" do śrub z gniazdem sześciokątnym z funkcją przytrzymywania



Code	EAN		
05003345001	191007		1
		8740 A HF 1x 4,0x100,0; 1x 5,0x100,0; 1x 6,0x100,0; 1x 7,0x100,0; 1x 8,0x100,0 K70 1x 50,0x70,0	

8751 A Klucz nasadowy Zyklop 1/4" Phillips

- Wykonanie bardzo krótkie

8751 A Klucz nasadowy Zyklop 1/4" Phillips

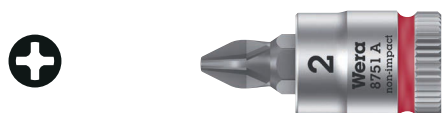

Code	EAN						
05003350001	187253	PH 1	28,0	12,0	11,0	12,5	1
05003351001	187260	PH 2	28,0	12,0	11,0	12,5	1
05003352001	187277	PH 3	28,0	12,0	11,0	12,5	1

8755 A Klucz nasadowy Zyklop 1/4" Pozidriv

- Wykonanie bardzo krótkie

8755 A Klucz nasadowy Zyklop 1/4" Pozidriv



Code	EAN						
05003353001	187284	PZ 1	28,0	12,0	11,0	12,5	1
05003354001	187291	PZ 2	28,0	12,0	11,0	12,5	1
05003355001	187307	PZ 3	28,0	12,0	11,0	12,5	1

8700 A FL Klucz nasadowy Zyklop 1/4" o wkrętów z rowkiem

- Wykonanie bardzo krótkie

8700 A FL Klucz nasadowy Zyklop 1/4" o wkrętów z rowkiem



Code	EAN						
05003320001	187314	0,8	5,5	28,0	12,0	11,0	11,0
05003321001	187321	1,0	5,5	28,0	12,0	11,0	11,0
05003322001	187338	1,2	6,5	28,0	12,0	11,0	11,0

8796 LA Przedłużacz Zyklop z systemem blokującym i tuleją obrotową, długi, 1/4"

- Do kluczy nasadowych czworokątnych 1/4" z kulką
- System Flexible-Lock pozwala na zablokowanie lub szybką wymianę klucza nasadowego
- Tulejka obrotowa umożliwia szybkie pokręcanie

8796 LA Przedłużacz Zyklop z systemem blokującym i tuleją obrotową, długi, 1/4"



Code	EAN						
05003531001	121059	1/4"	150,0				1

8796 SA Przedłużacz Zyklop z systemem blokującym i tuleją obrotową, krótki, 1/4"

- Do kluczy nasadowych czworokątnych 1/4" z kulką
- System Flexible-Lock pozwala na zablokowanie lub szybką wymianę klucza nasadowego
- Tulejka obrotowa umożliwia szybkie pokręcanie

8796 SA Przedłużacz Zyklop z systemem blokującym i tuleją obrotową, krótki, 1/4"



Code	EAN	□	⌀						
05003530001	121042	1/4"	75,0						1

8794 LA Przedłużacz Zyklop z tuleją obrotową, długi, 1/4"

Przedłużacz Zyklop z poręczną tuleją obrotową umożliwiającą szybkie odkręcania i dokręcania śrub. Ze stali chromowo-wanadowej, chromowany matowo.

8794 LA Przedłużacz Zyklop z tuleją obrotową, długi, 1/4"



Code	EAN	□	⌀						
05003526001	121073	1/4"	150,0						1

8794 SA Przedłużacz Zyklop z tuleją obrotową, krótki, 1/4"

Przedłużacz Zyklop z poręczną tuleją obrotową umożliwiającą szybkie odkręcania i dokręcania śrub. Ze stali chromowo-wanadowej, chromowany matowo.

8794 SA Przedłużacz Zyklop z tuleją obrotową, krótki, 1/4"



Code	EAN	□	⌀						
05003525001	121066	1/4"	75,0						1

8789 A Pokrętko przesuwne Zyklop typu T, 1/4"

Pokrętko przesuwne Zyklop typu T do przenoszenia wysokich momentów obrotowych. Do kluczy nasadowych z gniazdem czworokątnym 1/4", z zatrząskiem kulkowym. Przesuwna przetyczka umożliwia uniwersalne zastosowanie. Z wysokiej jakości stali chromowo-wanadowej, chromowany matowo.

8789 A Pokrętko przesuwne Zyklop typu T, 1/4"



Code	EAN	□	⌀						
05003524001	121493	1/4"	110,0						3

8795 A Przegub Cardana Zyklop, 1/4"

Przegub Cardana Zyklop do kluczy nasadowych z gniazdem czworokątnym 1/4", z zatrząskiem kulkowym.

8795 A Przegub Cardana Zyklop, 1/4"



Code	EAN	□	⌀						
05003528001	121509	1/4"	35,5						1

8784 A1 Adapter Zyklop 1/4"

- Adapter Zyklop 1/4" z mechanizmem szybkomocującym

8784 A1 Adapter Zyklop 1/4"



Code	EAN							
05003529001	121035	1/4"	1/4"	37,0				1

8794 A Przedłużacz Wobble Zyklop, 1/4"

Przedłużacz Wobble do kluczy nasadowych Zyklop. Kąt wychYLENIA do 15° we wszystkich kierunkach. Szybka i precyzyjna praca w miejscach o utrudnionym dostępie.

8794 A Przedłużacz Wobble Zyklop, 1/4"



Code	EAN							
05003527001	121080	1/4"	56,0					1

Belt A (zawieszka tekstylna), 9-częściowa, bez wyposażenia



Code	EAN							
05003891001	192424							1
							Belt A 0/9 1x 39,0x238,0	
							K30 1x 30,0x200,0	

Belt A (zawieszka tekstylna), 8-częściowa, bez wyposażenia



Code	EAN						
05003890001	192417						1
							Belt A 0/8 1x 39,0x220,0
							K30 1x 30,0x200,0

Listwa magnetyczna 9600 na klucze nasadowe 1/4", bez wyposażenia

Listwa magnetyczna na klucze nasadowe, bez wyposażenia. Przeznaczona do maksymalnie 10 kluczy nasadowych i/lub kluczy nasadowych trzpieniowych 1/4". Listwa magnetyczna umożliwia krótkotrwałe mocowanie do metalowych powierzchni, a dzięki funkcji twist to unlock zapewnia bezpieczne blokowanie i odblokowywanie kluczy nasadowych.

- Listwa magnetyczna z niezawodnym mocowaniem kluczy nasadowych i jednocześnie łatwym ich wyjmowaniem (twist to unlock) do tymczasowego mocowania na ścianie warsztatowej, półce lub wózku warsztatowym
- Płynnie działający mechanizm obrotowy dla pewnego mocowania i łatwego wyjmowania narzędzi
- Bez wyposażenia, przeznaczona do maks. 10 kluczy nasadowych 1/4"

Listwa magnetyczna 9600 na klucze nasadowe 1/4", bez wyposażenia

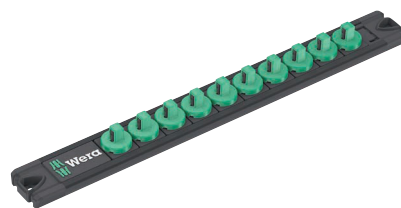

Code	EAN						
05136420001	223326	30,0	270,0				1

Zyklop Speed - niewiarygodnie szybka i niezwykle elastyczna



Niezwykle kompaktowe rozmieszczenie narzędzi na niewielkiej powierzchni. Zupełnie nowy zestaw w bardzo wytrzymałym i trwałym etui tekstylnym. Możliwość ustawienia w pozycji pionowej pozwalające na przejrzyste przechowywanie na półce warsztatowej.

Tkanina tekstylna na stronie zewnętrznej chroni powierzchnie narażone na zarysowania. Małe rozmiary i niewielka waga zapewniają dużą mobilność. Z systemem wyszukiwania narzędzi „Take it easy”: oznaczenie kolorystyczne rozmiaru.

- Wychylna główka z 5 zdefiniowanymi ustawieniami
- Grzechotka drobnozębna z 72 zębami
- Mały kąt pracy wynoszący tylko 5°
- Tulejka obrotowa umożliwia pracę z dużą szybkością
- Z systemem wyszukiwania narzędzi „Take it easy”: oznaczenie kolorystyczne rozmiaru
- Kompaktowe, wytrzymałe etui tekstylne, niewielka masa i duża pojemność

Zestaw z grzechotką Zyklop Speed 3/8" 8100 SB All-in

- Łatwy demontaż grzechotki dzięki systemowi twist-to-unlock

Zestaw z grzechotką Zyklop Speed 3/8" 8100 SB All-in

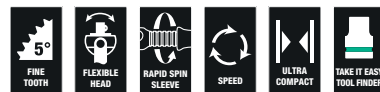

Code	EAN		
05003536001	4013288 225573		1
		8000 B 1x 3/8"x199,0	
		8794 B 1x 3/8"x76,0	
		8796 LB 1x 3/8"x200,0	
		8790 HMB HF 1x 6,0x29,0; 1x 7,0x29,0; 1x 8,0x29,0; 1x 9,0x29,0; 1x 10,0x29,0; 1x 11,0x29,0; 1x 12,0x29,0; 1x 13,0x29,0; 1x 14,0x29,0; 1x 15,0x29,0; 1x 16,0x29,0; 1x 17,0x29,0; 1x 18,0x29,0; 1x 19,0x29,0	
		8767 B HF 1x TX 10x35,0; 1x TX 15x35,0; 1x TX 20x35,0; 1x TX 25x35,0; 1x TX 27x35,0; 1x TX 30x35,0;	
		8740 B HF 1x 3,0x35,0; 1x 4,0x35,0; 1x 5,0x35,0; 1x 6,0x35,0; 1x 7,0x38,5; 1x 8,0x38,5;	
		Narzędzie do usuwania nakrętek 1x 14,0x43,0	
		Zestaw rzepów 240 1x 50,0x240,0	

8100 SB 6 Grzechotka Zyklop Speed $\frac{3}{8}$ " w zestawie metrycznym



Code	EAN		
05004046001	4013288 173911		1
		<input type="checkbox"/> 8000 B 1x $\frac{3}{8}$ "x199,0	
		<input checked="" type="checkbox"/> 8790 HMB 1x 8,0x29,0; 1x 10,0x29,0; 1x 12,0x29,0; 1x 13,0x29,0; 1x 15,0x29,0; 1x 16,0x30,0; 1x 17,0x30,0; 1x 18,0x30,0; 1x 19,0x30,0	
		<input checked="" type="checkbox"/> <input checked="" type="checkbox"/> 8794 LB 1x $\frac{3}{8}$ "x200,0	
		<input checked="" type="checkbox"/> <input checked="" type="checkbox"/> 8794 B 1x $\frac{3}{8}$ "x76,0	
		<input checked="" type="checkbox"/> <input checked="" type="checkbox"/> 8784 B1 1x $\frac{1}{4}$ "x $\frac{3}{8}$ "x44,0	
		<input checked="" type="checkbox"/> 851/4 TZ PH 1x PH 1x50; 1x PH 2x50; 1x PH 3x50	
		<input checked="" type="checkbox"/> 855/4 TZ PZ 1x PZ 1x50; 1x PZ 2x50; 1x PZ 3x50	
		<input checked="" type="checkbox"/> 867/4 Z TORX® 1x TX 20x50; 1x TX 25x50; 1x TX 27x50; 1x TX 30x50; 1x TX 40x50	
		<input checked="" type="checkbox"/> 840/4 Z Hex-Plus 1x 4,0x50; 1x 5,0x50; 1x 6,0x50; 1x 8,0x50	
		<input checked="" type="checkbox"/> 800/4 Z 1x 1,0x5,5x50	

8100 SB 9 Grzechotka Zyklop Speed $\frac{3}{8}$ " w zestawie calowym



Code	EAN		
05004049001	4013288 173980		1
		<input type="checkbox"/> 8000 B 1x $\frac{3}{8}$ "x199,0	
		<input checked="" type="checkbox"/> 8790 HMB 1x $\frac{1}{4}$ "x29,0; 1x $\frac{5}{16}$ "x29,0; 1x $\frac{3}{8}$ "x29,0; 1x $\frac{7}{16}$ "x29,0; 1x $\frac{1}{2}$ "x29,0; 1x $\frac{9}{16}$ "x29,0; 1x $\frac{5}{8}$ "x30,0; 1x $\frac{11}{16}$ "x30,0; 1x $\frac{3}{4}$ "x30,0	
		<input checked="" type="checkbox"/> <input checked="" type="checkbox"/> 8794 LB 1x $\frac{3}{8}$ "x200,0	
		<input checked="" type="checkbox"/> <input checked="" type="checkbox"/> 8794 B 1x $\frac{3}{8}$ "x76,0	
		<input checked="" type="checkbox"/> <input checked="" type="checkbox"/> 8784 B1 1x $\frac{1}{4}$ "x $\frac{3}{8}$ "x44,0	
		<input checked="" type="checkbox"/> 851/4 TZ PH 1x PH 1x50; 1x PH 2x50; 1x PH 3x50	
		<input checked="" type="checkbox"/> 855/4 TZ PZ 1x PZ 1x50; 1x PZ 2x50; 1x PZ 3x50	
		<input checked="" type="checkbox"/> 867/4 Z TORX® 1x TX 20x50; 1x TX 25x50; 1x TX 27x50; 1x TX 30x50; 1x TX 40x50	
		<input checked="" type="checkbox"/> 840/4 Z Hex-Plus 1x $\frac{3}{16}$ "x50; 1x $\frac{7}{32}$ "x50; 1x $\frac{1}{4}$ "x50; 1x $\frac{5}{16}$ "x50	
		<input checked="" type="checkbox"/> 800/4 Z 1x 1,0x5,5x50	

8100 SB 2 Grzechotka Zyklop Speed 3/8" w zestawie metrycznym

- Zestaw 43-częściowy w stabilnej walizce metalowej

8100 SB 2 Grzechotka Zyklop Speed 3/8" w zestawie metrycznym



Code	EAN		
05003594001	4013288 121141		1
		<input type="checkbox"/> 8000 B 1x 3/8"x199,0	
		<input checked="" type="checkbox"/> 8790 HMB 1x 6,0x29,0; 1x 7,0x29,0; 1x 8,0x29,0; 1x 9,0x29,0; 1x 10,0x29,0; 1x 11,0x29,0; 1x 12,0x29,0; 1x 13,0x29,0; 1x 14,0x29,0; 1x 15,0x29,0; 1x 16,0x30,0; 1x 17,0x30,0; 1x 18,0x30,0; 1x 19,0x30,0; 1x 20,0x30,0; 1x 21,0x30,0; 1x 22,0x30,0; 1x 24,0x32,0	
		<input type="checkbox"/> 8789 B 1x 3/8"x165,0	
		<input checked="" type="checkbox"/> 8794 B 1x 3/8"x76,0	
		<input checked="" type="checkbox"/> 8795 B 1x 3/8"x50,0	
		<input checked="" type="checkbox"/> 8784 B1 1x 1/4"x3/8"x44,0	
		<input checked="" type="checkbox"/> 8796 SB 1x 3/8"x125,0	
		<input checked="" type="checkbox"/> 8796 LB 1x 3/8"x200,0	
		<input checked="" type="checkbox"/> 851/1 Z PH 1x PH 2x25; 1x PH 3x25	
		<input checked="" type="checkbox"/> 855/1 Z PZ 1x PZ 2x25; 1x PZ 3x25	
		<input checked="" type="checkbox"/> 867/1 Z TORX® BO 1x TX 10x25; 1x TX 15x25; 1x TX 20x25; 1x TX 25x25; 1x TX 27x25; 1x TX 30x25; 1x TX 40x25	
		<input type="checkbox"/> 840/1 Z Hex-Plus 1x 3,0x25; 1x 4,0x25; 1x 5,0x25; 1x 6,0x25; 1x 8,0x25; 1x 10,0x25	
		<input type="checkbox"/> 800/1 Z 1x 1,0x5,5x25	

8100 SB 4 Grzechotka Zyklop Speed 3/8" w zestawie calowym

- Zestaw 38-częściowy w stabilnej walizce metalowej

8100 SB 4 Grzechotka Zyklop Speed 3/8" w zestawie calowym



Code	EAN		
05003596001	4013288 121165		1
		<input type="checkbox"/> 8000 B 1x 3/8"x199,0	
		<input checked="" type="checkbox"/> 8790 HMB 1x 1/4"x29,0; 1x 5/16"x29,0; 1x 11/32"x29,0; 1x 3/8"x29,0; 1x 7/16"x29,0; 1x 1/2"x29,0; 1x 9/16"x29,0; 1x 5/8"x30,0; 1x 11/16"x30,0; 1x 3/4"x30,0; 1x 13/16"x30,0; 1x 7/8"x30,0	
		<input type="checkbox"/> 8789 B 1x 3/8"x165,0	
		<input checked="" type="checkbox"/> 8794 B 1x 3/8"x76,0	
		<input checked="" type="checkbox"/> 8795 B 1x 3/8"x50,0	
		<input checked="" type="checkbox"/> 8784 B1 1x 1/4"x3/8"x44,0	
		<input checked="" type="checkbox"/> 8796 SB 1x 3/8"x125,0	
		<input checked="" type="checkbox"/> 8796 LB 1x 3/8"x200,0	
		<input checked="" type="checkbox"/> 851/1 Z PH 1x PH 2x25; 1x PH 3x25	
		<input checked="" type="checkbox"/> 855/1 Z PZ 1x PZ 2x25; 1x PZ 3x25	
		<input checked="" type="checkbox"/> 867/1 Z TORX® BO 1x TX 10x25; 1x TX 15x25; 1x TX 20x25; 1x TX 25x25; 1x TX 27x25; 1x TX 30x25; 1x TX 40x25	
		<input type="checkbox"/> 800/1 Z 1x 1,0x5,5x25	
		<input type="checkbox"/> 840/1 Z Hex-Plus 1x 5/64"x25; 1x 3/32"x25; 1x 1/8"x25; 1x 9/64"x25; 1x 5/32"x25; 1x 3/16"x25; 1x 7/32"x25	

Zyklop Speed - niewiarygodnie szybka i niezwykle elastyczna



27-częściowy $\frac{3}{8}$ " zestaw z grzechotką do typowych zastosowań przy naprawie roweru z bogatym wyposażeniem dodatkowym: 1 grzechotka Zyklop Speed $\frac{3}{8}$ ", 10 kluczy nasadowych Zyklop, 2 klucze nasadowe trzpieniowe Zyklop z bardzo wąskim profilem o długości 30 mm ułatwiającym dostęp do ograniczonych przestrzeni roboczych.

Z systemem wyszukiwania narzędzi Wera „Take it easy”: z oznaczeniem kolorystycznym rozmiaru, 1 przedłużka Zyklop (krótka) z tulejką szybkoobrotową, 1 przedłużka wahlowa, 1 adapter do bitów, 1 adapter z zewnętrznego 4-kąta $\frac{3}{8}$ " na zewnętrzny 4-kąt $\frac{1}{2}$ ", 10 bitów ciągliwo-twardych do uniwersalnego stosowania. Niesamowicie kompaktowy zestaw wielu narzędzi zajmujący niewiele miejsca w solidnym tekstylnym pudełku o bardzo dużej wytrzymałości. Możliwość ustawienia w pozycji pionowej pozwalające na przejrzyste przechowywanie na półce warsztatowej. Tkanina tekstylna na stronie zewnętrznej chroni powierzchnie narażone na zarysowania. Małe rozmiary i niewielka waga zapewniają dużą mobilność.

- 27-częściowy zestaw z grzechotką $\frac{3}{8}$ ", w tym grzechotka Zyklop Speed drobnozębna, swobodnie obracająca się główką grzechotki, przycisk zwalniający; przełącznik kierunku pracy prawo/lewo
- Niewielki kąt powrotu zapadki wynoszący tylko 5° umożliwia pracę w ograniczonych przestrzeniach
- Klucze nasadowe i bity do najczęściej stosowanych profili śrub w rowerach szosowych, górskich i rowerach elektrycznych
- Zestaw w wytrzymałym pudełku tekstylnym o niewielkiej wadze umożliwiającym wygodny transport
- Z adapterem z wewnętrznego 4-kąta $\frac{3}{8}$ " na zewnętrzny 4-kąt $\frac{1}{2}$ " do mocowania narzędzi specjalnych najczęściej stosowanych przy naprawach rowerów

Bicycle Set 7

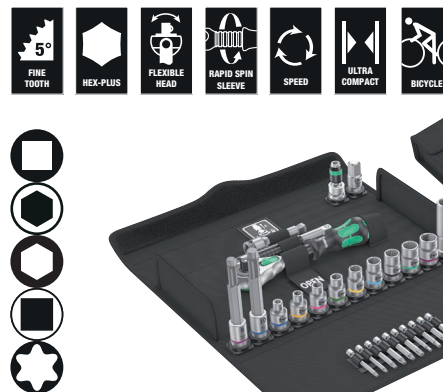

Code	EAN		
	4013288		
05004175001	220608		1
		8000 B 1x $\frac{3}{8}$ "x199,0	
		8790 HMB 1x 6,0x29,0; 1x 7,0x29,0; 1x 8,0x29,0; 1x 9,0x29,0; 1x 10,0x29,0; 1x 11,0x29,0; 1x 12,0x29,0; 1x 13,0x29,0; 1x 14,0x29,0	
		8790 HMB Deep 1x 15,0x64,0	
		8740 B 1x 8,0x100,0; 1x 10,0x100,0	
		8794 B 1x $\frac{3}{8}$ "x76,0	
		8784 B1 1x $\frac{1}{4}$ "x $\frac{3}{8}$ "x44,0	
		8794 SB 1x $\frac{3}{8}$ "x125,0	
		781 B 1x 781 B/C, $\frac{1}{2}$ "x36,0x $\frac{3}{8}$ "	
		840/4 Z Hex-Plus 1x 3,0x50; 1x 4,0x50; 1x 5,0x50; 1x 6,0x50	
		867/4 Z TORX® 1x TX 10x50; 1x TX 15x50; 1x TX 20x50; 1x TX 25x50; 1x TX 27x50; 1x TX 30x50	

8000 B Grzechotka Zyklop Speed z zabierakiem $\frac{3}{8}$ "

- Połączenie 5 typów grzechotek w jednej.
- Konstrukcja wykorzystująca masę własną narzędzia i poręczna tuleja obrotowa umożliwiają szybkie pokręcanie
- Wychylna główka grzechotki, wyzwolenie za pomocą przycisku i przełącznik zmiany kierunku pracy
- Mechanizm zapadkowy z drobnymi zębami pozwala uzyskać kąt pracy wynoszący tylko 5°
- Może być używany także jako wkrętak

8000 B Grzechotka Zyklop Speed z zabierakiem $\frac{3}{8}$ "



Code	EAN					
	4013288					
05003550001	121875	$\frac{3}{8}$ "	199,0			1

8000 B SB Grzechotka Zyklop Speed z zabierakiem 3/8", na blistrze



Code		EAN		
05073261001		4013288	128041	3
		8000 B	1x 3/8"x199,0	

Zyklop Metal. Z przekładanym zabierakiem.



Niezwykle kompaktowe rozmieszczenie narzędzi na niewielkiej powierzchni. Zupełnie nowy zestaw w bardzo wytrzymałym i trwałym etui tekstylnym. Możliwość ustawienia w pozycji pionowej pozwalające na przejrzyste przechowywanie na półce warsztatowej. Tkanina tekstylna na stronie zewnętrznej chroni powierzchnie narażone na zarysowania. Małe rozmiary i niewielka waga zapewniają dużą mobilność. Z systemem wyszukiwania narzędzi „Take it easy“: oznaczenie kolorystyczne rozmiaru.

- Niezwykle zwarta grzechotka z długim ramieniem
- Kąt pracy wynoszący tylko 4,7°
- Łatwa zmiana kierunku pracy za pomocą zabezpieczonego przed zgięciem przekładanego zabieraka

8100 SB 7 Grzechotka Zyklop Metal z przekładanym zabierakiem 3/8" w zestawie metrycznym



Code		EAN		
05004047001		4013288	173867	1
		8003 B	1x 3/8"x222,0	
		8790 HMB	1x 8,0x29,0; 1x 10,0x29,0; 1x 12,0x29,0; 1x 13,0x29,0; 1x 15,0x29,0; 1x 16,0x30,0; 1x 17,0x30,0; 1x 18,0x30,0; 1x 19,0x30,0	
		8794 LB	1x 3/8"x200,0	
		8794 B	1x 3/8"x76,0	
		8784 B1	1x 1/4"x3/8"x44,0	
		851/1 Z PH	1x PH 1x25; 1x PH 2x25; 1x PH 3x25	
		855/1 Z PZ	1x PZ 1x25; 1x PZ 2x25	
		867/1 TORX®	1x TX 15x25; 1x TX 20x25; 1x TX 25x25; 1x TX 27x25; 1x TX 30x25; 1x TX 40x25	
		840/1 Z Hex-Plus	1x 3,0x25; 1x 4,0x25; 1x 5,0x25; 1x 6,0x25; 1x 8,0x25	

8100 SB 10 Grzechotka Zyklop Metal z przekładanym zabierakiem 3/8" w zestawie calowym



Code	EAN			
05004050001	4013288 173935			1
		8003 B 1x 3/8"x222,0		
		8790 HMB 1x 1/4"x29,0; 1x 5/16"x29,0; 1x 3/8"x29,0; 1x 7/16"x29,0; 1x 1/2"x29,0; 1x 9/16"x29,0; 1x 5/8"x30,0; 1x 11/16"x30,0; 1x 3/4"x30,0		
		8794 LB 1x 3/8"x200,0		
		8794 B 1x 3/8"x76,0		
		8784 B1 1x 1/4"x3/8"x44,0		
		851/1 Z PH 1x PH 1x25; 1x PH 2x25; 1x PH 3x25		
		855/1 Z PZ 1x PZ 1x25; 1x PZ 2x25		
		867/1 TORX® 1x TX 15x25; 1x TX 20x25; 1x TX 25x25; 1x TX 27x25; 1x TX 30x25; 1x TX 40x25		
		840/1 Z Hex-Plus 1x 5/32"x25; 1x 3/16"x25; 1x 7/32"x25; 1x 1/4"x25; 1x 5/16"x25		

8003 B Grzechotka Zyklop Metal z przekładanym zabierakiem 3/8"

- Niewiarygodnie zwarta konstrukcja. Długa dźwignia. Grzechotka ze stali chromowo-molibdenowej, kuta.
- Podwójny mechanizm zapadkowy z 38 wytrzymałymi zębami pozwala uzyskać efekt przekładni o drobnej podziałce z 76 zębami i niewielki kąt pracy wynoszący tylko 4,7°.
- Łatwa zmiana kierunku pracy za pomocą zabezpieczonego przed zgubieniem przekładanego zabieraka
- Do kluczy nasadowych czworokątnych 3/8" z kulką

8003 B Grzechotka Zyklop Metal z przekładanym zabierakiem 3/8"



Code	EAN						
05004033001	4013288 174031				mm	mm	mm
		3/8"	222,0	27	29		3

Zyklop Metal. Z przełącznikiem zmiany kierunku pracy.

Niezawodna blokada klucza nasadowego.

Niewiarygodnie zwarta konstrukcja.

Niewiarygodnie zwarta konstrukcja. Długa dźwignia.

Grzechotka ze stali chromowo-molibdenowej, kuta.



Przełącznik umożliwiający wygodną zmianę kierunku pracy.

Mniejszy kąt pracy wynoszący zaledwie 5°.

Niezwykle kompaktowe rozmieszczenie narzędzi na niewielkiej powierzchni. Zupełnie nowy zestaw w bardzo wytrzymałym i trwałym etui tekstylnym. Możliwość ustawienia w pozycji pionowej pozwalające na przejrzyste przechowywanie na półce warsztatowej.

Tkanina tekstylna na stronie zewnętrznej chroni powierzchnie narażone na zarysowania. Małe rozmiary i niewielka waga zapewniają dużą mobilność. Z systemem wyszukiwania narzędzi „Take it easy“: oznaczenie kolorystyczne rozmiaru.

- Wygodna zmiana kierunku pracy dzięki przełącznikowi
- Niezwykle zwarta grzechotka z długim ramieniem
- Kąt pracy wynoszący tylko 5°
- Kompaktowe, wytrzymałe etui tekstylne, niewielka masa i duża pojemność

8100 SB 8 Grzechotka Zyklop Metal 3/8" z przełącznikiem zmiany kierunku pracy w zestawie metrycznym



Code	EAN		
	4013288		
05004048001	173928		1
		8004 B 1x 3/8"x222,0	
		8790 HMB 1x 8,0x29,0; 1x 10,0x29,0; 1x 12,0x29,0; 1x 13,0x29,0; 1x 15,0x29,0; 1x 16,0x30,0; 1x 17,0x30,0; 1x 18,0x30,0; 1x 19,0x30,0	
		8794 LB 1x 3/8"x200,0	
		8794 B 1x 3/8"x76,0	
		8784 B1 1x 1/4"x3/8"x44,0	
		851/1 Z PH 1x PH 1x25; 1x PH 2x25; 1x PH 3x25	
		855/1 Z PZ 1x PZ 1x25; 1x PZ 2x25	
		867/1 TORX® 1x TX 15x25; 1x TX 20x25; 1x TX 25x25; 1x TX 27x25; 1x TX 30x25; 1x TX 40x25	
		840/1 Z Hex-Plus 1x 3,0x25; 1x 4,0x25; 1x 5,0x25; 1x 6,0x25; 1x 8,0x25	

8100 SB 11 Grzechotka Zyklop Metal 3/8" z przełącznikiem zmiany kierunku pracy w zestawie calowym



Code	EAN			
05004051001	173959			1
		8004 B	1x 3/8"x222,0	
		8790 HMB	1x 1/4"x29,0; 1x 5/16"x29,0; 1x 3/8"x29,0; 1x 7/16"x29,0; 1x 1/2"x29,0; 1x 9/16"x29,0; 1x 5/8"x30,0; 1x 11/16"x30,0; 1x 3/4"x30,0	
		8794 LB	1x 3/8"x200,0	
		8794 B	1x 3/8"x76,0	
		8784 B1	1x 1/4"x3/8"x44,0	
		851/1 Z PH	1x PH 1x25; 1x PH 2x25; 1x PH 3x25	
		855/1 Z PZ	1x PZ 1x25; 1x PZ 2x25	
		867/1 TORX®	1x TX 15x25; 1x TX 20x25; 1x TX 25x25; 1x TX 27x25; 1x TX 30x25; 1x TX 40x25	
		840/1 Z Hex-Plus	1x 5/32"x25; 1x 3/16"x25; 1x 7/32"x25; 1x 1/4"x25; 1x 5/16"x25	

8100 SB HF 1 Grzechotka Zyklop Metal 3/8" z przełącznikiem zmiany kierunku pracy w zestawie metrycznym z funkcją przytrzymywania

- Oznaczenie kolorystyczne rozmiaru kluczy nasadowych

8100 SB HF 1 Grzechotka Zyklop Metal 3/8" z przełącznikiem zmiany kierunku pracy w zestawie metrycznym z funkcją przytrzymywania



Code	EAN			
05003785001	195081			1
		8004 B	1x 3/8"x222,0	
		8790 HMB HF	1x 8,0x29,0; 1x 10,0x29,0; 1x 12,0x29,0; 1x 13,0x29,0; 1x 15,0x29,0; 1x 16,0x29,0; 1x 17,0x29,0; 1x 18,0x29,0; 1x 19,0x29,0	
		8794 LB	1x 3/8"x200,0	
		8794 B	1x 3/8"x76,0	
		ME1	1x 14,0x43,0	

Grzechotka Zyklop Metal Switch, 3/8"

- Wygodna zmiana kierunku pracy dzięki przełącznikowi
- Niezwykle zwarta grzechotka z długim ramieniem
- Kąt pracy wynoszący tylko 5°
- Bezpieczna blokada klucza nasadowego

8004 B Grzechotka Zyklop Metal 3/8" z przełącznikiem zmiany kierunku pracy

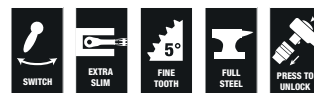

Code	EAN						
05004034001	174048	3/8"	mm	mm	mm		3
			222,0	26	29		

8790 HMB Klucz nasadowy Zyklop, 3/8"

- Klucz nasadowy Zyklop 3/8"
- Do montażu manualnego i maszynowego (za wyjątkiem maszyn udarowych)
- Radełkowanie na obwodzie ułatwia pokręcanie palcami
- Z systemem wyszukiwania narzędzi „Take it easy”: oznaczenie kolorystyczne rozmiaru

8790 HMB Klucz nasadowy Zyklop, 3/8"



	EAN							
Code	4013288		mm	mm	mm	mm		
05003551001	120311		6,0		29,0	10,5	18,0	1
05003552001	120328		7,0		29,0	11,0	18,0	1
05003553001	120335		8,0		29,0	12,2	18,0	1
05003554001	120342		9,0		29,0	13,5	18,0	1
05003555001	120359		10,0		29,0	14,5	18,0	1
05003556001	120366		11,0		29,0	16,0	18,0	1
05003557001	120373		12,0		29,0	17,0	18,0	1
05003558001	120380		13,0		29,0	18,5	20,0	1
05003559001	120397		14,0		29,0	19,5	22,0	1
05003560001	120403		15,0		29,0	21,0	24,0	1
05003561001	120410		16,0		30,0	22,0	24,0	1
05003562001	120427		17,0		30,0	23,5	24,0	1
05003563001	120434		18,0		30,0	24,5	24,0	1
05003564001	120441		19,0		30,0	26,0	24,0	1
05003565001	120458		20,0		30,0	28,0	25,0	1
05003566001	120465		21,0		30,0	28,0	25,0	1
05003567001	120472		22,0		30,0	32,0	25,0	1
05003568001	120489		24,0		32,0	32,0	25,0	1
05003569001	120496			1/4"	29,0	11,0	18,0	1
05003570001	120502			5/16"	29,0	12,2	18,0	1
05003571001	120519			11/32"	29,0	13,5	18,0	1
05003572001	120526			3/8"	29,0	14,5	18,0	1
05003573001	120533			7/16"	29,0	16,0	18,0	1
05003574001	120649			1/2"	29,0	18,5	20,0	1
05003575001	120557			9/16"	29,0	19,5	22,0	1
05003576001	120564			5/8"	30,0	22,0	24,0	1
05003577001	120571			11/16"	30,0	23,0	24,0	1
05003578001	120588			3/4"	30,0	26,0	24,0	1
05003579001	120595			13/16"	30,0	28,0	25,0	1
05003580001	120601			7/8"	30,0	32,0	25,0	1

8790 HMB HF Klucz nasadowy Zyklop, 3/8" z funkcją przytrzymywania

- Klucz nasadowy do mocowania manualnego lub maszynowego
- Funkcja przytrzymywania gwarantuje pewne przytrzymanie wkrętów na narzędziu
- Z systemem wyszukiwania narzędzi „Take it easy”: oznaczenie kolorystyczne rozmiaru
- Stal chromowo-wanadowa, chromowana
- Z rowkiem i radełkowaniem dla pewnego chwytu

8790 HMB HF Klucz nasadowy Zyklop, 3/8" z funkcją przytrzymywania



	EAN							
Code	4013288		mm	mm	mm	mm	mm	
05003740001	193919		6,0	29,0	12,7	17,5	6,5	1
05003741001	193926		7,0	29,0	13,2	17,5	6,5	1
05003742001	193933		8,0	29,0	14,2	17,5	6,5	1
05003743001	193940		9,0	29,0	15,7	17,5	6,5	1
05003744001	193957		10,0	29,0	17,0	17,5	8,0	1
05003745001	193964		11,0	29,0	18,2	17,5	9,5	1
05003746001	193971		12,0	29,0	19,0	17,5	9,5	1
05003747001	193988		13,0	29,0	20,4	19,5	9,5	1
05003748001	193995		14,0	29,0	21,5	21,5	12,5	1
05003749001	194008		15,0	29,0	23,5	23,5	12,5	1
05003750001	194015		16,0	29,0	24,2	23,5	12,5	1
05003751001	194022		17,0	29,0	26,0	23,5	12,5	1
05003752001	194039		18,0	29,0	26,5	23,5	12,5	1
05003753001	194046		19,0	29,0	28,0	23,5	12,5	1

Belt B 1 Zestaw kluczy nasadowych Zyklop 3/8" z funkcją przytrzymywania

Wytrzymała zawieszka tekstylna wykonana w stylu charakterystycznym dla firmy Wera z 9 kluczami nasadowymi i narzędziem do usuwania nakrętek w ograniczonych przestrzeniach. Płynnie działający mechanizm obrotowy dla pewnego mocowania i łatwego wyjmowania kluczy nasadowych. System oznaczenia kolorystycznego kluczy według rozmiaru „Take it easy” ułatwiający i przyspieszający odnajdywanie właściwego narzędzia. Wraz z metalowym karabińczykiem umożliwiającym mocowanie do szlufki lub torby. Klucze nasadowe z funkcją przytrzymywania umożliwiające wyjątkowo komfortową pracę bez ryzyka zgubienia śruby podczas zbliżania narzędzia do detalu. Wykonany z włóknylny spód zawieszki oraz rzepy ułatwiają mocowanie np. do ściany, półki, wózka warsztatowego i elementów systemu do transportu narzędzi Wera 2go.

- 10-częściowy zestaw kluczy nasadowych 1/4" na wytrzymałej zawieszce tekstylnej
- Klucze nasadowe z funkcją przytrzymywania śrub/nakrętek
- Płynnie działający mechanizm obrotowy dla pewnego mocowania i łatwego wyjmowania narzędzi
- Z systemem wyszukiwania narzędzi „Take it easy”: oznaczenie kolorystyczne rozmiaru
- Nadaje się do mocowania np. do ściany, półki, wózka warsztatowego i elementów systemu do transportu narzędzi Wera 2go

Belt B 1 Zestaw kluczy nasadowych Zyklop 3/8" z funkcją przytrzymywania



Code	EAN		
05003970001	4013288 194947		1
		● 8790 HMB HF 1x 8,0x29,0; 1x 10,0x29,0; 1x 12,0x29,0; 1x 13,0x29,0; 1x 15,0x29,0; 1x 16,0x29,0; 1x 17,0x29,0; 1x 18,0x29,0; 1x 19,0x29,0	
		ME1 1x 14,0x43,0	
		Belt B 0/9 1x 45,0x310,0	
		K30 1x 30,0x200,0	

Belt B 4 Zestaw kluczy nasadowych Zyklop 3/8"

- 9-częściowy zestaw bitów nasadowych 3/8" na wytrzymałej zawieszce tekstylnej
- Do montażu manualnego i maszynowego (za wyjątkiem maszyn udarowych)
- Płynnie działający mechanizm obrotowy dla pewnego mocowania i łatwego wyjmowania narzędzi
- Z systemem wyszukiwania narzędzi „Take it easy”: oznaczenie kolorystyczne rozmiaru
- Nadaje się do mocowania np. do ściany, półki, wózka warsztatowego i elementów systemu do transportu narzędzi Wera 2go

Belt B 4 Zestaw kluczy nasadowych Zyklop 3/8"



Code	EAN		
05003973001	4013288 194978		1
		● 8790 HMB 1x 8,0x29,0; 1x 10,0x29,0; 1x 12,0x29,0; 1x 13,0x29,0; 1x 15,0x29,0; 1x 16,0x30,0; 1x 17,0x30,0; 1x 18,0x30,0; 1x 19,0x30,0	
		Belt B 0/9 1x 45,0x310,0	
		K30 1x 30,0x200,0	

Listwa magnetyczna B 4 na zestaw kluczy nasadowych Zyklop $\frac{3}{8}$ "

Listwa magnetyczna z 9 kluczami nasadowymi do mocowania ręcznego i maszynowego (non-impact), $\frac{3}{8}$ ". Płynnie działający mechanizm obrotowy dla pewnego mocowania i łatwego wyjmowania kluczy nasadowych.

System oznaczenia kolorystycznego kluczy według rozmiaru „Take it easy“ ułatwiający i przyspieszający odnajdywanie właściwego narzędzia. Listwa magnetyczna umożliwia krótkotrwałe mocowanie do metalowych powierzchni, a dzięki funkcji twist to unlock zapewnia bezpieczne blokowanie i odblokowywanie kluczy nasadowych.

- 9-częściowy zestaw kluczy nasadowych na listwie magnetycznej, $\frac{3}{8}$ "
- Listwa magnetyczna z niezawodnym mocowaniem kluczy nasadowych i jednocześnie łatwym ich wyjmowaniem (twist to unlock) do tymczasowego mocowania na ścianie warsztatowej, półce lub wózku warsztatowym
- Płynnie działający mechanizm obrotowy dla pewnego mocowania i łatwego wyjmowania narzędzi
- Z systemem wyszukiwania narzędzi Wera „Take it easy“: system oznaczenia kolorystycznego narzędzi według rozmiaru

Listwa magnetyczna B 4 na zestaw kluczy nasadowych Zyklop $\frac{3}{8}$ "



Code	EAN		
05005430001	4013288 223234		1
		● 8790 HMB 1x 8,0x29,0; 1x 10,0x29,0; 1x 12,0x29,0; 1x 13,0x29,0; 1x 15,0x29,0; 1x 16,0x30,0; 1x 17,0x30,0; 1x 18,0x30,0; 1x 19,0x30,0	
		9601 1x 30,0x340,0	

Listwa magnetyczna B Imperial 1 na zestaw kluczy nasadowych Zyklop $\frac{3}{8}$ ", calowych

Listwa magnetyczna z 9 kluczami nasadowymi do mocowania ręcznego i maszynowego (non-impact), $\frac{3}{8}$ ". Płynnie działający mechanizm obrotowy dla pewnego mocowania i łatwego wyjmowania kluczy nasadowych.

System oznaczenia kolorystycznego kluczy według rozmiaru „Take it easy“ ułatwiający i przyspieszający odnajdywanie właściwego narzędzia. Listwa magnetyczna umożliwia krótkotrwałe mocowanie do metalowych powierzchni, a dzięki funkcji twist to unlock zapewnia bezpieczne blokowanie i odblokowywanie kluczy nasadowych.

- 9-częściowy zestaw kluczy nasadowych na listwie magnetycznej, $\frac{3}{8}$ "
- Listwa magnetyczna z niezawodnym mocowaniem kluczy nasadowych i jednocześnie łatwym ich wyjmowaniem (twist to unlock) do tymczasowego mocowania na ścianie warsztatowej, półce lub wózku warsztatowym
- Płynnie działający mechanizm obrotowy dla pewnego mocowania i łatwego wyjmowania narzędzi
- Z systemem wyszukiwania narzędzi Wera „Take it easy“: system oznaczenia kolorystycznego narzędzi według rozmiaru

Listwa magnetyczna B Imperial 1 na zestaw kluczy nasadowych Zyklop $\frac{3}{8}$ ", calowych



Code	EAN		
05005450001	4013288 223258		1
		● 8790 HMB 1x $\frac{1}{4}$ "x29,0; 1x $\frac{5}{16}$ "x29,0; 1x $\frac{11}{32}$ "x29,0; 1x $\frac{3}{8}$ "x29,0; 1x $\frac{7}{16}$ "x29,0; 1x $\frac{1}{2}$ "x29,0; 1x $\frac{9}{16}$ "x29,0; 1x $\frac{5}{8}$ "x30,0; 1x $\frac{3}{4}$ "x30,0	
		9601 1x 30,0x340,0	

8790 HMB Deep Klucz nasadowy, 3/8"

Końcówka wymienna klucza nasadowego 3/8" do obsługi ręcznej i maszynowej (ISO 2725 część 3) z rowkiem ustalacza kulkowego; do nakrętek i śrub z łbem sześciokątnym. Do stosowania ręcznego i maszynowego (non-impact), nawet w przypadku głęboko położonych połączeń śrubowych i wystających prętów gwintowanych. Z systemem oznaczenia kolorystycznego kluczy według rozmiaru „Take it easy” ułatwiającym i przyspieszającym odnajdywanie właściwego narzędzia. Poręczny kształt umożliwiający chwytanie nawet zabrudzonymi smarem rękami. Z profilem sześciokątnym. Profil sześciokątny umożliwia przenoszenie dużych sił, a ponadto obciąża krawędzie nakrętki lub łba śruby w mniejszym stopniu niż profil dwunastokrawędziowy. Drobną ząbkowaną grzechotką dzięki niewielkiemu kątowi pracy sprawia, że stosowanie dwunastokrawędziowego profilu jest zbędne, nawet w wąskich przestrzeniach.

- Długie końcówki wymienne klucza nasadowego do głęboko położonych połączeń śrubowych, nawet w przypadku wystających prętów gwintowanych w ciasnych przestrzeniach.
- Profil sześciokątny umożliwia wykonywanie precyzyjnych połączeń śrubowych z dużym przełożeniem siły w sposób zabezpieczający profil
- Z systemem wyszukiwania narzędzi „Take it easy”: oznaczenie kolorystyczne rozmiaru
- Radełkowanie na obwodzie ułatwia pokręcanie palcami
- Do obsługi ręcznej i maszynowej (non impact), z rowkiem ustalacza kulkowego
- Ze stali chromowo-wanadowej, chromowany matowo

8790 HMB Deep Klucz nasadowy, 3/8"



Code	EAN		mm	mm	mm	mm	
05004530001	210388		8,0	64,0	12,2	17,0	1
05004531001	210395		9,0	64,0	13,5	17,0	1
05004532001	210401		10,0	64,0	14,5	17,0	1
05004533001	210418		11,0	64,0	15,7	17,0	1
05004534001	210425		12,0	64,0	16,5	18,0	1
05004535001	210432		13,0	64,0	19,0	17,0	1
05004536001	210449		14,0	64,0	20,0	18,0	1
05004537001	210456		15,0	64,0	22,0	20,0	1
05004538001	210463		16,0	64,0	22,0	20,0	1
05004539001	210470		17,0	64,0	24,0	22,0	1
05004540001	210487		18,0	64,0	26,0	23,0	1
05004541001	210494		19,0	64,0	26,0	23,0	1
05004542001	210500		20,0	64,0	28,0	25,0	1
05004543001	210517		21,0	64,0	28,0	25,0	1
05004544001	210524		22,0	64,0	30,0	26,0	1

Belt B Deep 1 Zestaw kluczy nasadowych 3/8"

Wytrzymała zawieszka tekstylna wykonana w stylu charakterystycznym dla firmy Wera z 9 długimi końcówkami wymiennymi klucza nasadowego 3/8" do obsługi ręcznej i maszynowej w wąskich przestrzeniach. Płynnie działający mechanizm obrotowy dla pewnego mocowania i łatwego wyjmowania nasadek. Wraz z metalowym karabińczykiem umożliwiającym mocowanie do szlufki lub torby. Wykonany z włókniny spód zawieszki oraz rzeźpy ułatwiający mocowanie np. do ściany, półki, wózka warsztatowego i elementów systemu do transportu narzędzi Wera 2go. Długie końcówki wymienne klucza nasadowego 3/8" (ISO 2725 część 3) firmy Wera do obsługi ręcznej i maszynowej (non impact), także do głęboko położonych połączeń śrubowych i wystających prętów gwintowanych. Z systemem oznaczenia kolorystycznego kluczy według rozmiaru „Take it easy” ułatwiającym i przyspieszającym odnajdywanie właściwego narzędzia. Poręczny kształt umożliwiający chwytanie nawet zabrudzonymi smarem rękami. Z profilem sześciokątnym i rowkiem ustalacza kulkowego. Z profilem sześciokątnym. Profil sześciokątny umożliwia przenoszenie dużych sił, a ponadto obciąża krawędzie nakrętki lub łba śruby w mniejszym stopniu niż profil dwunastokrawędziowy. Drobną ząbkowaną grzechotką dzięki niewielkiemu kątowi pracy sprawia, że stosowanie dwunastokrawędziowego profilu jest zbędne, nawet w wąskich przestrzeniach. Šestihranný profil umožňuje přenášení vysoké síly a zatěžuje hrany matky popř. hlavy šroubu méně než dvanáctihranný profil. Jemně ozubené ráčny umožňují vyhnout se použití dvanáctihranného profilu i v místech s nedostatečným prostorem. Do šrub i nakrętek z łbem sześciokątnym.

- 9-częściowy zestaw końcówek wymiennych klucza nasadowego 3/8" na wytrzymałej zawieszce tekstylnej
- Płynnie działający mechanizm obrotowy dla pewnego mocowania i łatwego wyjmowania narzędzi
- Długie końcówki wymienne klucza nasadowego 3/8" do połączeń śrubowych w ciasnych przestrzeniach i do wystających prętów gwintowanych
- Šestihranný profil umožňuje přesné a k profilu šetrné šroubování s vysokým přenosem síly
- Z systemem wyszukiwania narzędzi „Take it easy”: oznaczenie kolorystyczne rozmiaru

Belt B Deep 1 Zestaw kluczy nasadowych 3/8"



Code	EAN		
05004545001	210555		1
		 8790 HMB Deep 1x 8,0x64,0; 1x 10,0x64,0; 1x 12,0x64,0; 1x 13,0x64,0; 1x 15,0x64,0; 1x 16,0x64,0; 1x 17,0x64,0; 1x 18,0x64,0; 1x 19,0x64,0	
		Belt B 0/9 1x 45,0x310,0	
		K30 1x 30,0x200,0	

Listwa magnetyczna B Deep 1 na zestaw kluczy nasadowych 3/8"

Listwa magnetyczna z 9 długimi kluczami nasadowymi do mocowania ręcznego i maszynowego (non-impact), 3/8". Płynnie działający mechanizm obrotowy dla pewnego mocowania i łatwego wyjmowania kluczy nasadowych.

Długie klucze nasadowe ręczne i maszynowe 3/8" (ISO 2725-część 3) firmy Wera do stosowania ręcznego i maszynowego (bezdarurowego), także do głęboko położonych połączeń śrubowych i wystających prętów gwintowanych. System oznaczenia kolorystycznego kluczy według rozmiaru „Take it easy“ ułatwiający i przyspieszający odnajdywanie właściwego narzędzia. Poręczny kształt umożliwiający chwytywanie nawet zabrudzonymi smarem rękami. Z profilem sześciokątnym i rowkiem ustalacza kulkowego. Profil sześciokątny pozwala na przenoszenie dużych sił i w mniejszym stopniu obciąża krawędzie nakrętki lub łba śruby niż profil dwunastokątny.

Dzięki niewielkiemu kątowi powrotu zapadki grzechotki z drobnymi zębami sprawiają, że nie ma potrzeby stosowania profilu dwunastokątnego nawet w ograniczonych przestrzeniach. Do nakrętek i śrub z łbem sześciokątnym. Listwa magnetyczna umożliwia krótkotrwałe mocowanie do metalowych powierzchni, a dzięki funkcji twist to unlock zapewnia bezpieczne blokowanie i odblokowywanie kluczy nasadowych.

- 9-częściowy zestaw kluczy nasadowych na listwie magnetycznej, 3/8"
- Listwa magnetyczna z niezawodnym mocowaniem kluczy nasadowych i jednocześnie łatwym ich wyjmowaniem (twist to unlock) do tymczasowego mocowania na ścianie warsztatowej, półce lub wózku warsztatowym
- Płynnie działający mechanizm obrotowy dla pewnego mocowania i łatwego wyjmowania narzędzi
- Długie końcówki wymienne klucza nasadowego 3/8" do połączeń śrubowych w wąskich przestrzeniach i do wystających prętów gwintowanych
- Profil sześciokątny umożliwia precyzyjne i chroniące profil wykonywanie połączeń śrubowych zapewniając jednocześnie dobre przenoszenie siły

Listwa magnetyczna B Deep 1 na zestaw kluczy nasadowych 3/8"



Code	EAN		
05005440001	223241		1
		8790 HMB Deep 1x 8,0x64,0; 1x 10,0x64,0; 1x 12,0x64,0; 1x 13,0x64,0; 1x 15,0x64,0; 1x 16,0x64,0; 1x 17,0x64,0; 1x 18,0x64,0; 1x 19,0x64,0	
		9601 1x 30,0x340,0	

8767 B HF TORX® Klucz nasadowy Zyklop 3/8" TORX® HF z funkcją przytrzymywania

- Klucz nasadowy z grotem do mocowania manualnego lub maszynowego
- Funkcja przytrzymywania gwarantuje pewne przytrzymanie wkrętów na narzędziu
- Z systemem wyszukiwania narzędzi „Take it easy“: oznaczenie kolorystyczne rozmiaru
- Radełkowanie na obwodzie ułatwia pokręcanie palcami
- Stal chromowo-wanadowa, chromowana

8767 B HF TORX® Klucz nasadowy Zyklop 3/8" TORX® HF z funkcją przytrzymywania



	EAN						
Code	4013288		mm	mm	mm		
05003059001	189097	TX 10	35,0	12,0	17,5		1
05003060001	188830	TX 15	35,0	12,0	17,5		1
05003061001	188847	TX 20	35,0	12,0	17,5		1
05003062001	188854	TX 25	35,0	12,0	17,5		1
05003063001	188861	TX 25	107,0	12,0	17,5		1
05003064001	188878	TX 27	35,0	12,0	17,5		1
05003065001	188885	TX 27	107,0	12,0	17,5		1
05003066001	188892	TX 30	35,0	12,0	17,5		1
05003067001	188908	TX 30	107,0	12,0	17,5		1
05003068001	188915	TX 40	35,0	12,0	17,5		1
05003069001	188922	TX 40	107,0	12,0	17,5		1
05003070001	188939	TX 45	38,5	12,0	17,5		1
05003071001	188946	TX 45	100,0	12,0	17,5		1
05003072001	188953	TX 50	38,5	12,0	17,5		1
05003073001	188960	TX 50	100,0	12,0	17,5		1

Klucz nasadowy trzpieniowy 8767 B TORX® Zyklop 3/8", z bardzo wąskim profilem

- Klucz nasadowy z grotem do mocowania manualnego lub maszynowego
- Funkcja przytrzymywania gwarantuje pewne przytrzymanie wkrętów na narzędziu
- Z systemem wyszukiwania narzędzi Wera „Take it easy“: system oznaczenia kolorystycznego narzędzi według rozmiaru
- Radełkowanie na obwodzie ułatwia pokręcanie palcami.
- Stal chromowo-wanadowa, chromowana

Klucz nasadowy trzpieniowy 8767 B TORX® Zyklop 3/8", z bardzo wąskim profilem



Code	EAN							
				mm	mm	mm	mm	
05003074001	227102		TX 25	107,0	12,0	17,5	81,5	1
05003075001	227119		TX 30	107,0	12,0	17,5	81,5	1

Belt B 3 TORX® HF Zestaw bitów nasadowych Zyklop 3/8" TORX® HF z funkcją przytrzymywania

Wytrzymała zawieszka tekstylna wykonana w stylu charakterystycznym dla firmy Wera z 9 bitami nasadowymi i narzędziem do usuwania nakrętek do pracy w ograniczonych przestrzeniach. Płynnie działający mechanizm obrotowy dla pewnego mocowania i łatwego wyjmowania kluczy nasadowych. System oznaczenia kolorystycznego kluczy według rozmiaru „Take it easy” ułatwiający i przyspieszający odnajdywanie właściwego narzędzia. Wraz z metalowym karabińczykiem umożliwiającym mocowanie do szlufki lub torby. Wyjątkowo krótkie, stabilne bity nasadowe z zaletami technologii bitów Wera. Bity nasadowe z funkcją przytrzymywania umożliwiające wyjątkowo komfortową pracę bez ryzyka zgubienia śruby podczas zbliżania narzędzia do detalu. Wykonany z włókniyny spód zawieszki oraz rzepy ułatwiają mocowanie np. do ściany, półki, wózka warsztatowego i elementów systemu do transportu narzędzi Wera 2go.

- 9-częściowy zestaw bitów nasadowych 3/8" na wytrzymałej zawieszce tekstylnej
- Bity nasadowe z zaletami technologii bitów Wera
- Bity nasadowe z funkcją przytrzymywania śrub
- Płynnie działający mechanizm obrotowy dla pewnego mocowania i łatwego wyjmowania narzędzi
- Nadaje się do mocowania np. do ściany, półki, wózka warsztatowego i elementów systemu do transportu narzędzi Wera 2go

Belt B 3 TORX® HF Zestaw bitów nasadowych Zyklop 3/8" TORX® HF z funkcją przytrzymywania



Code	EAN		
05003972001	194961		1
		8767 B HF 1x TX 10x35,0; 1x TX 15x35,0; 1x TX 20x35,0; 1x TX 25x35,0; 1x TX 27x35,0; 1x TX 30x35,0; 1x TX 40x35,0; 1x TX 45x38,5; 1x TX 50x38,5	
		Belt B 0/9 1x 45,0x310,0	
		K30 1x 30,0x200,0	

8767 B TORX® HF 1 Zestaw bitów nasadowych Zyklop 3/8" TORX® HF z funkcją przytrzymywania

- Klucze nasadowe z grotami do śrub TORX®, z funkcją przytrzymywania
- Funkcja przytrzymywania gwarantuje pewne przytrzymanie wkrętów na narzędziu
- Z systemem wyszukiwania narzędzi „Take it easy”: oznaczenie kolorystyczne rozmiaru
- Radełkowanie dla pewnego chwytu

8767 B TORX® HF 1 Zestaw bitów nasadowych Zyklop 3/8" TORX® HF z funkcją przytrzymywania



Code	EAN		
05003185001	195074		1
		8767 B HF 1x TX 25x107,0; 1x TX 27x107,0; 1x TX 30x107,0; 1x TX 40x107,0; 1x TX 45x100,0; 1x TX 50x100,0	

8740 B HF Klucz nasadowy Zyklop 3/8" do śrub z gniazdem sześciokątnym HF z funkcją przytrzymywania

- Klucz nasadowy z grotem do mocowania manualnego lub maszynowego
- Funkcja przytrzymywania gwarantuje pewne przytrzymanie wkrętów na narzędziu
- Z systemem wyszukiwania narzędzi „Take it easy”: oznaczenie kolorystyczne rozmiaru

8740 B HF Klucz nasadowy Zyklop 3/8" do śrub z gniazdem sześciokątnym HF z funkcją przytrzymywania



Code	EAN		mm	mm	mm	mm	
05003030001	188557		3,0		35,0	12,0	17,5
05003031001	188564		4,0		35,0	12,0	17,5
05003032001	188571		4,0		107,0	12,0	17,5
05003033001	188649		5,0		35,0	12,0	17,5
05003034001	188656		5,0		107,0	12,0	17,5
05003035001	188663		6,0		35,0	12,0	17,5
05003036001	188731		6,0		107,0	12,0	17,5
05003037001	188748		7,0		38,5	12,0	17,5
05003038001	188755		7,0		100,0	12,0	17,5
05003039001	188779		8,0		38,5	12,0	17,5
05003040001	188786		8,0		100,0	12,0	17,5
05003041001	188793		9,0		38,5	12,0	17,5
05003042001	188809		9,0		100,0	12,0	17,5
05003043001	188816		10,0		38,5	12,0	17,5
05003044001	188823		10,0		100,0	12,0	17,5
05003080001	193407			1/8"	35,0	12,0	17,5
05003081001	193414			1/8"	107,0	12,0	17,5
05003082001	193421			9/64"	35,0	12,0	17,5
05003083001	193438			5/32"	35,0	12,0	17,5
05003084001	193445			5/32"	107,0	12,0	17,5
05003085001	193452			3/16"	35,0	12,0	17,5
05003086001	193551			3/16"	107,0	12,0	17,5
05003087001	193568			7/32"	35,0	12,0	17,5
05003088001	193575			7/32"	107,0	12,0	17,5
05003089001	193612			1/4"	35,0	12,0	17,5
05003090001	193629			1/4"	107,0	12,0	17,5
05003091001	193636			5/16"	38,5	12,0	17,5
05003092001	193643			5/16"	100,0	12,0	17,5
05003093001	193650			3/8"	38,5	12,0	17,5
05003094001	193667			3/8"	100,0	12,0	17,5

Klucz nasadowy trzpieniowy 8740 B Zyklop 3/8", z bardzo wąskim profilem

- Klucz nasadowy z grotem do mocowania manualnego lub maszynowego
- Funkcja przytrzymywania gwarantuje pewne przytrzymanie wkrętów na narzędziu
- Z systemem wyszukiwania narzędzi Wera „Take it easy”: system oznaczenia kolorystycznego narzędzi według rozmiaru

Klucz nasadowy trzpieniowy 8740 B Zyklop 3/8", z bardzo wąskim profilem



Code	EAN		mm	mm	mm	mm	mm	
05003050001	227058		4,0	107,0	12,0	17,5	81,5	1
05003051001	227065		5,0	107,0	12,0	17,5	81,5	1
05003052001	227072		6,0	107,0	12,0	17,5	81,5	1
05003054001	227089		8,0	100,0	12,0	17,5	74,5	1
05003056001	227096		10,0	100,0	12,0	17,5	74,5	1

Belt B 2 Zestaw bitów nasadowych Zyklop 3/8" do śrub z gniazdem sześciokątnym z funkcją przytrzymywania

Wytrzymała zawieszka tekstylna wykonana w stylu charakterystycznym dla firmy Wera z 8 bitami nasadowymi i narzędziem do usuwania nakrętek do pracy w ograniczonych przestrzeniach. Płynnie działający mechanizm obrotowy dla pewnego mocowania i łatwego wyjmowania kluczy nasadowych. System oznaczenia kolorystycznego kluczy według rozmiaru „Take it easy” ułatwiając i przyspieszając odnajdywanie właściwego narzędzia.

Wraz z metalowym karabińczykiem umożliwiającym mocowanie do szlufki lub torby. Wyjątkowo krótkie, stabilne bity nasadowe z zaletami technologii bitów Wera. Bity nasadowe z funkcją przytrzymywania umożliwiające wyjątkowo komfortową pracę bez ryzyka zgubienia śruby podczas zbliżania narzędzia do detalu. Wykonany z włókniyny spód zawieszki oraz rzepy ułatwiają mocowanie np. do ściany, półki, wózka warsztatowego i elementów systemu do transportu narzędzi Wera 2go.

- 8-częściowy zestaw bitów nasadowych 3/8" na wytrzymałej zawieszce tekstylnej
- Bity nasadowe z zaletami technologii bitów Wera
- Bity nasadowe z funkcją przytrzymywania śrub
- Płynnie działający mechanizm obrotowy dla pewnego mocowania i łatwego wyjmowania narzędzi
- Nadaje się do mocowania np. do ściany, półki, wózka warsztatowego i elementów systemu do transportu narzędzi Wera 2go

Belt B 2 Zestaw bitów nasadowych Zyklop 3/8" do śrub z gniazdem sześciokątnym z funkcją przytrzymywania



Code	EAN		
05003971001	194954		<p>8740 B HF 1x 3,0x35,0; 1x 4,0x35,0; 1x 5,0x35,0; 1x 6,0x35,0; 1x 7,0x38,5; 1x 8,0x38,5; 1x 9,0x38,5; 1x 10,0x38,5</p> <p>Belt B 0/8 1x 45,0x275,0</p> <p>K30 1x 30,0x200,0</p>

8740 B HF 1 Zestaw bitów nasadowych Zyklop 3/8" do śrub z gniazdem sześciokątnym z funkcją przytrzymywania

- Kompaktowe, wytrzymałe etui tekstylne. Niewielka masa i duża pojemność
- Klucze nasadowe z grotem do mocowania manualnego lub maszynowego
- Funkcja przytrzymywania gwarantuje pewne przytrzymanie wkrętów na narzędziu
- Z systemem wyszukiwania narzędzi „Take it easy”: oznaczenie kolorystyczne rozmiaru
- Radełkowanie dla pewnego chwytu
- Wykonanie długie

8740 B HF 1 Zestaw bitów nasadowych Zyklop 3/8" do śrub z gniazdem sześciokątnym z funkcją przytrzymywania



Code	EAN			
05003180001	4013288 195050			1
			8740 B HF 1x 4,0x107,0; 1x 5,0x107,0; 1x 6,0x107,0; 1x 7,0x100,0; 1x 8,0x100,0; 1x 9,0x100,0; 1x 10,0x100,0	

8740 B HF Imperial 1 Zestaw bitów nasadowych Zyklop 3/8" do śrub z gniazdem sześciokątnym z funkcją przytrzymywania

- Wykonanie długie
- Całowy

8740 B HF Imperial 1 Zestaw bitów nasadowych Zyklop 3/8" do śrub z gniazdem sześciokątnym z funkcją przytrzymywania



Code	EAN			
05003181001	4013288 195067			1
			8740 B HF 1x 1/8"x107,0; 1x 5/32"x107,0; 1x 3/16"x107,0; 1x 7/32"x107,0; 1x 1/4"x107,0; 1x 5/16"x100,0; 1x 3/8"x100,0	

Belt B Imperial 1 Zestaw bitów nasadowych Zyklop 3/8" do śrub z gniazdem sześciokątnym z funkcją przytrzymywania

Wytrzymała zawieszka tekstylna wykonana w stylu charakterystycznym dla firmy Wera z 8 bitami nasadowymi i narzędziem do usuwania nakrętek do pracy w ograniczonych przestrzeniach. Płynnie działający mechanizm obrotowy dla pewnego mocowania i łatwego wyjmowania kluczy nasadowych. System oznaczenia kolorystycznego kluczy według rozmiaru „Take it easy” ułatwiający i przyspieszający odnajdywanie właściwego narzędzia. Wraz z metalowym karabińczykiem umożliwiającym mocowanie do szlufki lub torby. Wyjątkowo krótkie, stabilne bity nasadowe z zaletami technologii bitów Wera. Bity nasadowe z funkcją przytrzymywania umożliwiające wyjątkowo komfortową pracę bez ryzyka zgubienia śruby podczas zbliżania narzędzia do detalu. Wykonany z włókny spód zawieszki oraz rzepy ułatwiają mocowanie np. do ściany, półki, wózka warsztatowego i elementów systemu do transportu narzędzi Wera 2go.

- 8-częściowy zestaw bitów nasadowych 3/8" na wytrzymałej zawieszce tekstylnej
- Bity nasadowe z zaletami technologii bitów Wera
- Bity nasadowe z funkcją przytrzymywania śrub
- Płynnie działający mechanizm obrotowy dla pewnego mocowania i łatwego wyjmowania narzędzi
- Nadaje się do mocowania np. do ściany, półki, wózka warsztatowego i elementów systemu do transportu narzędzi Wera 2go
- Całowy

Belt B Imperial 1 Zestaw bitów nasadowych Zyklop 3/8" do śrub z gniazdem sześciokątnym z funkcją przytrzymywania



Code	EAN		
05003974001	194985		1
		○ 8740 B HF 1x 1/8"x35,0; 1x 9/64"x35,0; 1x 5/32"x35,0; 1x 3/16"x35,0; 1x 7/32"x35,0; 1x 1/4"x35,0; 1x 5/16"x38,5; 1x 3/8"x38,5	
		Belt B 0/8 1x 45,0x275,0	
		K30 1x 30,0x200,0	

Bicycle Set 8

7-częściowy zestaw kluczy nasadowych trzpieniowych 3/8" do typowych zastosowań przy naprawie roweru. Klucze nasadowe trzpieniowe z bardzo wąskim profilem o długości 30 mm ułatwiający dostęp do ograniczonych przestrzeni roboczych. Radełkowana powierzchnia ułatwia wkręcanie bez wyslizgiwania się narzędzia.

System oznaczenia kolorystycznego kluczy według rozmiaru „Take it easy” ułatwiający i przyspieszający odnajdywanie właściwego narzędzia.

- Klucze nasadowe trzpieniowe z funkcją przytrzymywania do najczęściej stosowanych profili śrub TORX® i Hex
- Funkcja przytrzymywania gwarantuje pewne przytrzymanie wkrętów na narzędziu
- Z systemem wyszukiwania narzędzi Wera „Take it easy”: system oznaczenia kolorystycznego narzędzi według rozmiaru
- Radełkowanie dla pewnego chwytu
- W wytrzymałym składanym etui dla łatwego przenoszenia

Bicycle Set 8



Code	EAN		
05004176001	220622		1
		○ 8767 B 1x TX 25x107,0; 1x TX 30x107,0	
		○ 8740 B 1x 4,0x107,0; 1x 5,0x107,0; 1x 6,0x107,0; 1x 8,0x100,0; 1x 10,0x100,0	
		K120 1x 50,0x70,0	

8796 LB Przedłużacz Zyklop z systemem blokującym i tuleją obrotową, długi, 3/8"

- Do kluczy nasadowych czworokątnych 3/8" z kulką
- System Flexible-Lock pozwala na zablokowanie lub szybką wymianę klucza nasadowego
- Tulejka obrotowa umożliwia szybkie pokręcanie

8796 LB Przedłużacz Zyklop z systemem blokującym i tuleją obrotową, długi, 3/8"



Code	EAN	□	⌋						
05003592001	121325	3/8"	200,0						1

8796 SB Przedłużacz Zyklop z systemem blokującym i tuleją obrotową, krótki, 3/8"

- System Flexible-Lock pozwala na zablokowanie lub szybką wymianę klucza nasadowego
- Do kluczy nasadowych czworokątnych 3/8" z kulką
- Tulejka obrotowa umożliwia szybkie pokręcanie

8796 SB Przedłużacz Zyklop z systemem blokującym i tuleją obrotową, krótki, 3/8"



Code	EAN	□	⌋						
05003591001	121318	3/8"	125,0						1

8794 LB Przedłużacz Zyklop z tuleją obrotową, długi, 3/8"

Przedłużacz Zyklop z poręczną tuleją obrotową umożliwiającą szybkie odkręcania i dokręcania śrub.
Ze stali chromowo-wanadowej, chromowany matowo.

8794 LB Przedłużacz Zyklop z tuleją obrotową, długi, 3/8"



Code	EAN	□	⌋						
05003583001	121288	3/8"	200,0						1

8794 SB Przedłużacz Zyklop z tuleją obrotową, krótki, 3/8"

Przedłużacz Zyklop z poręczną tuleją obrotową umożliwiającą szybkie odkręcania i dokręcania śrub.
Ze stali chromowo-wanadowej, chromowany matowo.

8794 SB Przedłużacz Zyklop z tuleją obrotową, krótki, 3/8"



Code	EAN	□	⌋						
05003582001	121271	3/8"	125,0						1

8789 B Pokrętko przesuwne Zyklop typu T, 3/8"

Pokrętko przesuwne Zyklop typu T do przenoszenia wysokich momentów obrotowych. Do kluczy nasadowych z gniazdem czworokątnym 3/8", z zatrzaskiem kulkowym. Przesuwna przetyczka umożliwia uniwersalne zastosowanie. Z wysokiej jakości stali chromowo-wanadowej, chromowany matowo.

8789 B Pokrętko przesuwne Zyklop typu T, 3/8"



Code	EAN	□	⌋						
05003581001	121516	3/8"	165,0						3

8795 B Cardana Zyklop, 3/8"

Przegub Cardana Zyklop do kluczy z gniazdem czworokątnym 3/8", z zatrzaskiem kulkowym.

8795 B Cardana Zyklop, 3/8"







Code	EAN	□	⌋						
05003585001	121523	3/8"	50,0						1

8794 B Przedłużacz Wobble Zyklop, 3/8"

Przedłużacz Wobble do kluczy nasadowych Zyklop.
Kąt wychylenia do 15° we wszystkich kierunkach. Szybka i precyzyjna praca w miejscach o utrudnionym dostępie.

8794 B Przedłużacz Wobble Zyklop, 3/8"







	EAN						
Code	4013288		mm				
05003584001	121295	3/8"	76,0				1

8784 B1 Adapter Zyklop, 3/8"

- Adapter Zyklop 3/8" z mechanizmem szybkomocującym



8784 B1 Adapter Zyklop, 3/8"



	EAN						
Code	4013288			mm			
05003590001	121301	1/4"	3/8"	44,0			1



Belt B (zawieszka tekstylna), 9-częściowa, bez wyposażenia



	EAN						
Code	4013288						
05003981001	195012						1
		Belt B 0/9					
		1x 45,0x310,0					
		K30					
		1x 30,0x200,0					

Belt B (zawieszka tekstylna), 8-częściowa, bez wyposażenia



	EAN						
Code	4013288						
05003980001	195005						1
		Belt B 0/8					
		1x 45,0x275,0					
		K30					
		1x 30,0x200,0					

Listwa magnetyczna 9601 na klucze nasadowe 3/8", bez wyposażenia





Listwa magnetyczna na klucze nasadowe, bez wyposażenia.
Przeznaczona do maksymalnie 10 kluczy nasadowych i/lub kluczy nasadowych trzpieniowych 3/8".

Listwa magnetyczna umożliwia krótkotrwałe mocowanie do metalowych powierzchni, a dzięki funkcji twist to unlock zapewnia bezpieczne blokowanie i odblokowywanie kluczy nasadowych.

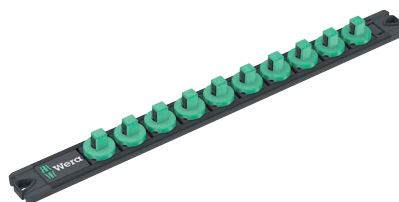
- Listwa magnetyczna z niezawodnym mocowaniem kluczy nasadowych i jednocześnie łatwym ich wyjmowaniem (twist to unlock) do tymczasowego mocowania na ścianie warsztatowej, półce lub wózku warsztatowym
- Płynnie działający mechanizm obrotowy dla pewnego mocowania i łatwego wyjmowania narzędzi
- Bez wyposażenia, przeznaczona do maks. 10 kluczy nasadowych, 3/8"

Listwa magnetyczna 9601 na klucze nasadowe 3/8", bez wyposażenia



	EAN						
Code	4013288	mm	mm				
05136421001	223333	30,0	340,0				1

Zyklop Speed - niewiarygodnie szybka i niezwykle elastyczna

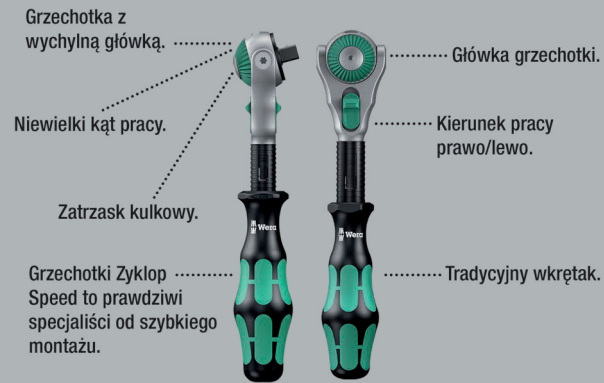

Niezwykle kompaktowe rozmieszczenie narzędzi na niewielkiej powierzchni. Zupełnie nowy zestaw w bardzo wytrzymałym i trwałym etui tekstylnym.

Możliwość ustawienia w pozycji pionowej pozwalające na przejrzyste przechowywanie na półce warsztatowej. Tkanina tekstylna na stronie zewnętrznej chroni powierzchnie narażone na zarysowania. Małe rozmiary i niewielka waga zapewniają dużą mobilność. Z systemem wyszukiwania narzędzi „Take it easy“: oznaczenie kolorystyczne rozmiaru.

- Wychylna główka z 5 zdefiniowanymi ustawieniami
- Grzechotka drobnozębna z 72 zębami
- Mały kąt pracy wynoszący tylko 5°
- Tulejka obrotowa umożliwia pracę z dużą szybkością
- Z systemem wyszukiwania narzędzi „Take it easy“: oznaczenie kolorystyczne rozmiaru
- Kompaktowe, wytrzymałe etui tekstylne, niewielka masa i duża pojemność

8100 SC 6 Grzechotka Zyklop Speed 1/2" w zestawie metrycznym



Code	EAN		
05004076001	4013288 173874		1
		8000 C 1x 1/2"x277,0	
		8790 HMC 1x 10,0x37,0; 1x 11,0x37,0; 1x 12,0x37,0; 1x 13,0x37,0; 1x 14,0x37,0; 1x 15,0x37,0; 1x 16,0x37,0; 1x 17,0x37,0; 1x 18,0x37,0; 1x 19,0x37,0	
		8794 LC 1x 1/2"x250,0	
		8794 C 1x 1/2"x52,0	
		8784 C2 1x 9/16"x1/2"x50,0	
		851/2 Z PH 1x PH 2x32; 1x PH 3x32	
		855/2 Z PZ 1x PZ 2x32; 1x PZ 3x32	
		867/2 Z TORX® 1x TX 20x35; 1x TX 25x35; 1x TX 30x35; 1x TX 40x35; 1x TX 45x35; 1x TX 50x35	
		840/2 Z 1x 5x30; 1x 6x30; 1x 8x30; 1x 10x30	

8100 SC 9 Grzechotka Zyklop Speed 1/2" w zestawie calowym



Code	EAN			
05004079001	173997			1
		8000 C	1x 1/2"x277,0	
		8790 HMC	1x 3/8"x37,0; 1x 7/16"x37,0; 1x 1/2"x37,0; 1x 9/16"x37,0; 1x 19/32"x37,0; 1x 5/8"x37,0; 1x 11/16"x37,0; 1x 3/4"x37,0; 1x 25/32"x37,0; 1x 13/16"x37,0	
		8794 LC	1x 1/2"x250,0	
		8794 C	1x 1/2"x52,0	
		8784 C2	1x 5/16"x1/2"x50,0	
		851/2 Z PH	1x PH 2x32; 1x PH 3x32	
		855/2 Z PZ	1x PZ 2x32; 1x PZ 3x32	
		867/2 Z TORX®	1x TX 20x35; 1x TX 25x35; 1x TX 30x35; 1x TX 40x35; 1x TX 45x35; 1x TX 50x35	
		840/2 Z	1x 7/32"x30; 1x 1/4"x30; 1x 5/16"x30; 1x 3/8"x30	

8100 SC 2 Grzechotka Zyklop Speed 1/2" w zestawie metrycznym

- Zestaw 37-częściowy w stabilnej walizce metalowej

8100 SC 2 Grzechotka Zyklop Speed 1/2" w zestawie metrycznym



Code	EAN			
05003645001	121189			1
		8000 C	1x 1/2"x277,0	
		8790 HMC	1x 10,0x37,0; 1x 11,0x37,0; 1x 12,0x37,0; 1x 13,0x37,0; 1x 14,0x37,0; 1x 15,0x37,0; 1x 16,0x37,0; 1x 17,0x37,0; 1x 18,0x37,0; 1x 19,0x37,0; 1x 20,0x37,0; 1x 21,0x37,0; 1x 22,0x37,0; 1x 24,0x37,0; 1x 27,0x40,0; 1x 30,0x42,0; 1x 32,0x42,0	
		8789 C	1x 1/2"x250,0	
		8794 C	1x 1/2"x52,0	
		8795 C	1x 1/2"x69,0	
		8784 C2	1x 5/16"x1/2"x50,0	
		8796 SC	1x 1/2"x125,0	
		8796 LC	1x 1/2"x250,0	
		851/2 Z PH	1x PH 3x32	
		855/2 Z PZ	1x PZ 3x32	
		867/2 Z TORX®	1x TX 20x35; 1x TX 25x35; 1x TX 30x35; 1x TX 40x35; 1x TX 45x35; 1x TX 50x35; 1x TX 55x35	
		840/2 Z	1x 5x30; 1x 6x30; 1x 8x30; 1x 10x30	

8100 SC 4 Grzechotka Zyklop Speed 1/2" w zestawie całowym

- Zestaw 38-częściowy w stabilnej walizce metalowej

8100 SC 4 Grzechotka Zyklop Speed 1/2" w zestawie całowym



Code	EAN		
05003647001	4013288 121202		1
		<input type="checkbox"/> 8000 C 1x 1/2"x277,0	
		<input checked="" type="checkbox"/> 8790 HMC 1x 3/8"x37,0; 1x 7/16"x37,0; 1x 1/2"x37,0; 1x 9/16"x37,0; 1x 19/32"x37,0; 1x 5/8"x37,0; 1x 11/16"x37,0; 1x 3/4"x37,0; 1x 25/32"x37,0; 1x 13/16"x37,0; 1x 7/8"x37,0; 1x 15/16"x37,0; 1x 31/32"x37,0; 1x 1"x40,0; 1x 1 1/16"x40,0; 1x 1 1/8"x40,0; 1x 1 3/16"x42,0; 1x 1 1/4"x42,0	
		<input type="checkbox"/> 8789 C 1x 1/2"x250,0	
		<input checked="" type="checkbox"/> 8794 C 1x 1/2"x52,0	
		<input checked="" type="checkbox"/> 8795 C 1x 1/2"x69,0	
		<input checked="" type="checkbox"/> 8784 C2 1x 5/16"x1/2"x50,0	
		<input checked="" type="checkbox"/> 8796 SC 1x 1/2"x125,0	
		<input checked="" type="checkbox"/> 8796 LC 1x 1/2"x250,0	
		<input checked="" type="checkbox"/> 851/2 Z PH 1x PH 3x32	
		<input checked="" type="checkbox"/> 855/2 Z PZ 1x PZ 3x32	
		<input checked="" type="checkbox"/> 867/2 Z TORX® 1x TX 20x35; 1x TX 25x35; 1x TX 30x35; 1x TX 40x35; 1x TX 45x35; 1x TX 50x35; 1x TX 55x35	
		<input type="checkbox"/> 840/2 Z 1x 7/32"x30; 1x 1/4"x30; 1x 5/16"x30; 1x 3/8"x30	

8000 C Grzechotka Zyklop Speed z zabierakiem 1/2"

- Połączenie 5 typów grzechotek w jednej.
- Konstrukcja wykorzystująca masę własną narzędzia i poręczna tuleja obrotowa umożliwiają szybkie pokręcanie
- Wychylna główka grzechotki, wyzwolenie za pomocą przycisku i przełącznik zmiany kierunku pracy
- Mechanizm zapadkowy z drobnymi zębami pozwala uzyskać kąt pracy wynoszący tylko 5°
- Może być używany także jako wkrętak

8000 C Grzechotka Zyklop Speed z zabierakiem 1/2"



Code	EAN						
05003600001	121882	1/2"	277,0				1

8000 C SB Grzechotka Zyklop Speed z zabierakiem 1/2", na blistrze



Code	EAN			
05073262001	4013288 128058	<input type="checkbox"/> 8000 C 1x 1/2"x277,0		3

Zyklop Hybrid - większa długość całkowita dla lepszego przenoszenia siły.



Grzechotka Zyklop Hybrid 1/2" w zestawie metrycznym.
Grzechotka Zyklop Hybrid i uchwyt do przedłużacza Zyklop Hybrid.

- Z przełącznikiem do wygodnej zmiany kierunku pracy
- Mechanizm zapadkowy z 72 drobnymi zębami pozwala uzyskać kąt pracy wynoszący tylko 5°
- Kompaktowe, wytrzymałe etui tekstylne, niewielka masa i duża pojemność
- Oznaczenie kolorystyczne rozmiaru kluczy nasadowych
- Płynnie działający mechanizm obrotowy dla pewnego mocowania i łatwego wyjmowania narzędzi

8006 SC 1 Grzechotka Zyklop Hybrid 1/2" w zestawie metrycznym



Code	EAN			
05004090001	4013288 182159			1
		8006 C 1x 1/2"x281,0		
		8797 C 1x 271,0		
		8794 LC 1x 1/2"x250,0		
		8790 HMC HF 1x 10,0x37,0; 1x 11,0x37,0; 1x 12,0x37,0; 1x 13,0x37,0; 1x 14,0x37,0; 1x 15,0x37,0; 1x 16,0x37,0; 1x 17,0x37,0; 1x 18,0x37,0; 1x 19,0x37,0		

Grzechotka i przedłużacz Zyklop Hybrid 1/2"

Grzechotka Zyklop Hybrid 1/2" w zestawie metrycznym.
Grzechotka Zyklop Hybrid, uchwyt przedłużacza Zyklop Hybrid, przedłużacz i 10 kluczy nasadowych.

- Grzechotka Zyklop Hybrid o zwiększonej długości (efekt dźwigni) i zwartej główce
- Mechanizm zapadkowy z 72 drobnymi zębami pozwala uzyskać kąt pracy wynoszący tylko 5°
- Przedłużacz z blokadą

Grzechotka i przedłużacz Zyklop Hybrid 1/2"

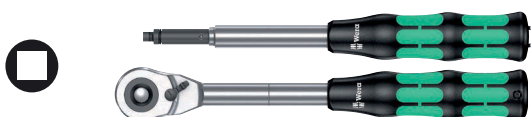

Code	EAN			
05004095001	4013288 184320			1
		8006 C 1x 1/2"x281,0		
		8797 C 1x 271,0		

8006 C Grzechotka Zyklop Hybrid 1/2" z przełącznikiem zmiany kierunku pracy

Grzechotka Zyklop Hybrid 1/2" z przełącznikiem zmiany kierunku pracy, o niewielkiej wadze, z ergonomiczną rękojeścią Kraftform, smukłą główką, długą dźwignią i możliwością zastosowania przedłużacza.

8006 C Grzechotka Zyklop Hybrid 1/2" z przełącznikiem zmiany kierunku pracy



Code	EAN						
05003780001	4013288 184214	1/2"	281,0	34	37		3

8797 C Przedłużacz Zyklop Hybrid

- Do grzechotki Zyklop Hybrid 8006 C
- Zwiększa wartość przenieszonego momentu obrotowego
- Wielokomponentowa rękojeść Krafftform zoptymalizowana pod kątem obciążeń ściskających i rozciągających
- Z blokadą
- Trzpień ze stali chromowo-molibdenowej ulepszonej cieplnie, ciągliwo-elastycznej

8797 C Przedłużacz Zyklop Hybrid



	EAN	⌀	ℓ						
Code	4013288	mm	mm						
05003781001	183200	271,0	134,0						1

Zyklop Metal. Z przekładanym zabierakiem.



Niezwykle kompaktowe rozmieszczenie narzędzi na niewielkiej powierzchni. Zupełnie nowy zestaw w bardzo wytrzymałym i trwałym etui tekstylnym.

Możliwość ustawienia w pozycji pionowej pozwalające na przejrzyste przechowywanie na półce warsztatowej. Tkanina tekstylna na stronie zewnętrznej chroni powierzchnie narażone na zarysowania. Małe rozmiary i niewielka waga zapewniają dużą mobilność. Z systemem wyszukiwania narzędzi „Take it easy“: oznaczenie kolorystyczne rozmiaru.

- Niezwykle zwarta grzechotka z długim ramieniem
- Kąt pracy wynoszący tylko 4,7°
- Łatwa zmiana kierunku pracy za pomocą zabezpieczonego przed zgubieniem przekładanego zabieraka
- System wyszukiwania narzędzi „Take it easy“

8100 SC 7 Grzechotka Zyklop Metal z przekładanym zabierakiem 1/2" w zestawie metrycznym



Code	EAN		
05004077001	173942		1
		<ul style="list-style-type: none"> 8003 C 1x 1/2"x281,0 8790 HMC 1x 10,0x37,0; 1x 11,0x37,0; 1x 12,0x37,0; 1x 13,0x37,0; 1x 14,0x37,0; 1x 15,0x37,0; 1x 16,0x37,0; 1x 17,0x37,0; 1x 18,0x37,0; 1x 19,0x37,0 8794 LC 1x 1/2"x250,0 8794 C 1x 1/2"x52,0 8784 C2 1x 9/16"x1/2"x50,0 851/2 Z PH 1x PH 2x32; 1x PH 3x32 867/2 Z TORX® 1x TX 20x35; 1x TX 25x35; 1x TX 27x35; 1x TX 30x35; 1x TX 40x35; 1x TX 45x35; 1x TX 50x35; 1x TX 55x35 840/2 Z 1x 5x30; 1x 6x30; 1x 8x30; 1x 10x30 	

8100 SC 10 Grzechotka Zyklop Metal z przekładanym zabierakiem 1/2" w zestawie calowym



Code	EAN			
05004080001	4013288 173966			1
		□	8003 C 1x 1/2"x281,0	
		●	8790 HMC 1x 3/8"x37,0; 1x 7/16"x37,0; 1x 1/2"x37,0; 1x 9/16"x37,0; 1x 19/32"x37,0; 1x 5/8"x37,0; 1x 11/16"x37,0; 1x 3/4"x37,0; 1x 25/32"x37,0; 1x 13/16"x37,0	
		■	8794 LC 1x 1/2"x250,0	
		■	8794 C 1x 1/2"x52,0	
		●	8784 C2 1x 5/16"x1/2"x50,0	
		+	851/2 Z PH 1x PH 2x32; 1x PH 3x32	
		+	867/2 Z TORX® 1x TX 20x35; 1x TX 25x35; 1x TX 27x35; 1x TX 30x35; 1x TX 40x35; 1x TX 45x35; 1x TX 50x35; 1x TX 55x35	
		○	840/2 Z 1x 7/32"x30; 1x 1/4"x30; 1x 5/16"x30; 1x 3/8"x30	

8003 C Grzechotka Zyklop Metal z przekładanym zabierakiem 1/2"

- Niewiarygodnie zwarta konstrukcja. Długa dźwignia. Grzechotka ze stali chromowo-molibdenowej, kuta.
- Podwójny mechanizm zapadkowy z 38 wytrzymałymi zębami pozwala uzyskać efekt przekładni o drobnej podziałce z 76 zębami i niewielki kąt pracy wynoszący tylko 4,7°.
- Łatwa zmiana kierunku pracy za pomocą zabezpieczonego przed zgubieniem przekładanego zabieraka
- Do kluczy nasadowych czworokątnych 1/2" z kulką

8003 C Grzechotka Zyklop Metal z przekładanym zabierakiem 1/2"



Code	EAN	□	mm	mm	mm	
05004063001	4013288 174055	1/2"	281,0	36	37	3

Zyklop Metal. Z przełącznikiem zmiany kierunku pracy.



Niezwykle kompaktowe rozmieszczenie narzędzi na niewielkiej powierzchni. Zupełnie nowy zestaw w bardzo wytrzymałym i trwałym etui tekstylnym.

Możliwość ustawienia w pozycji pionowej pozwalające na przejrzyste przechowywanie na półce warsztatowej. Tkanina tekstylna na stronie zewnętrznej chroni powierzchnie narażone na zarysowania. Małe rozmiary i niewielka waga zapewniają dużą mobilność. Z systemem wyszukiwania narzędzi „Take it easy“: oznaczenie kolorystyczne rozmiaru.

- Wygodna zmiana kierunku pracy dzięki przełącznikowi
- Niezwykle zwarta grzechotka z długim ramieniem
- Kąt pracy wynoszący tylko 5°

8100 SC 8 Grzechotka Zyklop Metal 1/2" z przełącznikiem zmiany kierunku pracy w zestawie metrycznym



Code	EAN			
05004078001	4013288 173881			1
		□	8004 C 1x 1/2"x281,0	
		●	8790 HMC 1x 10,0x37,0; 1x 11,0x37,0; 1x 12,0x37,0; 1x 13,0x37,0; 1x 14,0x37,0; 1x 15,0x37,0; 1x 16,0x37,0; 1x 17,0x37,0; 1x 18,0x37,0; 1x 19,0x37,0	
		■	8794 LC 1x 1/2"x250,0	
		■	8794 C 1x 1/2"x52,0	
		●	8784 C2 1x 5/16"x1/2"x50,0	
		+	851/2 Z PH 1x PH 2x32; 1x PH 3x32	
		+	867/2 Z TORX® 1x TX 20x35; 1x TX 25x35; 1x TX 27x35; 1x TX 30x35; 1x TX 40x35; 1x TX 45x35; 1x TX 50x35; 1x TX 55x35	
		○	840/2 Z 1x 5x30; 1x 6x30; 1x 8x30; 1x 10x30	

8100 SC 11 Grzechotka Zyklop Metal 1/2" z przełącznikiem zmiany kierunku pracy w zestawie całowym



Code	EAN			
05004081001	173973			1
		8004 C	1x 1/2"x281,0	
		8790 HMC	1x 3/8"x37,0; 1x 7/16"x37,0; 1x 1/2"x37,0; 1x 9/16"x37,0; 1x 19/32"x37,0; 1x 5/8"x37,0; 1x 11/16"x37,0; 1x 3/4"x37,0; 1x 25/32"x37,0; 1x 13/16"x37,0	
		8794 LC	1x 1/2"x250,0	
		8794 C	1x 1/2"x52,0	
		8784 C2	1x 5/16"x1/2"x50,0	
		851/2 Z PH	1x PH 2x32; 1x PH 3x32	
		867/2 Z TORX®	1x TX 20x35; 1x TX 25x35; 1x TX 27x35; 1x TX 30x35; 1x TX 40x35; 1x TX 45x35; 1x TX 50x35; 1x TX 55x35	
		840/2 Z	1x 7/32"x30; 1x 1/4"x30; 1x 5/16"x30; 1x 3/8"x30	

8004 C Grzechotka Zyklop Metal 1/2" z przełącznikiem zmiany kierunku pracy

- Wygodna zmiana kierunku pracy dzięki przełącznikowi
- Niezwykle zwarta grzechotka z długim ramieniem
- Kąt pracy wynoszący tylko 5°
- Bezpieczna blokada klucza nasadowego

8004 C Grzechotka Zyklop Metal 1/2" z przełącznikiem zmiany kierunku pracy



Code	EAN					
05004064001	174062	1/2"	281,0	34	37	3

8790 C Impaktor Klucz nasadowy, 1/2"

Klucz nasadowy Impaktor do stosowania z wkrętarkami udarowymi elektrycznymi i pneumatycznymi z zabierakiem 12,5 mm = 1/2". Technologia Impaktor umożliwia uzyskanie ponadprzeciętnej żywotności narzędzi nawet w wymagających warunkach pracy. Z systemem oznaczenia kolorystycznego kluczy według rozmiaru „Take it easy“ ułatwiającym i przyspieszającym odnajdywanie właściwego narzędzia.

Z profilem sześciokątnym i rowkiem z otworem. Z profilem sześciokątnym. Profil sześciokątny umożliwia przenoszenie dużych sił, a ponadto obciąża krawędzie nakrętki lub łba śruby w mniejszym stopniu niż profil dwunastokrawędziowy. Do śrub i nakrętek z łbem sześciokątnym.

- Do stosowania z wkrętarkami udarowymi elektrycznymi i pneumatycznymi z zabierakiem 12,5 mm = 1/2"
- Technologia Impaktor zapewnia wyjątkowo długą żywotność
- Šestihranný profil umožňuje přesné a k profilu šetrné šroubování s vysokým přenosem síly
- Z systemem wyszukiwania narzędzi Wera „Take it easy“: system oznaczenia kolorystycznego narzędzi według rozmiaru
- Z otworem poprzecznym i rowkiem pierścieniowym do mocowania trzpienia ustalającego i pierścienia zabezpieczającego narzędzi obsługiwanych maszynowo

8790 C Impaktor Klucz nasadowy, 1/2"



Code	EAN						
05004570001	210012		13,0	38,0	21,0	24,0	1
05004571001	210029		14,0	38,0	22,0	24,0	1
05004572001	210036		15,0	38,0	24,0	24,0	1
05004573001	210043		16,0	38,0	24,0	24,0	1
05004574001	210050		17,0	38,0	26,0	26,0	1
05004575001	210067		18,0	38,0	28,0	28,0	1
05004576001	210074		19,0	38,0	28,0	28,0	1
05004577001	210081		20,0	38,0	26,0	30,0	1
05004578001	210098		21,0	38,0	26,0	30,0	1

Belt C Impaktor 1 Zestaw kluczy nasadowych 1/2"

Wytrzymała zawieszka tekstylna wykonana w stylu charakterystycznym dla firmy Wera z 9 końcówkami wymiennymi klucza nasadowego Impaktor do pracy w ograniczonych przestrzeniach. Płynnie obracający się mechanizm obrotowy gwarantuje pewne mocowanie i łatwe wyjmowanie nasadek. Z karabińczykiem do mocowania do szlufki lub torby. Wykonany z włókniny spód zawieszki oraz rzepy ułatwiają mocowanie np. do ściany, półki, wózka warsztatowego i elementów systemu do transportu narzędzi Wera 2go. Nasadki Impaktor do stosowania z wkrętarkami udarowymi elektrycznymi lub pneumatycznymi z zabierakiem 12,5 mm = 1/2". Technologia Impaktor umożliwia uzyskanie ponadprzeciętnej żywotności narzędzi nawet w wymagających warunkach pracy. System oznaczenia kolorystycznego narzędzi według rozmiaru „Take it easy” ułatwiający i przyspieszający odnajdywanie właściwego narzędzia. Z profilem sześciokątnym i rowkiem z otworem. Z profilem sześciokątnym. Profil sześciokątny umożliwia przenoszenie dużych sił, a ponadto obciąża krawędzie nakrętki lub łba śruby w mniejszym stopniu niż profil dwunastokrawędziowy. Do śrub i nakrętek z łbem sześciokątnym.

- 9-częściowy zestaw końcówek wymiennych klucza nasadowego 1/2" na wytrzymałej zawieszce tekstylnej
- Płynnie działający mechanizm obrotowy dla pewnego mocowania i łatwego wyjmowania narzędzi
- Przeznaczony do pracy z użyciem wkrętarek udarowych
- Z systemem wyszukiwania narzędzi Wera „Take it easy”: system oznaczenia kolorystycznego narzędzi według rozmiaru
- Nadaje się do mocowania np. do ściany, półki, wózka warsztatowego i elementów systemu do transportu narzędzi Wera 2go

Belt C Impaktor 1 Zestaw kluczy nasadowych 1/2"



Code	EAN		
05004580001	210104		1
		● 8790 C Impaktor 1x 13,0x38,0; 1x 14,0x38,0; 1x 15,0x38,0; 1x 16,0x38,0; 1x 17,0x38,0; 1x 18,0x38,0; 1x 19,0x38,0; 1x 20,0x38,0; 1x 21,0x38,0	
		Belt C Impaktor 0/9 1x 71,0x210,0	
		K30 1x 30,0x200,0	

Listwa magnetyczna C Impaktor 1 na zestaw kluczy nasadowych 1/2"

Listwa magnetyczna z 9 kluczami nasadowymi Impaktor do stosowania z elektrycznymi lub pneumatycznymi wkrętarkami udarowymi 12,5 mm = 1/2".

Technologia Impaktor umożliwia uzyskanie ponadprzeciętnej żywotności narzędzi nawet w wymagających warunkach pracy. Profil sześciokątny umożliwia przenoszenie dużych sił z zachowaniem precyzji i zabezpieczeniem profilu.

System oznaczenia kolorystycznego kluczy według rozmiaru „Take it easy” ułatwiający i przyspieszający odnajdywanie właściwego narzędzia. Listwa magnetyczna umożliwia krótkotrwałe mocowanie do metalowych powierzchni, a dzięki funkcji twist to unlock zapewnia bezpieczne blokowanie i odblokowywanie kluczy nasadowych.

- 9-częściowy zestaw kluczy nasadowych na listwie magnetycznej, 1/2"
- Do stosowania z wkrętarkami udarowymi elektrycznymi i pneumatycznymi z zabierakiem 12,5 mm = 1/2"
- Technologia Impaktor zapewnia wyjątkowo długą żywotność
- Profil sześciokątny umożliwia precyzyjne i chroniące profil wykonywanie połączeń śrubowych zapewniając jednocześnie dobre przenoszenie siły
- Z otworem poprzecznym i rowkiem pierścieniowym do mocowania trzpienia ustalającego i pierścienia zabezpieczającego narzędzi obsługiwanych maszynowo

Listwa magnetyczna C Impaktor 1 na zestaw kluczy nasadowych 1/2"



Code	EAN		
05005490001	223289		1
		● 8790 C Impaktor 1x 13,0x38,0; 1x 14,0x38,0; 1x 15,0x38,0; 1x 16,0x38,0; 1x 17,0x38,0; 1x 18,0x38,0; 1x 19,0x38,0; 1x 20,0x38,0; 1x 21,0x38,0	
		9602 1x 30,0x370,0	

Klucz nasadowy 1/2" 8790 C Impaktor Deep

Klucz nasadowy Impaktor długi do stosowania z elektrycznymi lub pneumatycznymi wkrętarkami udarowymi 12,5 mm (1/2"). Także do głęboko położonych połączeń śrubowych i wystających prętów gwintowanych. Technologia Impaktor umożliwia uzyskanie ponadprzeciętnej żywotności narzędzi nawet w wymagających warunkach pracy.

System oznaczenia kolorystycznego kluczy według rozmiaru „Take it easy“ ułatwiający i przyspieszający odnajdywanie właściwego narzędzia. Z profilem sześciokątnym i rowkiem z otworem. Profil sześciokątny pozwala na przenoszenie dużych sił i w mniejszym stopniu obciąża krawędzie nakrętki lub łba śruby niż profil dwunastokątny. Do nakrętek i śrub z łbem sześciokątnym.

- Klucze nasadowe udarowe długie do bardzo ciężkich zastosowań, do stosowania z elektrycznymi lub pneumatycznymi wkrętarkami udarowymi 12,5 mm (1/2")
- Długi klucz nasadowy do głęboko położonych połączeń śrubowych, nadaje się również do wystających prętów gwintowanych w wąskich przestrzeniach montażowych
- Z otworem poprzecznym i rowkiem pierścieniowym do mocowania trzpienia ustalającego i pierścienia zabezpieczającego narzędzi obsługiwanych maszynowo

Klucz nasadowy 1/2" 8790 C Impaktor Deep



Code	EAN		mm	mm	mm	mm	
05004830001	221926		13,0	83,0	21,0	24,0	1
05004831001	221933		14,0	83,0	22,0	24,0	1
05004832001	221940		15,0	83,0	24,0	24,0	1
05004833001	221957		16,0	83,0	24,0	24,0	1
05004834001	221964		17,0	83,0	26,0	26,0	1
05004835001	221995		18,0	83,0	28,0	28,0	1
05004836001	222008		19,0	83,0	28,0	28,0	1
05004837001	222015		21,0	83,0	30,0	27,0	1
05004838001	222107		22,0	83,0	32,0	28,0	1
05004839001	222114		24,0	83,0	34,0	30,0	1
05004840001	222121		27,0	83,0	38,0	33,0	1

8790 C Impaktor Deep Set 1

Zestaw z 11 kluczami nasadowymi Impaktor Deep do stosowania z elektrycznymi lub pneumatycznymi wkrętarkami udarowymi 12,5 mm = 1/2". Wykonanie długie do głębokich połączeń śrubowych i wystających prętów gwintowanych. Technologia Impaktor umożliwia uzyskanie ponadprzeciętnej żywotności narzędzi nawet w wymagających warunkach pracy.

Profil sześciokątny umożliwia przenoszenie dużych sił z zachowaniem precyzji i zabezpieczeniem profilu. System oznaczenia kolorystycznego kluczy według rozmiaru „Take it easy“ ułatwiający i przyspieszający odnajdywanie właściwego narzędzia.

- Długie końcówki wymienne klucza nasadowego 1/2" do połączeń śrubowych w wąskich przestrzeniach i do wystających prętów gwintowanych
- Do stosowania z wkrętarkami udarowymi elektrycznymi i pneumatycznymi z zabierakiem 12,5 mm = 1/2"
- Technologia Impaktor zapewnia wyjątkowo długą żywotność
- Profil sześciokątny umożliwia precyzyjne i chroniące profil wykonywanie połączeń śrubowych zapewniając jednocześnie dobre przenoszenie siły
- Z otworem poprzecznym i rowkiem pierścieniowym do mocowania trzpienia ustalającego i pierścienia zabezpieczającego narzędzi obsługiwanych maszynowo
- Z systemem wyszukiwania narzędzi Wera „Take it easy“: system oznaczenia kolorystycznego narzędzi według rozmiaru
- W wytrzymałym etui tekstylnym

8790 C Impaktor Deep Set 1



Code	EAN		
05004841001	224088		1
		● 8790 C Impaktor Deep 1x 13,0x83,0; 1x 14,0x83,0; 1x 15,0x83,0; 1x 16,0x83,0; 1x 17,0x83,0; 1x 18,0x83,0; 1x 19,0x83,0; 1x 21,0x83,0; 1x 22,0x83,0; 1x 24,0x83,0; 1x 27,0x83,0	

8790 HMC Klucz nasadowy Zyklop, 1/2"

- Klucz nasadowy Zyklop 1/2"
- Do montażu manualnego i maszynowego (za wyjątkiem maszyn udarowych)
- Radełkowanie na obwodzie ułatwia pokręcanie palcami
- Z rowkiem
- Z systemem wyszukiwania narzędzi „Take it easy”: oznaczenie kolorystyczne rozmiaru

8790 HMC Klucz nasadowy Zyklop, 1/2"



Code	EAN		mm	mm	mm	mm	mm	
05003601001	120618		10,0	37,0	15,5	24,0	1	
05003602001	120625		11,0	37,0	16,5	24,0	1	
05003603001	120656		12,0	37,0	17,5	24,0	1	
05003604001	120663		13,0	37,0	19,0	24,0	1	
05003605001	120670		14,0	37,0	20,0	24,0	1	
05003606001	120687		15,0	37,0	21,0	24,0	1	
05003607001	120694		16,0	37,0	22,5	24,0	1	
05003608001	120700		17,0	37,0	24,0	26,0	1	
05003609001	120717		18,0	37,0	25,0	26,0	1	
05003610001	120724		19,0	37,0	26,5	26,0	1	
05003611001	120731		20,0	37,0	28,0	26,0	1	
05003612001	120748		21,0	37,0	29,0	26,0	1	
05003613001	120755		22,0	37,0	30,5	26,0	1	
05003614001	120762		24,0	37,0	33,0	28,0	1	
05003615001	120779		27,0	40,0	36,5	32,0	1	
05003616001	120786		30,0	42,0	40,0	34,0	1	
05003617001	120793		32,0	42,0	42,0	36,0	1	
05003618001	120809			37,0	15,5	24,0	1	3/8"
05003619001	120816			37,0	16,5	24,0	1	7/16"
05003620001	120823			37,0	19,0	24,0	1	1/2"
05003621001	120830			37,0	20,0	24,0	1	9/16"
05003622001	120847			37,0	21,0	24,0	1	19/32"
05003623001	120854			37,0	22,5	24,0	1	5/8"
05003624001	120861			37,0	25,5	26,0	1	11/16"
05003625001	120878			37,0	26,5	26,0	1	3/4"
05003626001	120885			37,0	28,0	26,0	1	25/32"
05003627001	120892			37,0	29,0	26,0	1	13/16"
05003628001	120908			37,0	30,5	26,0	1	7/8"
05003629001	120915			37,0	33,0	28,0	1	15/16"
05003630001	120922			37,0	33,0	28,0	1	31/32"
05003631001	120939			40,0	36,5	32,0	1	1"
05003632001	120946			40,0	36,5	32,0	1	1 1/16"
05003633001	120953			40,0	40,0	34,0	1	1 1/8"
05003634001	120960			42,0	40,0	34,0	1	1 3/16"
05003635001	120977			42,0	42,0	36,0	1	1 1/4"

8790 HMC HF Klucz nasadowy Zyklop, 1/2" z funkcją przytrzymywania

- Klucz nasadowy do mocowania manualnego lub maszynowego
- Funkcja przytrzymywania gwarantuje pewne przytrzymanie wkrętów na narzędziu
- Z systemem wyszukiwania narzędzi „Take it easy”: oznaczenie kolorystyczne rozmiaru
- Stal chromowo-wanadowa, chromowana
- Z rowkiem i radełkowaniem dla pewnego chwytu

8790 HMC HF Klucz nasadowy Zyklop, 1/2" z funkcją przytrzymywania



Code	EAN		mm	mm	mm	mm	mm	mm	
05003730001	180957		10,0	37,0	17,8	23,5	10,4	1	
05003731001	180964		11,0	37,0	18,8	23,5	10,4	1	
05003732001	180971		12,0	37,0	20,4	23,5	11,4	1	
05003733001	181022		13,0	37,0	21,4	23,5	11,4	1	
05003734001	181039		14,0	37,0	22,6	23,5	11,4	1	
05003735001	181046		15,0	37,0	23,6	23,5	12,0	1	
05003736001	181053		16,0	37,0	25,0	23,5	12,0	1	
05003737001	181060		17,0	37,0	26,8	23,5	12,5	1	
05003738001	181077		18,0	37,0	28,0	23,5	12,5	1	
05003739001	181084		19,0	37,0	29,2	23,5	14,0	1	

Belt C 1 Zestaw kluczy nasadowych Zyklop 1/2" z funkcją przytrzymywania

Wytrzymała zawieszka tekstylna wykonana w stylu charakterystycznym dla firmy Wera z 6 kluczami nasadowymi i narzędziem do usuwania nakrętek w ograniczonych przestrzeniach. Płynnie działający mechanizm obrotowy dla pewnego mocowania i łatwego wyjmowania kluczy nasadowych.

System oznaczenia kolorystycznego kluczy według rozmiaru „Take it easy” ułatwiający i przyspieszający odnajdywanie właściwego narzędzia. Wraz z metalowym karabińczykiem umożliwiającym mocowanie do szlufki lub torby. Klucze nasadowe z funkcją przytrzymywania umożliwiające wyjątkowo komfortową pracę bez ryzyka zgubienia śruby podczas zbliżania narzędzia do detalu. Wykonany z włókna spód zawieszki oraz rzepy ułatwiają mocowanie np. do ściany, półki, wózka warsztatowego i elementów systemu do transportu narzędzi Wera 2go.

- 7-częściowy zestaw bitów nasadowych 1/2" na wytrzymałej zawieszce tekstylnej
- Klucze nasadowe z funkcją przytrzymywania śrub/nakrętek
- Płynnie działający mechanizm obrotowy dla pewnego mocowania i łatwego wyjmowania narzędzi
- Z systemem wyszukiwania narzędzi „Take it easy”: oznaczenie kolorystyczne rozmiaru
- Nadaje się do mocowania np. do ściany, półki, wózka warsztatowego i elementów systemu do transportu narzędzi Wera 2go

Belt C 1 Zestaw kluczy nasadowych Zyklop 1/2" z funkcją przytrzymywania



Code	EAN		
05003995001	204400		1
		8790 HMC HF 1x 10,0x37,0; 1x 13,0x37,0; 1x 15,0x37,0; 1x 16,0x37,0; 1x 17,0x37,0	
		ME1 1x 14,0x43,0	
		Belt C 0/6 1x 45,0x275,0	
		K30 1x 30,0x200,0	

Listwa magnetyczna C Imperial 1 na zestaw kluczy nasadowych Zyklop 1/2", całowych

Listwa magnetyczna z 9 kluczami nasadowymi do mocowania ręcznego i maszynowego (non-impact), 1/2". Płynnie działający mechanizm obrotowy dla pewnego mocowania i łatwego wyjmowania kluczy nasadowych.

System oznaczenia kolorystycznego kluczy według rozmiaru „Take it easy” ułatwiający i przyspieszający odnajdywanie właściwego narzędzia.

Listwa magnetyczna umożliwia krótkotrwałe mocowanie do metalowych powierzchni, a dzięki funkcji twist to unlock zapewnia bezpieczne blokowanie i odblokowywanie kluczy nasadowych.

- 9-częściowy zestaw kluczy nasadowych na listwie magnetycznej, 1/2"
- Listwa magnetyczna z niezawodnym mocowaniem kluczy nasadowych i jednocześnie łatwym ich wyjmowaniem (twist to unlock) do tymczasowego mocowania na ścianie warsztatowej, półce lub wózku warsztatowym
- Płynnie działający mechanizm obrotowy dla pewnego mocowania i łatwego wyjmowania narzędzi
- Z systemem wyszukiwania narzędzi Wera „Take it easy”: system oznaczenia kolorystycznego narzędzi według rozmiaru

Listwa magnetyczna C Imperial 1 na zestaw kluczy nasadowych Zyklop 1/2", całowych



Code	EAN		
05005480001	223296		1
		8790 HMC 1x 3/8"x37,0; 1x 7/16"x37,0; 1x 1/2"x37,0; 1x 9/16"x37,0; 1x 5/8"x37,0; 1x 11/16"x37,0; 1x 3/4"x37,0; 1x 7/8"x37,0; 1x 1"x40,0	
		9602 1x 30,0x370,0	

8790 HMC HF 1 Zestaw kluczy nasadowych Zyklop z funkcją przytrzymywania

Zestaw kluczy nasadowych, z funkcją przytrzymywania umożliwiającą wyjątkowo komfortową pracę bez ryzyka zgubienia śruby.

- Kompaktowe, wytrzymałe etui tekstylne. Niewielka masa i duża pojemność
- Klucze nasadowe z grotem do mocowania manualnego lub maszynowego
- Funkcja przytrzymywania gwarantuje pewne przytrzymanie wkrętów na narzędziu
- Z systemem wyszukiwania narzędzi „Take it easy”: oznaczenie kolorystyczne rozmiaru
- Radełkowanie dla pewnego chwytu

8790 HMC HF 1 Zestaw kluczy nasadowych Zyklop z funkcją przytrzymywania



Code	EAN		
05004203001	184238		1
		8790 HMC HF 1x 10,0x37,0; 1x 11,0x37,0; 1x 12,0x37,0; 1x 13,0x37,0; 1x 14,0x37,0; 1x 15,0x37,0; 1x 16,0x37,0; 1x 17,0x37,0; 1x 18,0x37,0; 1x 19,0x37,0	

8790 C Wheel Impaktor Klucz nasadowy, 1/2"

Końcówka wymienna klucza nasadowego Impaktor 1/2" do stosowania we wkrętarkach udarowych; z obrotową i swobodnie obracającą się tulejką z tworzywa sztucznego zapewniającą większą prędkość pracy, lepsze prowadzenie podczas wkręcania i dodatkową ochronę felg przy montażu śrub.

- Do stosowania z wkrętarkami udarowymi elektrycznymi i pneumatycznymi z zabierakiem 12,5 mm = 1/2"
- Wytrzymałe wykonanie w technologii Impaktor przystosowane do ekstremalnie dużych obciążeń
- Šestihránný profil umožňuje přesné a k profilu šetrné šroubování s vysokým přenosem síly
- Z systemem wyszukiwania narzędzi „Take it easy”: oznaczenie kolorystyczne rozmiaru

8790 C Wheel Impaktor Klucz nasadowy, 1/2"



Code	EAN						
05004590001	210739		17,0	85,0	30,0		1
05004591001	210746		19,0	85,0	30,0		1
05004592001	210753		21,0	85,0	32,0		1

Wheel Impaktor C Set 1 Zestaw kluczy nasadowych 1/2"

3 końcówki wymienne klucza nasadowego Impaktor 1/2", do stosowania z wrętarckami udarowymi; z obrotową i swobodnie obracającą się tulejką z tworzywa sztucznego zapewniającą większą prędkość pracy i dodatkową ochronę felg. Wewnętrzna wkładka z tworzywa sztucznego dla ochrony powierzchni śrub kół.

Wheel Impaktor C Set 1 Zestaw kluczy nasadowych 1/2"



Code		EAN		
05004595001		4013288	210760	1
		8790 C Wheel Impaktor 1x 17,0x85,0x30,0; 1x 19,0x85,0x30,0; 1x 21,0x85,0x32,0		

8790 HMC Deep Klucz nasadowy, 1/2"

Końcówka wymienna klucza nasadowego 1/2" do obsługi ręcznej i maszynowej (ISO 2725 część 3) z rowkiem ustalacza kulkowego; do nakrętek i śrub z łbem sześciokątnym. Do stosowania ręcznego i maszynowego (non-impact), nawet w przypadku głęboko położonych połączeń śrubowych i wystających prętów gwintowanych. Z systemem oznaczenia kolorystycznego kluczy według rozmiaru „Take it easy” ułatwiającym i przyspieszającym odnajdywanie właściwego narzędzia. Poręczny kształt umożliwia chwytanie nawet zabrudzonymi smarem rękami.

Z profilem sześciokątnym. Profil sześciokątny umożliwia przenoszenie dużych sił, a ponadto obciąża krawędzie nakrętki lub łba śruby w mniejszym stopniu niż profil dwunastokrawędziowy. Drobnopiętka grzechotka dzięki niewielkiemu kątowi pracy sprawia, że stosowanie dwunastokrawędziowego profilu jest zbędne, nawet w wąskich przestrzeniach.

- Długie końcówki wymienne klucza nasadowego do głęboko położonych połączeń śrubowych, nawet w przypadku wystających prętów gwintowanych w ciasnych przestrzeniach.
- Profil sześciokątny umożliwia wykonywanie precyzyjnych połączeń śrubowych z dużym przełożeniem siły w sposób zabezpieczający profil
- Radełkowanie na obwodzie ułatwia pokręcanie palcami
- Ze stali chromowo-wanadowej, chromowany matowo

8790 HMC Deep Klucz nasadowy, 1/2"



Code	EAN		mm	mm	mm	mm	
05004550001	210562		10,0	83,0	15,5	21,8	1
05004551001	210579		11,0	83,0	16,7	22,0	1
05004552001	210586		12,0	83,0	18,0	22,0	1
05004553001	210593		13,0	83,0	19,2	22,0	1
05004554001	210609		14,0	83,0	20,5	22,0	1
05004555001	210616		15,0	83,0	22,0	20,7	1
05004556001	210623		16,0	83,0	22,0	20,7	1
05004557001	210630		17,0	83,0	24,0	22,2	1
05004558001	210647		18,0	83,0	26,0	23,2	1
05004559001	210654		19,0	83,0	26,0	23,2	1
05004560001	210661		20,0	83,0	28,0	25,2	1
05004561001	210678		21,0	83,0	28,0	25,2	1
05004562001	210685		22,0	83,0	30,0	27,2	1
05004563001	210692		24,0	83,0	32,0	28,2	1

Belt C Deep 1 Zestaw kluczy nasadowych 1/2"

- 6-częściowy zestaw końcówek wymiennych klucza nasadowego 1/2" na wytrzymałej zawieszce tekstylnej
- Płynnie działający mechanizm obrotowy dla pewnego mocowania i łatwego wyjmowania narzędzi
- Długie końcówki wymienne klucza nasadowego 1/2" do połączeń śrubowych w ciasnych przestrzeniach i do wystających prętów gwintowanych
- Sześcioramienny profil umożliwiające precyzyjne i trwałe mocowanie śrub
- Z systemem wyszukiwania narzędzi „Take it easy”: oznaczenie kolorystyczne rozmiaru

Belt C Deep 1 Zestaw kluczy nasadowych 1/2"



Code	EAN		
05004565001	4013288 210708		1
		● 8790 HMC Deep 1x 10,0x83,0; 1x 13,0x83,0; 1x 15,0x83,0; 1x 16,0x83,0; 1x 17,0x83,0; 1x 19,0x83,0	
		Belt C 0/6 1x 45,0x275,0	
		K30 1x 30,0x200,0	

Listwa magnetyczna C Deep 1 na zestaw kluczy nasadowych 1/2"

Listwa magnetyczna z 6 długimi kluczami nasadowymi do mocowania ręcznego i maszynowego (non-impact), 1/2". Płynnie działający mechanizm obrotowy dla pewnego mocowania i łatwego wyjmowania kluczy nasadowych.

Długie klucze nasadowe ręczne i maszynowe 1/2" (ISO 2725-część 3) firmy Wera do stosowania ręcznego i maszynowego (bezudarowego), także do głęboko położonych połączeń śrubowych i wystających prętów gwintowanych. System oznaczenia kolorystycznego kluczy według rozmiaru „Take it easy” ułatwiający i przyspieszający odnajdywanie właściwego narzędzia. Poręczny kształt umożliwiający chwytanie nawet zabrudzonymi smarem rękami.

Z profilem sześciokątnym i rowkiem ustalacza kulkowego. Profil sześciokątny pozwala na przenoszenie dużych sił i w mniejszym stopniu obciąża krawędzie nakrętki lub łba śruby niż profil dwunastokątny. Dzięki niewielkiemu kątowi powrotu zapadki grzechotki z drobnymi zębami sprawiają, że nie ma potrzeby stosowania profilu dwunastokątnego nawet w ograniczonych przestrzeniach. Do nakrętek i śrub z łbem sześciokątnym. Listwa magnetyczna umożliwia krótkotrwałe mocowanie do metalowych powierzchni, a dzięki funkcji twist to unlock zapewnia bezpieczne blokowanie i odblokowywanie kluczy nasadowych.

- 6-częściowy zestaw kluczy nasadowych na listwie magnetycznej, 1/2"
- Listwa magnetyczna z niezawodnym mocowaniem kluczy nasadowych i jednocześnie łatwym ich wyjmowaniem (twist to unlock) do tymczasowego mocowania na ścianie warsztatowej, półce lub wózku warsztatowym
- Płynnie działający mechanizm obrotowy dla pewnego mocowania i łatwego wyjmowania narzędzi
- Długie końcówki wymienne klucza nasadowego 1/2" do połączeń śrubowych w wąskich przestrzeniach i do wystających prętów gwintowanych
- Profil sześciokątny umożliwia precyzyjne i chroniące profil wykonywanie połączeń śrubowych zapewniając jednocześnie dobre przenoszenie siły

Listwa magnetyczna C Deep 1 na zestaw kluczy nasadowych 1/2"



Code	EAN		
05005470001	4013288 223272		1
		● 8790 HMC Deep 1x 10,0x83,0; 1x 13,0x83,0; 1x 15,0x83,0; 1x 16,0x83,0; 1x 17,0x83,0; 1x 19,0x83,0	
		9602 1x 30,0x370,0	

8767 C HF TORX® Klucz nasadowy Zyklop 1/2" TORX® HF z funkcją przytrzymywania

- Klucz nasadowy z grotem do mocowania manualnego lub maszynowego
- Funkcja przytrzymywania gwarantuje pewne przytrzymanie wkrętów na narzędziu
- Z systemem wyszukiwania narzędzi „Take it easy”: oznaczenie kolorystyczne rozmiaru
- Radełkowanie na obwodzie ułatwia pokręcanie palcami
- Stal chromowo-wanadowa, chromowana

8767 C HF TORX® Klucz nasadowy Zyklop 1/2" TORX® HF z funkcją przytrzymywania



Code	EAN							
05003830001	183316		TX 20	60,0	16,4	23,5	21,5	1
05003850001	183545		TX 20	140,0	16,4	23,5	101,5	1
05003831001	183323		TX 25	60,0	16,4	23,5	21,5	1
05003851001	183552		TX 25	140,0	16,4	23,5	101,5	1
05003832001	183330		TX 27	60,0	16,4	23,5	21,5	1
05003852001	183569		TX 27	140,0	16,4	23,5	101,5	1
05003833001	183347		TX 30	60,0	16,4	23,5	21,5	1
05003853001	183576		TX 30	140,0	16,4	23,5	101,5	1
05003834001	183354		TX 40	60,0	16,4	23,5	21,5	1
05003854001	183583		TX 40	140,0	16,4	23,5	101,5	1
05003835001	183361		TX 45	60,0	16,4	23,5	21,5	1
05003855001	184443		TX 45	140,0	16,4	23,5	101,5	1
05003836001	183378		TX 50	60,0	21,4	23,5	21,5	1
05003856001	183606		TX 50	140,0	21,4	23,5	101,5	1
05003837001	183385		TX 55	60,0	21,4	23,5	21,5	1
05003857001	183613		TX 55	140,0	21,4	23,5	101,5	1
05003838001	183392		TX 60	60,0	21,4	23,5	21,5	1
05003858001	183620		TX 60	140,0	21,4	23,5	101,5	1

Belt C 3 TORX® HF Zestaw bitów nasadowych Zyklop 1/2" TORX® HF z funkcją przytrzymywania

Wytrzymała zawieszka tekstylna wykonana w stylu charakterystycznym dla firmy Wera z 6 bitami nasadowymi i narzędziem do usuwania nakrętek do pracy w ograniczonych przestrzeniach. Płynnie działający mechanizm obrotowy dla pewnego mocowania i łatwego wyjmowania kluczy nasadowych. System oznaczenia kolorystycznego kluczy według rozmiaru „Take it easy” ułatwiający i przyspieszający odnajdywanie właściwego narzędzia. Wraz z metalowym karabińczykiem umożliwiającym mocowanie do szlufki lub torby. Wyjątkowo krótkie, stabilne bity nasadowe z zaletami technologii bitów Wera. Bity nasadowe z funkcją przytrzymywania umożliwiające wyjątkowo komfortową pracę bez ryzyka zgubienia śruby podczas zbliżania narzędzia do detalu. Wykonany z włókniny spód zawieszki oraz rzepy ułatwiają mocowanie np. do ściany, półki, wózka warsztatowego i elementów systemu do transportu narzędzi Wera 2go.

- 6-częściowy zestaw końcówek wymiennych klucza nasadowego 1/2" na wytrzymałej zawieszce tekstylnej
- Bity nasadowe z zaletami technologii bitów Wera
- Bity nasadowe z funkcją przytrzymywania śrub
- Płynnie działający mechanizm obrotowy dla pewnego mocowania i łatwego wyjmowania narzędzi
- Nadaje się do mocowania np. do ściany, półki, wózka warsztatowego i elementów systemu do transportu narzędzi Wera 2go

Belt C 3 TORX® HF Zestaw bitów nasadowych Zyklop 1/2" TORX® HF z funkcją przytrzymywania



Code	EAN		
05003997001	204882		1
		8767 C HF 1x TX 25x60,0; 1x TX 30x60,0; 1x TX 40x60,0; 1x TX 45x60,0; 1x TX 50x60,0; 1x TX 55x60,0	
		Belt C 0/6 1x 45,0x275,0	
		K30 1x 30,0x200,0	

Listwa magnetyczna C 4 na zestaw kluczy nasadowych Zyklop 1/2"

Listwa magnetyczna z 9 kluczami nasadowymi do mocowania ręcznego i maszynowego (non-impact), 1/2". Płynnie działający mechanizm obrotowy dla pewnego mocowania i łatwego wyjmowania kluczy nasadowych.

System oznaczenia kolorystycznego kluczy według rozmiaru „Take it easy” ułatwiający i przyspieszający odnajdywanie właściwego narzędzia. Listwa magnetyczna umożliwia krótkotrwałe mocowanie do metalowych powierzchni, a dzięki funkcji twist to unlock zapewnia bezpieczne blokowanie i odblokowywanie kluczy nasadowych.

- 9-częściowy zestaw kluczy nasadowych na listwie magnetycznej, 1/2"
- Listwa magnetyczna z niezawodnym mocowaniem kluczy nasadowych i jednocześnie łatwym ich wyjmowaniem (twist to unlock) do tymczasowego mocowania na ścianie warsztatowej, półce lub wózku warsztatowym
- Płynnie działający mechanizm obrotowy dla pewnego mocowania i łatwego wyjmowania narzędzi
- Z systemem wyszukiwania narzędzi Wera „Take it easy”: system oznaczenia kolorystycznego narzędzi według rozmiaru

Listwa magnetyczna C 4 na zestaw kluczy nasadowych Zyklop 1/2"



Code	EAN		
05005460001	223265		1
		8790 HMC 1x 10,0x37,0; 1x 12,0x37,0; 1x 13,0x37,0; 1x 14,0x37,0; 1x 15,0x37,0; 1x 16,0x37,0; 1x 17,0x37,0; 1x 18,0x37,0; 1x 19,0x37,0	
		9602 1x 30,0x370,0	

8767 C TORX® HF 1 Zestaw kluczy nasadowych Zyklop 1/2" TORX® HF z funkcją przytrzymywania

- Kompaktowe, wytrzymałe etui tekstylne. Niewielka masa i duża pojemność

8767 C TORX® HF 1 Zestaw kluczy nasadowych Zyklop 1/2" TORX® HF z funkcją przytrzymywania



Code	EAN		
05004202001	184276		1
		8767 C HF 1x TX 20x60,0; 1x TX 25x60,0; 1x TX 27x60,0; 1x TX 30x60,0; 1x TX 40x60,0; 1x TX 45x60,0; 1x TX 50x60,0; 1x TX 55x60,0; 1x TX 60x60,0	

8767 C TORX® HF 2 Zestaw kluczy nasadowych Zyklop 1/2" TORX® HF z funkcją przytrzymywania

- Kompaktowe, wytrzymałe etui tekstylne. Niewielka masa i duża pojemność
- Wykonanie długie

8767 C TORX® HF 2 Zestaw kluczy nasadowych Zyklop 1/2" TORX® HF z funkcją przytrzymywania



Code	EAN		
05004211001	185464		1
		8767 C HF 1x TX 20x140,0; 1x TX 25x140,0; 1x TX 27x140,0; 1x TX 30x140,0; 1x TX 40x140,0; 1x TX 45x140,0	

8767 C TORX® HF 3 Zestaw kluczy nasadowych Zyklop 1/2" TORX® HF z funkcją przytrzymywania

- Kompaktowe, wytrzymałe etui tekstylne. Niewielka masa i duża pojemność
- Wykonanie długie

8767 C TORX® HF 3 Zestaw kluczy nasadowych Zyklop 1/2" TORX® HF z funkcją przytrzymywania



Code	EAN		
05004212001	185471		1
		8767 C HF 1x TX 20x140,0; 1x TX 25x140,0; 1x TX 27x140,0; 1x TX 30x140,0; 1x TX 40x140,0; 1x TX 45x140,0; 1x TX 50x140,0; 1x TX 55x140,0; 1x TX 60x140,0	

8740 C HF Klucz nasadowy Zyklop 1/2" do śrub z gniazdem sześciokątnym HF z funkcją przytrzymywania

- Klucz nasadowy z grotem do mocowania manualnego lub maszynowego
- Funkcja przytrzymywania gwarantuje pewne przytrzymanie wkrętów na narzędziu
- Z systemem wyszukiwania narzędzi „Take it easy”: oznaczenie kolorystyczne rozmiaru
- Radełkowanie na obwodzie ułatwia pokręcanie palcami
- Stal chromowo-wanadowa, chromowana

8740 C HF Klucz nasadowy Zyklop 1/2" do śrub z gniazdem sześciokątnym HF z funkcją przytrzymywania

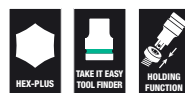

Code	EAN							
Code	EAN		mm	mm	mm	mm	mm	
05003820001	183217		4,0	60,0	14,0	21,5	21,5	1
05003840001	183484		4,0	140,0	14,0	21,5	101,5	1
05003821001	183224		5,0	60,0	14,0	21,5	21,5	1
05003841001	183491		5,0	140,0	14,0	21,5	101,5	1
05003822001	183231		6,0	60,0	14,0	21,5	21,5	1
05003842001	183507		6,0	140,0	14,0	21,5	101,5	1
05003823001	183248		7,0	60,0	14,0	23,5	21,5	1
05003843001	183514		7,0	140,0	14,0	23,5	101,5	1
05003824001	183255		8,0	60,0	16,0	23,5	21,5	1
05003844001	183521		8,0	140,0	16,0	23,5	101,5	1
05003825001	183262		10,0	60,0	16,0	23,5	21,5	1
05003845001	183538		10,0	140,0	16,0	23,5	101,5	1
05003826001	183279		12,0	60,0	21,0	23,5	23,0	1
05003827001	183286		14,0	60,0	22,0	23,5	23,0	1
05003828001	183293		17,0	60,0	24,5	25,5	23,0	1
05003829001	183309		19,0	60,0	26,5	27,5	23,0	1

Belt C 2 Zestaw bitów nasadowych Zyklop 1/2" do śrub z gniazdem sześciokątnym z funkcją przytrzymywania

Wytrzymała zawieszka tekstylna wykonana w stylu charakterystycznym dla firmy Wera z 6 bitami nasadowymi i narzędziem do usuwania nakrętek do pracy w ograniczonych przestrzeniach. Płynnie działający mechanizm obrotowy dla pewnego mocowania i łatwego wyjmowania kluczy nasadowych. System oznaczenia kolorystycznego kluczy według rozmiaru „Take it easy“ ułatwiający i przyspieszający odnajdywanie właściwego narzędzia. Wraz z metalowym karabińczykiem umożliwiającym mocowanie do szlufki lub torby.

Wyjątkowo krótkie, stabilne bity nasadowe z zaletami technologii bitów Wera. Bity nasadowe z funkcją przytrzymywania umożliwiające wyjątkowo komfortową pracę bez ryzyka zgubienia śruby podczas zbliżania narzędzia do detalu. Wykonany z włókniyny spód zawieszki oraz rzepy ułatwiają mocowanie np. do ściany, półki, wózka warsztatowego i elementów systemu do transportu narzędzi Wera 2go.

- 6-częściowy zestaw końcówek wymiennych klucza nasadowego 1/2" na wytrzymałej zawieszce tekstylnej
- Bity nasadowe z zaletami technologii bitów Wera
- Bity nasadowe z funkcją przytrzymywania śrub
- Płynnie działający mechanizm obrotowy dla pewnego mocowania i łatwego wyjmowania narzędzi
- Nadaje się do mocowania np. do ściany, półki, wózka warsztatowego i elementów systemu do transportu narzędzi Wera 2go

Belt C 2 Zestaw bitów nasadowych Zyklop 1/2" do śrub z gniazdem sześciokątnym z funkcją przytrzymywania



Code	EAN		
05003996001	4013288 204424		1
		○ 8740 C HF 1x 4,0x60,0; 1x 5,0x60,0; 1x 6,0x60,0; 1x 7,0x60,0; 1x 8,0x60,0; 1x 10,0x60,0	
		Belt C 0/6 1x 45,0x275,0	
		K30 1x 30,0x200,0	

8740 C HF 1 Zestaw kluczy nasadowych Zyklop 1/2" do śrub z gniazdem sześciokątnym z funkcją przytrzymywania

- Kompaktowe, wytrzymałe etui tekstylne. Niewielka masa i duża pojemność

8740 C HF 1 Zestaw kluczy nasadowych Zyklop 1/2" do śrub z gniazdem sześciokątnym z funkcją przytrzymywania



Code	EAN		
05004201001	4013288 184283		1
		○ 8740 C HF 1x 4,0x60,0; 1x 5,0x60,0; 1x 6,0x60,0; 1x 7,0x60,0; 1x 8,0x60,0; 1x 10,0x60,0; 1x 12,0x60,0; 1x 14,0x60,0; 1x 17,0x60,0	

8740 C HF 2 Zestaw kluczy nasadowych Zyklop 1/2" do śrub z gniazdem sześciokątnym z funkcją przytrzymywania

- Kompaktowe, wytrzymałe etui tekstylne. Niewielka masa i duża pojemność
- Wykonanie długie

8740 C HF 2 Zestaw kluczy nasadowych Zyklop 1/2" do śrub z gniazdem sześciokątnym z funkcją przytrzymywania



Code	EAN		
05004210001	4013288 185457		1
		○ 8740 C HF 1x 4,0x140,0; 1x 5,0x140,0; 1x 6,0x140,0; 1x 7,0x140,0; 1x 8,0x140,0; 1x 10,0x140,0	

8796 LC Przedłużacz Zyklop z systemem blokującym i tuleją obrotową, długi, 1/2"

- Do kluczy nasadowych czworokątnych 1/2" z kulką
- System Flexible-Lock pozwala na zablokowanie lub szybką wymianę klucza nasadowego
- Tulejka obrotowa umożliwia szybkie pokręcanie

8796 LC Przedłużacz Zyklop z systemem blokującym i tuleją obrotową, długi, 1/2"



Code	EAN	1/2"	mm						
05003643001	121462	1/2"	250,0						1

8796 SC Przedłużacz Zyklop z systemem blokującym i tuleją obrotową, krótki, 1/2"

- Do kluczy nasadowych czworokątnych 1/2" z kulką
- System Flexible-Lock pozwala na zablokowanie lub szybką wymianę klucza nasadowego
- Tulejka obrotowa umożliwia szybkie pokręcanie

8796 SC Przedłużacz Zyklop z systemem blokującym i tuleją obrotową, krótki, 1/2"



Code	EAN	1/2"	mm						
05003642001	121455	1/2"	125,0						1

8794 LC Przedłużacz Zyklop z tuleją obrotową, długi, 1/2"

Przedłużacz Zyklop z poręczną tuleją obrotową umożliwiającą szybkie odkręcania i dokręcenia śrub. Ze stali chromowo-wanadowej, chromowany matowo.

8794 LC Przedłużacz Zyklop z tuleją obrotową, długi, 1/2"



Code	EAN	1/2"	mm						
05003638001	121431	1/2"	250,0						1

8794 SC Przedłużacz Zyklop z tuleją obrotową, krótki, 1/2"

Przedłużacz Zyklop z poręczną tuleją obrotową umożliwiającą szybkie odkręcania i dokręcenia śrub. Ze stali chromowo-wanadowej, chromowany matowo.

8794 SC Przedłużacz Zyklop z tuleją obrotową, krótki, 1/2"



Code	EAN	1/2"	mm						
05003637001	121424	1/2"	125,0						1

8789 C Pokrętko przesuwne Zyklop typu T, 1/2"

Pokrętko przesuwne Zyklop typu T do przenoszenia wysokich momentów obrotowych. Do kluczy nasadowych z gniazdem czworokątnym 1/2", z zatrzaskiem kulkowym. Przesuwna przetyczka umożliwia uniwersalne zastosowanie. Z wysokiej jakości stali chromowo-wanadowej, chromowany matowo.

8789 C Pokrętko przesuwne Zyklop typu T, 1/2"



Code	EAN	Icon	Unit	Quantity	Weight	Volume	Icon
05003636001	121530	1/2"	250,0				3

8795 C Cardana Zyklop, 1/2"

Przegub Cardana Zyklop do kluczy z gniazdem czworokątnym 1/2", z zatrzaskiem kulkowym.

8795 C Cardana Zyklop, 1/2"



Code	EAN	Icon	Unit	Quantity	Weight	Volume	Icon
05003640001	121547	1/2"	69,0				1

8794 C Przedłużacz Wobble Zyklop, 1/2"

Przedłużacz Wobble do kluczy nasadowych Zyklop. Kąt wychylenia do 15° we wszystkich kierunkach. Szybka i precyzyjna praca w miejscach o utrudnionym dostępie.

8794 C Przedłużacz Wobble Zyklop, 1/2"



Code	EAN	Icon	Unit	Quantity	Weight	Volume	Icon
05003639001	121448	1/2"	52,0				1

8784 C2 Adapter Zyklop, 1/2" - 5/16"

Adapter przejściowy kwadrat/sześciokąt. Do sześciokątnych grotów 5/16" wg DIN ISO 1173-C 8, a także serii Wera 2. Z mechanizmem szybkocucującym.

8784 C2 Adapter Zyklop, 1/2" - 5/16"



Code	EAN	Icon	Unit	Quantity	Weight	Volume	Icon
05003641001	119353	5/16"	1/2"	50,0			1

8009 Zyklop Pocket Set 1

Kompaktowa grzechotka Zyklop z magazynkiem na bity zmieści się w kieszeni spodni. Magnetyczny uchwyt bezpośredni do bitów 1/4" i kluczy nasadowych 3/8". Bardzo szybka wymiana narzędzi dzięki uchwytowi bez blokady.

Główka z blokadą w pozycjach 0°, 15° i 90° umożliwia używanie narzędzia jako grzechotki i wkrętaka z grzechotką. Drobnozębny mechanizm zapadkowy z 72 zębami umożliwia uzyskanie niewielkiego kąta powrotu zapadki wynoszącego zaledwie 5°. Szeroki zakres zastosowań dzięki 12 bitom zintegrowanym w rękojeści.

Wytrzymały mechanizm zapadkowy zapewnia odpowiedni moment obrotowy. Doskonałe połączenie grzechotki Zyklop z 12-częściowym zestawem narzędzi wkrętakowych.

- Kompaktowa grzechotka Zyklop z wbudowanym magazynkiem na bity
- Magnetyczne mocowanie bezpośrednie umożliwia zastosowanie grzechotki 3/8" jako wkrętaka z grzechotką do bitów z uchwytem 1/4"
- Wychylna główka z 5 zdefiniowanymi ustawieniami
- Grzechotka dwukierunkowa drobnozębna z 72 zębami i niewielkim kątem powrotu zapadki wynoszącym zaledwie 5°
- Zabezpieczony przed zgubieniem i obrotowy magazynek na bity ułatwiający wyjmowanie i bezpieczne przechowywanie bitów

8009 Zyklop Pocket Set 1



Code	EAN		
05004280001	4013288 221834		1
		<input type="checkbox"/> 8009 1x 3/8"x1/4"x133,0	
		<input checked="" type="checkbox"/> 851/1 BTZ 1x PH 1x25; 1x PH 2x25	
		<input checked="" type="checkbox"/> 855/1 BTZ 1x PZ 1x25; 1x PZ 2x25	
		<input checked="" type="checkbox"/> 867/1 TORX® BTZ 1x TX 10x25; 1x TX 15x25; 1x TX 20x25; 1x TX 25x25	
		<input type="checkbox"/> 840/1 BTZ 1x 3,0x25; 1x 4,0x25; 1x 5,0x25; 1x 6,0x25	

8009 Zyklop Pocket Imperial Set 1

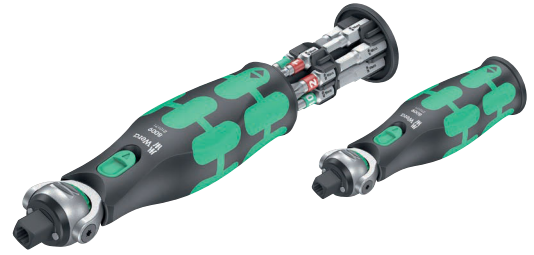

Code	EAN		
05004282001	4013288 221841		1
		<input type="checkbox"/> 8009 1x 3/8"x1/4"x133,0	
		<input checked="" type="checkbox"/> 851/1 BTZ 1x PH 1x25; 1x PH 2x25	
		<input checked="" type="checkbox"/> 867/1 TORX® BTZ 1x TX 10x25; 1x TX 15x25; 1x TX 20x25; 1x TX 25x25	
		<input type="checkbox"/> 840/1 Z 1x 1/8"x25; 1x 5/32"x25; 1x 3/16"x25; 1x 1/4"x25	
		<input type="checkbox"/> 868/1 Z 1x # 1x25; 1x # 2x25	

8009 Zyklop Pocket Set 2

Kompaktowa grzechotka Zyklop z magazynkiem na bity zmieści się w kieszeni spodni. Magnetyczny uchwyt bezpośredni do bitów $\frac{1}{4}$ " i kluczy nasadowych $\frac{3}{8}$ ". Bardzo szybka wymiana narzędzi dzięki uchwytowi bez blokady.

Główka z blokadą w pozycjach 0° , 15° i 90° umożliwia używanie narzędzia jako grzechotki i wkrętaka z grzechotką. Drobnozębny mechanizm zapadkowy z 72 zębami umożliwia uzyskanie niewielkiego kąta powrotu zapadki wynoszącego zaledwie 5° . Szeroki zakres zastosowań dzięki 12 bitom zintegrowanym w rękojeści. Wytrzymały mechanizm zapadkowy zapewnia odpowiedni moment obrotowy.

Doskonale połączenie grzechotki Zyklop z 12-częściowym zestawem narzędzi wkrętakowych. Uniwersalny uchwyt do bitów $\frac{1}{4}$ " o długości 75 mm może być używany jako przedłużka. Zestaw zawiera klucze nasadowe w najczęściej stosowanych rozmiarach. Wytrzymała kabura tekstylna 9468 do mocowania na pasku, kompatybilna z elementami systemu Wera 2go.

- Kompaktowa grzechotka Zyklop z wbudowanym magazynkiem na bity
- Magnetyczne mocowanie bezpośrednie umożliwia zastosowanie grzechotki $\frac{3}{8}$ " jako wkrętaka z grzechotką do bitów z uchwytem $\frac{1}{4}$ "
- Wychylna główka z 5 zdefiniowanymi ustawieniami
- Grzechotka dwukierunkowa drobnozębna z 72 zębami i niewielkim kątem powrotu zapadki wynoszącym zaledwie 5°
- Zabezpieczony przed zgubieniem i obrotowy magazynek na bity ułatwiający wyjmowanie i bezpieczne przechowywanie bitów
- Uchwyt uniwersalny z tulejką ze stali nierdzewnej i silnym magnesem stałym, może być używany jako przedłużka
- Wytrzymała kabura tekstylna do mocowania na pasku, kompatybilna z elementami systemu Wera 2go

8009 Zyklop Pocket Set 2



Code	EAN		
05004281001	4013288 223050		1
		8009 1x $\frac{3}{8}$ "x $\frac{1}{4}$ "x133,0	
		893/1/1 1x $\frac{1}{4}$ "x75	
		851/1 BTZ 1x PH 1x25; 1x PH 2x25	
		855/1 BTZ 1x PZ 1x25; 1x PZ 2x25	
		867/1 TORX® BTZ 1x TX 10x25; 1x TX 15x25; 1x TX 20x25; 1x TX 25x25	
		840/1 BTZ 1x 3,0x25; 1x 4,0x25; 1x 5,0x25; 1x 6,0x25	
		8790 HMB 1x 8,0x29,0; 1x 10,0x29,0; 1x 13,0x29,0	
		9468 1x 155,0x65,0	
		Zestaw rzepów 70 1x 50,0x70,0	

8009 Zyklop Pocket Set Imperial Set 2



Code	EAN		
05004283001	4013288 223067		1
		<input type="checkbox"/> 8009 1x 3/8"x1/4"x133,0	
		<input type="checkbox"/> 893/1/1 1x 1/4"x75	
		<input checked="" type="checkbox"/> 851/1 BTZ 1x PH 1x25; 1x PH 2x25	
		<input checked="" type="checkbox"/> 867/1 TORX® BTZ 1x TX 10x25; 1x TX 15x25; 1x TX 20x25; 1x TX 25x25	
		<input type="checkbox"/> 840/1 Z 1x 1/8"x25; 1x 5/32"x25; 1x 3/16"x25; 1x 1/4"x25	
		<input type="checkbox"/> 868/1 Z 1x # 1x25; 1x # 2x25	
		<input checked="" type="checkbox"/> 8790 HMB 1x 5/16"x29,0; 1x 3/8"x29,0; 1x 1/2"x29,0	
		9468 1x 155,0x65,0	
		Zestaw rzepów 70 1x 50,0x70,0	

Koloss - grzechotka, która „przebija” wszystkie inne!



Grzechotka, którą można używać również jako młotka. Koloss to dwukierunkowa grzechotka do dużych obciążeń, która pozwala na przenoszenie momentu obrotowego wynoszącego co najmniej 600 Nm. Podwójny mechanizm zapadkowy i minimalny kąt pracy wynoszący 6° umożliwiają szybkie i precyzyjne pokręcanie również w wąskich przestrzeniach.

A co najlepsze: absolutnie żadne uderzenie nie jest w stanie uszkodzić mechanizmu grzechotki. Wielokomponentowa rękojeść Kraftform zapewniająca optymalne przenoszenie obciążeń ściskających, rozciągających i uderowych; z uchwytem do przedłużacza Koloss 8780 C i sworznia centrującego Koloss 8781 C. Zestaw zawiera również: 1 podkładkę do ochrony materiałów i powierzchni, 1 przedłużacz Koloss do przenoszenia jeszcze większych momentów obrotowych, 1 trzpień odblokowujący i 1 etui do mocowania na pasku, dzięki któremu narzędzie jest zawsze pod ręką.

- Przenosi obciążenia co najmniej 600 Nm
- Przekładany zabierak do pracy w prawą i lewą stronę
- Z funkcją młotka
- Wielokomponentowa rękojeść Kraftform zoptymalizowana pod kątem obciążeń ściskających, rozciągających i uderowych
- Mechanizm grzechotki z drobnymi zębami i kątem pracy 6°

8002 C Zestaw Koloss All Inclusive 1/2"



Code	EAN		
05133862001	4013288 162403		1
		8002 C 1x 1/2"x341,0	
		8782 C 1x 2x50,0	
		8780 C 1x 341,0x137	
		8000 E 1x 40,5	
		8000 HLF 1x 175,0x75,0	

8002 C Grzechotka Koloss 1/2"



Code	EAN									
	4013288									
05003692001	144607									1
				8002 C						
				1x 1/2"x341,0						
				8782 C						
				1x 2x50,0						
				8000 HLF						
				1x 175,0x75,0						

8780 C Przedłużacz Koloss

Przedłużacz do grzechotki Wera Koloss z ulepszonej cieplnie stali chromowo-molibdenowej. W połączeniu z grzechotką Koloss 8002 C zwiększa przenoszony moment obrotowy. Wielokomponentowa rękojeść Kraftform umożliwia optymalne przenoszenie obciążeń ściskających, rozciągających i uderowych. Wygrawerowane laserowo wskazówki bezpieczeństwa.

8780 C Przedłużacz Koloss



Code	EAN	⌀	⌀							
	4013288	mm	mm							
05003695001	144614	341,0	137							1

8781 C Sworzeń centrujący Koloss

Sworzeń centrujący do grzechotki Wera Koloss. Do centrowania otworów. Stożkowy trzpień z hartowanej stali chromowo-molibdenowej.

8781 C Sworzeń centrujący Koloss



Code	EAN	⌀	⌀							
	4013288	mm	mm							
05003696001	144683	50	135,0							1

8782 C Zestaw nakładek gumowych Koloss

Zestaw nakładek gumowych Koloss. Zabezpieczenie materiałów i powierzchni przedmiotu obrabianego. Elastomer termoplastyczny zapewniający dużą elastyczność i maksymalną ochronę.

8782 C Zestaw nakładek gumowych Koloss



Code	EAN	#	mm							
	4013288									
05003697001	144690	2	50,0							1

Trzpień odblokowujący



Code	EAN	mm								
	4013288									
05136400001	194633	40,5								1

Belt C (zawieszka tekstylna), 6-częściowa, bez wyposażenia

- Zawieszka tekstylna, bez wyposażenia, przeznaczona do 6 kluczy nasadowych/bitów nasadowych, 1/2"
- Z karabińczykiem
- Płynnie działający mechanizm obrotowy dla pewnego mocowania i łatwego wyjmowania narzędzi
- Nadaje się do mocowania np. do ściany, półki, wózka warsztatowego i elementów systemu do transportu narzędzi Wera 2go

Belt C (zawieszka tekstylna), 6-częściowa, bez wyposażenia



Code	EAN									
	4013288									
05003892001	205797									1
				Belt C 0/6						
				1x 45,0x275,0						
				K30						
				1x 30,0x200,0						

Listwa magnetyczna 9602 na klucze nasadowe 1/2", bez wyposażenia

Listwa magnetyczna na klucze nasadowe, bez wyposażenia. Przeznaczona do maksymalnie 10 kluczy nasadowych i/lub kluczy nasadowych trzpieniowych 1/2". Listwa magnetyczna umożliwia krótkotrwałe mocowanie do metalowych powierzchni, a dzięki funkcji twist to unlock zapewnia bezpieczne blokowanie i odblokowywanie kluczy nasadowych.

- Listwa magnetyczna z niezawodnym mocowaniem kluczy nasadowych i jednocześnie łatwym ich wyjmowaniem (twist to unlock) do tymczasowego mocowania na ścianie warsztatowej, półce lub wózku warsztatowym
- Płynnie działający mechanizm obrotowy dla pewnego mocowania i łatwego wyjmowania narzędzi
- Bez wyposażenia, przeznaczona do maks. 10 kluczy nasadowych 1/2"

Listwa magnetyczna 9602 na klucze nasadowe 1/2", bez wyposażenia

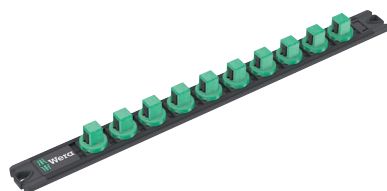

	EAN								
Code	4013288	mm	mm						
051036422001	223340	30,0	370,0						1

Belt C Impaktor (zawieszka tekstylna), 9-częściowa, bez wyposażenia



Code	EAN			
05003893001	211484			1
		Belt C Impaktor 0/9	1x 71,0x210,0	
		K30	1x 30,0x200,0	

Zyklop Mini - piękno tkwi w sile

Zyklop Mini 1 & 2
Precyzyjna praca dzięki drobnej podziałce z 60 zębami, która zapewnia niewielki kąt pracy wynoszący 6°.

Zyklop Mini 1 & 2
Zwarta konstrukcja sprawdza się doskonale w wąskich przestrzeniach.

Zyklop Mini 1
Obrotowy pierścień pozwala na sprawną pracę.

Zyklop Mini 2
Zyklop Mini 2 do bezpośredniego mocowania specjalnych kluczy nasadowych Wera 8790 FA. Zwarta konstrukcja sprawdza się doskonale w wąskich przestrzeniach.

Zyklop Mini 1 & 2
Łatwa zmiana kierunku pracy „pravo-lewo”.



Mini 1 Mini 2

Wera Zyklop Mini 1: połączenie wytrzymałości i estetycznego wyglądu. Niewiarygodnie solidna i masywna konstrukcja kuta matrycowo. Przenosi momenty obrotowe do 65 Nm.

Małe rozmiary narzędzia umożliwiają zastosowanie przede wszystkim w trudno dostępnych przestrzeniach montażowych. Obrotowy, radełkowany pierścień pozwala na sprawną pracę. Zestaw w kasecie Bit-Check z adapterem do nasadek i uchwytem do mocowania na pasku. Narzędzia można łatwo wyjąć i ponownie umieścić w kasecie. Wysoka wytrzymałość i długa żywotność.

- Zestawy Bit-Check odznaczają się wysoką funkcjonalnością i niewielkimi rozmiarami
- Klucz z grzechotką umożliwiają sprawną pracę nawet w trudno dostępnych miejscach
- Idealny do prac w trudnodostępnych miejscach
- Groty uniwersalne ciągliwo-twarde
- W poręcznym i wytrzymałym zestawie Bit-Check

Bit-Check 30 Zyklop Mini 1



Code	EAN			
05073640001	144652			1
			8001 A 1x 1/4"x87,0	
		⊕	870/1 1x 1/4"x25 ¹⁾	
		⊗	889/4/1 K 1x 1/4"x50	
		+	851/1 TZ PH 2x PH 1x25; 3x PH 2x25; 1x PH 3x25	
		+	855/1 TH PZ 1x PZ 1x25; 3x PZ 2x25; 1x PZ 3x25	
		⊗	867/1 TZ TORX® 1x TX 10x25; 1x TX 15x25; 1x TX 20x25; 1x TX 25x25; 1x TX 30x25; 1x TX 40x25	
		⊗	867/1 Z TORX® BO 1x TX 10x25; 1x TX 15x25; 1x TX 20x25; 1x TX 25x25; 1x TX 30x25	
		⊖	800/1 TZ 1x 1,0x5,5x25	
		⊕	840/1 Z Hex-Plus 1x 3,0x25; 1x 4,0x25; 1x 5,0x25; 1x 6,0x25; 1x 8,0x25	

¹⁾Z kulką; do kluczy nasadowych do montażu ręcznego

Bit-Check 30 Zyklop Mini 2



Code	EAN			
05346293001	145765			1
			8001 A 1x 1/4"x87,0	
		⊗	889/4/1 K 1x 1/4"x50	
		⊕	870/1 1x 1/4"x25 ¹⁾	
		+	851/1 TZ PH 2x PH 1x25; 3x PH 2x25; 1x PH 3x25	
		⊗	867/1 TZ TORX® 1x TX 10x25; 1x TX 15x25; 1x TX 20x25; 1x TX 25x25; 1x TX 30x25; 1x TX 40x25	
		⊗	867/1 Z TORX® BO 1x TX 10x25; 1x TX 15x25; 1x TX 20x25; 1x TX 25x25; 1x TX 30x25	
		⊕	840/1 Z Hex-Plus 1x 3/32"x25; 1x 1/8"x25; 1x 5/32"x25; 1x 3/16"x25; 1x 1/4"x25	
		⊖	800/1 TZ 1x 1,0x5,5x25	
		⊕	868/1 Z 1x # 1x25; 3x # 2x25; 1x # 3x25	

¹⁾Z kulką; do kluczy nasadowych do montażu ręcznego

Kraftform Kompakt Zyklop Mini 2

Zestaw narzędzi wkrętakowych z pokrętleń grzechotkowym Kraftform Kompakt. Wykonane ze stali kutej matrycowo klucze z grzechotką Zyklop Mini 1 i 2 to połączenie subtelny wyglądu i niezwykłej wytrzymałości. Do wyjątkowo szybkiego montażu również w wąskich przestrzeniach. Klucze z grzechotką Zyklop Mini 1 lub Zyklop Mini 2 mogą być z powodzeniem stosowane w wąskich przestrzeniach montażowych, gdzie brak jest wystarczającej ilości miejsca na użycie innych narzędzi. 1 klucz z grzechotką do grotów i końcówek wkrętakowych Zyklop Mini 1 Wera do sześciokątnych grotów 1/4" wg DIN ISO 1173-C 6,3 oraz końcówek E 6,3, a także grotów i końcówek z serii Wera 1 i 4; użycie adaptera 870/1 pozwala na zastosowanie kluczy nasadowych 1/4"; 1 klucz z grzechotką Zyklop Mini 2 Wera do bezpośredniego mocowania specjalnych kluczy nasadowych Wera 8790 FA.

Kraftform Kompakt Zyklop Mini 2



Code	EAN		
05135918001	182180		1
		8001 A 1x 1/4"x87,0	
		8005 1x 107	
		813 1x 1/4"x78	
		870/1 1x 1/4"x25 ¹⁾	
		851/1 Z PH 1x PH 1x25; 1x PH 2x25	
		855/1 Z PZ 1x PZ 1x25; 1x PZ 2x25	
		867/1 TORX® 1x TX 10x25; 1x TX 15x25; 1x TX 20x25; 1x TX 25x25; 1x TX 30x25; 1x TX 40x25	
		840/1 Z Hex-Plus 1x 3,0x25; 1x 4,0x25; 1x 5,0x25; 1x 6,0x25	
		8790 FA 1x 4,0; 1x 5,0; 1x 5,5; 1x 6,0; 1x 7,0; 1x 8,0; 1x 10,0; 1x 12,0; 1x 13,0	

¹⁾ Z kulką; do kluczy nasadowych do montażu ręcznego

Tool-Check PLUS

Zestaw złożony z grzechotki, grotów, kluczy nasadowych i rękojeści w niewielkiej kasecie. Idealny do różnorodnych zastosowań w każdej sytuacji. Wysokiej jakości rękojeść Kraftform z uchwytem do grotów, która zapewnia przyjemną i ergonomiczną pracę chroniąc dłoń przed powstawaniem pęcherzy i odcisków. Twarde strefy chwytu umożliwiają szybkie pokręcanie, miękkie strefy zapewniają przenoszenie wysokich momentów obrotowych. Grzechotka do szybkiego pokręcania w przypadku, gdy ze względu na ograniczoną ilość miejsca nie jest możliwe zastosowanie wkrętarki lub standardowych narzędzi ręcznych. Szybka zmiana kierunku pracy prawo-lewo przy pomocy przełącznika. Radełkowana główka grzechotki pozwala na sprawną pracę (przy pomocy kciuka). Prosta obsługa nawet jedną ręką. Ergonomiczna konstrukcja główki i przełącznika: geometria Kraftform gwarantująca idealne ukształtowanie powierzchni styku rękojeści z palcami. Bezpośrednie mocowanie narzędzia w główce grzechotki umożliwia pracę na krótkich wysięgach. Niewielki kąt pracy wynoszący 6°.

Wytrzymałe wykonanie ze stali kutej matrycowo. Moment obrotowy powyżej 65 Nm. Uchwyt Rapidaptor z tulejką obrotową: stosowany jako przedłużacz, do szybkiej wymiany grotów bez użycia dodatkowych narzędzi. Możliwość wymiany nawet najmniejszych grotów jedną ręką. Elastyczne, do uniwersalnego zastosowania. Klucze nasadowe do mocowania ręcznego i maszynowego do prawie wszystkich zastosowań. System oznaczenia kolorystycznego kluczy według rozmiaru „Take it easy“ ułatwiający i przyspieszający odnajdywanie właściwego narzędzia. Poręczny kształt umożliwiający chwytanie nawet zabrudzonymi smarem rękami. Z zabezpieczającym pierścieniem wewnętrznym. Do śrub i nakrętek z łbem sześciokątnym. Ze stali chromowo-wanadowej, chromowany matowo.

Tool-Check PLUS



Code	EAN		
05056490001	4013288 173003		1
		8001 A 1x 1/4"x87,0	
		813 1x 1/4"x78	
		889/4/1 K 1x 1/4"x50	
		870/1 1x 1/4"x25 ¹⁾	
		8790 HMA 1x 5,5x23,0; 1x 6,0x23,0; 1x 7,0x23,0; 1x 8,0x23,0; 1x 10,0x23,0; 1x 12,0x23,0; 1x 13,0x23,0	
		851/1 TZ PH 2x PH 1x25; 3x PH 2x25; 1x PH 3x25	
		855/1 TH PZ 1x PZ 1x25; 3x PZ 2x25; 1x PZ 3x25	
		867/1 TZ TORX® 1x TX 10x25; 1x TX 15x25; 1x TX 20x25; 1x TX 25x25; 1x TX 30x25; 1x TX 40x25	
		867/1 Z TORX® B0 1x TX 10x25; 1x TX 15x25; 1x TX 20x25; 1x TX 25x25; 1x TX 30x25	
		840/1 Z Hex-Plus 1x 3,0x25; 1x 4,0x25; 1x 5,0x25; 1x 6,0x25; 1x 8,0x25	
		800/1 TZ 1x 1,0x5,5x25	

¹⁾ Z kulka; do kluczy nasadowych do montazu ręcznego

Tool-Check PLUS Imperial



Code	EAN		
05056491001	4013288 178756		1
		8001 A 1x 1/4"x87,0	
		813 1x 1/4"x78	
		889/4/1 K 1x 1/4"x50	
		870/1 1x 1/4"x25 ¹⁾	
		8790 HMA 1x 3/16"x23,0; 1x 1/4"x23,0; 1x 5/16"x23,0; 1x 11/32"x23,0; 1x 3/8"x23,0; 1x 7/16"x23,0; 1x 1/2"x23,0	
		851/1 TZ PH 2x PH 1x25; 3x PH 2x25; 1x PH 3x25	
		800/1 TZ 1x 1,0x5,5x25	
		867/1 TZ TORX® 1x TX 10x25; 1x TX 15x25; 1x TX 20x25; 1x TX 25x25; 1x TX 30x25; 1x TX 40x25	
		867/1 Z TORX® B0 1x TX 10x25; 1x TX 15x25; 1x TX 20x25; 1x TX 25x25; 1x TX 30x25	
		840/1 Z Hex-Plus 1x 3/32"x25; 1x 1/8"x25; 1x 5/32"x25; 1x 3/16"x25; 1x 5/16"x25	
		868/1 V 1x # 1x25; 3x # 2x25; 1x # 3x25	

¹⁾ Z kulka; do kluczy nasadowych do montazu ręcznego

Tool-Check 1 SB

- Grzechotka 1/4", elastyczne groty, uchwyt Rapidaptor, adapter i klucze nasadowe 1/4"
- Idealny do prac w trudnodostępnych miejscach
- Groty uniwersalne ciągliwo-twarde
- Użycie adaptera 870/1 pozwala dodatkowo na zastosowanie kluczy nasadowych 1/4"
- Z systemem wyszukiwania narzędzi „Take it easy”: oznaczenie kolorystyczne rozmiaru

Tool-Check 1 SB



Code	EAN		
05073220001	162526		1
		8001 A 1x 1/4"x87,0	
		870/1 1x 1/4"x25 ¹⁾	
		889/4/1 K 1x 1/4"x50	
		851/1 TZ PH 2x PH 1x25; 3x PH 2x25; 1x PH 3x25	
		855/1 TH PZ 1x PZ 1x25; 3x PZ 2x25; 1x PZ 3x25	
		867/1 TZ TORX® 1x TX 10x25; 1x TX 15x25; 1x TX 20x25; 1x TX 25x25; 1x TX 30x25; 1x TX 40x25	
		867/1 Z TORX® BO 1x TX 10x25; 1x TX 15x25; 1x TX 20x25; 1x TX 25x25; 1x TX 30x25	
		800/1 TZ 1x 1,0x5,5x25	
		840/1 Z Hex-Plus 1x 3,0x25; 1x 4,0x25; 1x 5,0x25; 1x 6,0x25; 1x 8,0x25	
		8790 HMA 1x 5,5x23,0; 1x 6,0x23,0; 1x 7,0x23,0; 1x 8,0x23,0; 1x 10,0x23,0; 1x 12,0x23,0; 1x 13,0x23,0	

¹⁾Z kulką; do kluczy nasadowych do montażu ręcznego

Tool-Check Automotive 1



Code	EAN		
05200995001	165343		1
		8001 A 1x 1/4"x87,0	
		870/1 1x 1/4"x25 ¹⁾	
		889/4/1 K 1x 1/4"x50	
		851/1 TZ PH 1x PH 1x25; 1x PH 2x25; 1x PH 3x25	
		867/1 TZ TORX® 1x TX 10x25; 1x TX 15x25; 1x TX 20x25; 1x TX 25x25; 1x TX 30x25; 1x TX 40x25	
		867/1 Z TORX® BO 1x TX 10x25; 1x TX 15x25; 1x TX 20x25; 1x TX 25x25; 1x TX 30x25	
		800/1 TZ 1x 1,0x5,5x25	
		840/1 Z Hex-Plus 1x 3,0x25; 1x 4,0x25; 1x 5,0x25; 1x 6,0x25; 1x 8,0x25	
		860/1 XZN 1x M 4x25; 1x M 5x25; 1x M 6x25; 1x M 8x25	
		873/1 Five Lobe 1x 20x25; 1x 25x25; 1x 27x25; 1x 30x25	
		8790 HMA 1x 5,5x23,0; 1x 6,0x23,0; 1x 7,0x23,0; 1x 8,0x23,0; 1x 10,0x23,0; 1x 12,0x23,0; 1x 13,0x23,0	

¹⁾Z kulką; do kluczy nasadowych do montażu ręcznego

Bit-Check 10 Zyklop Mini BiTorsion 1

Niewielkich rozmiarów kaseta mieszcząca wiele narzędzi. Groty posegregowane według profili i wielkości. Grzechotka Wera.
Wykonana ze stali kutej matrycowo.

Drobna podziałka z 60 zębami i małym kątem pracy wynoszącym 6° do prac precyzyjnych. Łatwe przełączanie kierunku prawo-lewo.
Ergonomiczna konstrukcja główki i przełącznika.

- Grzechotka do grotów 1/4" i groty ciągliwo-twarde

Bit-Check 10 Zyklop Mini BiTorsion 1



Code	EAN		
05057418001	4013288 195951		1
		8001 A 1x 1/4"x87,0	
		851/1 BTZ PH 1x PH 1x25; 1x PH 2x25	
		855/1 BTZ PZ 1x PZ 1x25; 1x PZ 2x25	
		867/1 TORX® BTZ 1x TX 15x25; 1x TX 20x25; 1x TX 25x25	
		840/1 BTZ Hex-Plus 1x 4,0x25; 1x 5,0x25	

Bit-Check 10 Zyklop Mini 1

Niewielkich rozmiarów kaseta mieszcząca wiele narzędzi. Groty posegregowane według profili i wielkości. Grzechotka Wera.
Wykonana ze stali kutej matrycowo.

Drobna podziałka z 60 zębami i małym kątem pracy wynoszącym 6° do prac precyzyjnych. Łatwe przełączanie kierunku prawo-lewo.
Ergonomiczna konstrukcja główki i przełącznika.

- Groty uniwersalne ciągliwo-twarde

Bit-Check 10 Zyklop Mini 1



Code	EAN		
05073645001	4013288 168115		1
		8001 A 1x 1/4"x87,0	
		851/1 Z PH 1x PH 1x25; 1x PH 2x25	
		855/1 Z PZ 1x PZ 1x25; 1x PZ 2x25	
		867/1 TORX® 1x TX 15x25; 1x TX 20x25; 1x TX 25x25	
		840/1 Z Hex-Plus 1x 4,0x25; 1x 5,0x25	

Bicycle Set 1

Pracownicy warsztatów rowerowych i zapaleni rowerzyści uwielbiają majsterkować przy rowerach. Wraz z zestawem Bicycle 1 specjalista w zakresie narzędzi wkrętakowych, firma Wera, oferuje gamę narzędzi, które dzięki компактowemu i stylowemu składanemu etui tekstylnemu nadają się do pracy w terenie i pomogą rozwiązać najczęściej spotykane problemy związane z naprawą rowerów.

Wytrzymałe etui zawiera grzechotkę Zyklop Mini 1 i 10 bitów posiadających wszystkie zalety technologii Wera, przystosowane do najbardziej popularnych połączeń śrubowych w rowerach.

Dźwignia do opon z tworzywa sztucznego wzmocnionego włóknem szklanym umożliwia bezpieczny demontaż opony z obręczy bez uszkodzeń.

- Kompaktowy 14-częściowy zestaw wkrętaków do zastosowań przy naprawach rowerów, także do zastosowań w terenie
- Praktyczny asortyment do samodzielnego montażu i napraw
- Odpowiednie narzędzia do najbardziej popularnych profili do rowerów szosowych, górskich i elektrycznych
- Solidne, zabezpieczające delikatne powierzchnie, kompaktowe i składane etui tekstylne
- Zestaw zawierający grzechotkę miniaturową do bitów, przedłużkę i dwie dźwignie do opon z dodatkowymi funkcjami

Bicycle Set 1

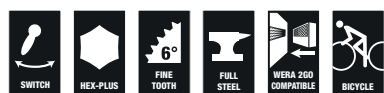

Code	EAN		
05004170001	4013288 207623		1
		□ 8001 A 1x 1/4"x87,0	
		● 3899/4/1 1x 1/4"x100	
		⊕ 851/1 Z PH 1x PH 2x25	
		⊛ 867/1 TORX® 1x TX 10x25; 1x TX 25x25	
		○ 840/1 Z Hex-Plus 1x 2,0x25; 1x 2,5x25; 1x 3,0x25; 1x 4,0x25; 1x 5,0x25; 1x 6,0x25; 1x 8,0x25	
		9502 1x 105.0	
		9503 1x 105.0	
		K70 1x 50,0x70,0	

Bicycle Set 3

Zestaw narzędzi do naprawy rowerów złożony z grzechotki, bitów, nasadek i uchwytu do bitów w niewielkiej kasecie. Idealny do różnorodnych zastosowań w każdej sytuacji. Wysokiej jakości rękojeść Kraftform z uchwytem do bitów, która zapewnia przyjemną i ergonomiczną pracę chroniąc dłoń przed powstawaniem pęcherzy i odcisków.

Twarde strefy chwytu umożliwiają szybkie pokręcanie, miękkie strefy zapewniają przenoszenie wysokich momentów obrotowych. Grzechotka do szybkiego pokręcania przydatna w sytuacjach, gdy ze względu na ograniczoną ilość miejsca nie jest możliwe zastosowanie wkrętarki lub standardowych narzędzi ręcznych.

Szybka zmiana kierunku pracy prawo-lewo przy pomocy przełącznika. Radełkowana główka grzechotki pozwala na sprawną pracę (przy pomocy kciuka). Prosta obsługa nawet jedną ręką. Ergonomiczna konstrukcja główki i przełącznika: geometria Kraftform gwarantująca idealne ukształtowanie powierzchni styku rękojeści z palcami.

Bezpośrednie mocowanie narzędzia w główce grzechotki umożliwia pracę na krótkich wysięgach. Niewielki kąt pracy wynoszący 6°. Wytrzymałe wykonanie ze stali kutej matrycowo. Moment obrotowy powyżej 65 Nm. Uchwyt Rapidaptor z tulejką obrotową: stosowany jako przedłużacz, do szybkiej wymiany bitów bez użycia dodatkowych narzędzi.

Możliwość wymiany nawet najmniejszych bitów jedną ręką. Elastyczne, do uniwersalnego zastosowania. Klucze nasadowe do mocowania ręcznego i maszynowego do prawie wszystkich zastosowań.

System oznaczenia kolorystycznego kluczy według rozmiaru „Take it easy“ ułatwiający i przyspieszający odnajdywanie właściwego narzędzia. Poręczny kształt umożliwiający chwytanie nawet zabrudzonymi smarem rękami. Z rowkiem ustalacza kulkowego. Do śrub i nakrętek z łbem sześciokątnym. Ze stali chromowo-wanadowej, chromowany matowo.

- Kompaktowy 41-częściowy zestaw wkrętaków do zastosowań przy naprawach rowerów, także do zastosowań w terenie
- Praktyczny asortyment do samodzielnego montażu i napraw
- Narzędzia do najbardziej popularnych profili śrub do naprawy rowerów szosowych, górskich i elektrycznych
- Z systemem wyszukiwania narzędzi Wera „Take it easy“: system oznaczenia kolorystycznego narzędzi według rozmiaru
- Wytrzymała, chroniąca delikatne powierzchnie, kompaktowa torba tekstylna o niewielkiej wadze
- Z dwiema dźwigniami do opon z dodatkowymi funkcjami

Bicycle Set 3



Code	EAN		
05004172001	4013288 211248		1
		8001 A 1x 1/4"x87,0	
		813 1x 1/4"x78	
		889/4/1 K 1x 1/4"x50	
		870/1 1x 1/4"x25 ¹⁾	
		8790 HMA 1x 5,5x23,0; 1x 6,0x23,0; 1x 7,0x23,0; 1x 8,0x23,0; 1x 10,0x23,0; 1x 13,0x23,0; 1x 15,0x23,0	
		851/1 TZ PH 1x PH 1x25; 2x PH 2x25; 1x PH 3x25	
		867/1 TZ TORX® 1x TX 10x25; 1x TX 15x25; 2x TX 20x25; 2x TX 25x25; 1x TX 27x25; 1x TX 30x25; 1x TX 40x25	
		800/1 TZ 1x 0,5x4,0x25; 1x 0,6x4,5x25; 1x 1,0x5,5x25	
		840/1 Z Hex-Plus 1x 2,0x25; 1x 2,5x25; 1x 3,0x25; 1x 4,0x25; 1x 5,0x25; 1x 6,0x25; 1x 8,0x25	
		842/1 Z 1x 2,5x25; 1x 3,0x25; 1x 4,0x25; 1x 5,0x25; 1x 6,0x25	
		9502 1x 105.0	
		9503 1x 105.0	
		K120 1x 50,0x120,0	

¹⁾Z kulką; do kluczy nasadowych do montażu ręcznego

Bicycle Set 9

Szeroki asortyment narzędzi do napraw rowerów zajmujący niewiele miejsca. Uporządkowanie 9 bitów ze stali nierdzewnej według profilu i wielkości umożliwia szybki dostęp do właściwego narzędzia. Z grzechtką do bitów Wera Zyklop Mini 1 kuta matrycowo z litej stali. Drobnozębny mechanizm zapadkowy z 80 zębami zapewnia niewielki kąt powrotu zapadki 6° umożliwiając precyzyjną pracę. Obrotowy, radełkowany pierścień pozwala na sprawną pracę. Łatwe przełączanie kierunku prawo-lewo. Ergonomiczna konstrukcja główki i przełącznika.

System oznaczenia kolorystycznego kluczy według rozmiaru „Take it easy” ułatwiający i przyspieszający odnajdywanie właściwego narzędzia.

- 10-częściowy zestaw Zyklop Mini
- Grzechtka miniaturowa nadaje się do bezpośredniego mocowania końcówek wymiennych klucza nasadowego 1/4"
- Kuta matrycowo konstrukcja z litej stali umożliwia uzyskanie momentów obrotowych powyżej 65 Nm
- Mechanizm grzechtki z drobnymi zębami i kątem pracy 6°
- Groty ze stali nierdzewnej

Bicycle Set 9

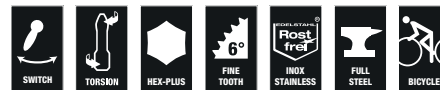

Code	EAN		
05004177001	4013288 220646		1
		8001 A 1x 1/4"x87,0	
		3851/1 TS PH 1x PH 2x25	
		3867/1 TS TORX® 1x TX 10x25; 1x TX 25x25	
		3840/1 TS 1x 2,0x25; 1x 2,5x25; 1x 3,0x25; 1x 4,0x25; 1x 5,0x25; 1x 6,0x25	

8001 A 8001 A SB Klucz Zyklop Mini 1 z grzechotką 1/4"

Grzechotka Wera. Prosta obsługa nawet jedną ręką do prac w miejscach trudno dostępnych.

Wykonana ze stali kutej matrycowo.

Drobna podziałka z 60 zębami i małym kątem pracy wynoszącym 6° do prac precyzyjnych. Obrotowy, radełkowy pierścień pozwala na sprawną pracę.

Łatwe przełączanie kierunku
prawo-lewo. Ergonomiczna konstrukcja główki i przetłącznika.
Do grotów i nasadek 1/4".

- Do bezpośredniego mocowania grotów sześciokątnych 1/4"
- Stalowe kute matrycowo
- Przenosi moment obrotowy aż do 65 Nm
- Mechanizm grzechotki z drobnymi zębami i kątem pracy 6°
- Idealny do prac w trudnodostępnych miejscach

8001 A 8001 A SB Klucz Zyklop Mini 1 z grzechotką 1/4"



Code	EAN							
05073230001	144638							1
			8001 A					
			1x 1/4"x87,0					
			870/1					
			1x 1/4"x25 ¹⁾					

¹⁾Z kulką; do kluczy nasadowych do montażu ręcznego

Grzechotka Zyklop Mini 2

Klucz z grzechotką Zyklop Mini 2 do bezpośredniego mocowania specjalnych kluczy nasadowych Zyklop Wera. Połączenie subtelnego wyglądu i niezwyklej wytrzymałości. Do wyjątkowo szybkiego pokręcenia również w wąskich przestrzeniach. Klucz Zyklop Mini 2 może być z powodzeniem stosowany w wąskich przestrzeniach montażowych, gdzie brak jest wystarczającej ilości miejsca na użycie innych narzędzi.

- Bezpośrednie mocowanie specjalnych kluczy nasadowych Zyklop
- Wysoka precyzja dzięki małemu kątowi pracy 6°
- Łatwa zmiana kierunku pracy
- Idealny do prac w trudnodostępnych miejscach

Grzechotka Zyklop Mini 2



	EAN	Ø						
Code	4013288	mm						
05003660001	179616	107						1

8008 A Grzechotka Zyklop Mini 3 z zabierakiem 1/4"

Grzechotka Wera Zyklop Mini 3 do nasadek 1/4". Prosta obsługa nawet jedną ręką do prac w miejscach trudno dostępnych. Wykonana ze stali kutej matrycowo.

Drobna podziałka z 60 zębami i małym kątem pracy wynoszącym 6° do prac precyzyjnych. Obrotowy, radełkowany pierścień pozwala na sprawną pracę.

Łatwe przełączanie kierunku prawo-lewo. Ergonomiczna konstrukcja główki i przełącznika.

- Grzechotka miniaturowa nadaje się do bezpośredniego mocowania końcówek wymiennych klucza nasadowego 1/4"
- Kuta matrycowo konstrukcja z litej stali umożliwia uzyskanie momentów obrotowych powyżej 65 Nm
- Mechanizm grzechotki z drobnymi zębami i kątem pracy 6°
- Łatwa zmiana kierunku pracy
- Idealny do prac w trudnodostępnych miejscach

8008 A Grzechotka Zyklop Mini 3 z zabierakiem 1/4"



Code	EAN	Icon	mm						
05003793001	211699	1/4"	87,0						1

8790 FA Klucz nasadowy Zyklop, zabierak 1/4" i sześciokątny Hex 11

Klucz nasadowy Zyklop z zabierakiem 1/4" i sześciokątnym Hex do ręcznego pokręcania przy pomocy grzechotek 1/4".

8790 FA Klucz nasadowy Zyklop, zabierak 1/4" i sześciokątny Hex 11



	EAN	Icon	mm	mm	mm	mm	mm	mm	Icon
Code	4013288	mm	mm	mm	mm	mm	mm	mm	
05003665001	179623	4,0	9,5	6,4	11,8	18,0			1
05003666001	179630	4,5	9,5	7,0	11,8	18,0			1
05003667001	179647	5,0	9,5	7,6	11,8	18,0			1
05003668001	179654	5,5	9,5	8,2	11,8	18,0			1
05003669001	179661	6,0	9,5	9,2	11,8	18,0			1
05003670001	183408	7,0	9,5	10,4	11,8	18,0			1
05003675001	179678	8,0	9,5	11,5	11,8	18,0			1
05003690001	179685	10,0	9,5	13,8	11,8	18,0			1
05003684001	183415	12,0	9,5	16,8	11,8	18,0			1
05003685001	179692	13,0	9,5	17,8	11,8	18,0			1





Klucze płaskie Joker

Joker - Może wszystko. Działa lepiej. Jest ekspertem.

Niewielki kąt pracy



Wysokiej jakości metryczny klucz płasko-oczkowy z grzechotką: wszystko, co powinien zapewnić klucz. I jeszcze więcej. Szybciej, lepiej, bezpieczniej. Tak właśnie działa Joker. Nowa generacja kluczy płasko-oczkowych z grzechotką. Do śrub i nakrętek z łbem sześciokątnym.

Funkcja przytrzymywania z metalową płytką zmniejszającą ryzyko zgubienia śruby lub nakrętki. Bardzo twarde ząbki wymiennej płytki zabezpieczają śruby i nakrętki oraz zmniejszają ryzyko ześlizgiwania się klucza. Wbudowany ogranicznik zapobiega ześlizgiwaniu się klucza z łba śruby i umożliwia przenoszenie wysokich momentów obrotowych. Podwójny profil sześciokątny zapewnia doskonałe połączenie kształtowe między kluczem a śrubą bądź nakrętką, zmniejszając tym samym ryzyko ześlizgiwania. Kąt pracy 30° eliminuje czasochłonne obracanie klucza. Niezwykle drobna podziałka z 80 zębami zapewnia maksymalną elastyczność nawet w wąskich przestrzeniach.

Przenoszenie wysokich momentów obrotowych i podwyższona wytrzymałość na zginanie dzięki specjalnej geometrii. Wykonany z wysokiej jakości stali chromowo-molibdenowej z powłoką chromowo-niklową dla ochrony przed korozją. Z systemem wyszukiwania narzędzi „Take it easy”: oznaczenie kolorystyczne rozmiaru. Z systemem wyszukiwania narzędzi „Take it easy”: oznaczenie kolorystyczne rozmiaru.

- Funkcja przytrzymywania dzięki płytce metalowej w szczęce klucza
- Ogranicznik zapobiega ześlizgiwaniu się
- Podwójny profil sześciokątny zapewnia zmniejsza ryzyko ześlizgnięcia się narzędzia
- Mały kąt pracy wynoszący tylko 30°
- Z systemem wyszukiwania narzędzi „Take it easy”: oznaczenie kolorystyczne rozmiaru

6000 Klucz płasko-oczkowy z grzechotką Joker



Code	EAN							
05073268001	167309		mm	mm	mm	mm	mm	
05073270001	164360		8	144	20	5,5	18	3
05073271001	167316		10	159	22	5,5	21	3
05073272001	167323		11	165	25	6,3	22	3
05073273001	164377		12	170,7	26,3	6,6	25	3
05073274001	167330		13	177	27,3	7	25	3
05073275001	167347		14	188	29,3	7,5	28	3
05073276001	167392		15	200	32,3	7,8	28,5	3
05073277001	164384		16	212	35	8,2	32,7	3
05073278001	167408		17	224	37,2	8,5	32,7	3
05073279001	164391		18	235	39	9	33,8	3
			19	246	42	9,5	34,8	3

6000 Klucz płasko-oczkowy z grzechotką Joker, stalowy



Code	EAN							
05073280001	167354		mm	mm	mm	mm	mm	
05073281001	167361		5/16"	144	20	5,5	18	3
05073282001	167378		3/8"	159	22	5,5	21	3
05073283001	167385		7/16"	165	25	6,3	22	3
05073284001	167415		1/2"	177	27,3	7	25	3
05073285001	167422		9/16"	188	29,3	7,5	28	3
05073286001	167439		5/8"	212	35	8,2	32,7	3
05073287001	167446		11/16"	235	39	9	33,8	3
			3/4"	246	42	9,5	34,8	3

6000 Joker 11 Set 1 Zestaw kluczy płasko-oczkowych z grzechotką

- W wytrzymałym etui

6000 Joker 11 Set 1 Zestaw kluczy płasko-oczkowych z grzechotką



Code	EAN		
05020013001	167521		1
6000 Joker 1x 8x144; 1x 10x159; 1x 11x165; 1x 12x170,7; 1x 13x177; 1x 14x188; 1x 15x200; 1x 16x212; 1x 17x224; 1x 18x235; 1x 19x246			

6000 Joker 8 Imperial Set 1 Zestaw kluczy płasko-oczkowych z grzechotką Imperial

- W wytrzymałym etui

6000 Joker 8 Imperial Set 1 Zestaw kluczy płasko-oczkowych z grzechotką Imperial



Code	EAN		
05020012001	167514		1
6000 Joker Imperial 1x 5/16"x144; 1x 3/8"x159; 1x 7/16"x165; 1x 1/2"x177; 1x 9/16"x188; 1x 5/8"x212; 1x 11/16"x235; 1x 3/4"x246			

6000/6002 Joker 6 Set 1 Zestaw kluczy płasko-oczkowych z grzechotką z kluczem płaskim dwustronnym

- Klucz płaski dwustronny Joker sprawdza się doskonale do kontrowania śrub i nakrętek.
- W wytrzymałym etui

6000/6002 Joker 6 Set 1 Zestaw kluczy płasko-oczkowych z grzechotką z kluczem płaskim dwustronnym



Code	EAN		
05020022001	173034		1
6000 Joker 1x 10x159; 1x 13x177; 1x 17x224; 1x 19x246			
6002 Joker Double 1x 10x13x167; 1x 17x19x235			

6000 Joker 4 Set 1 Zestaw kluczy płasko-oczkowych z grzechotką

- W wytrzymałym etui

6000 Joker 4 Set 1 Zestaw kluczy płasko-oczkowych z grzechotką



Code	EAN		
05073290001	164407		1
6000 Joker 1x 10x159; 1x 13x177; 1x 17x224; 1x 19x246			

6000 Joker 4 Imperial Set 1 Zestaw kluczy płasko-oczkowych z grzechotką, Imperial

- W wytrzymałym etui

6000 Joker 4 Imperial Set 1 Zestaw kluczy płasko-oczkowych z grzechotką, Imperial



Code	EAN			
05073295001	4013288 167460			1
		6000 Joker Imperial 1x 7/16"x165; 1x 1/2"x177; 1x 9/16"x188; 1x 3/4"x246		

6001 Joker Switch

Klucz płasko-oczkowych z odsadzoną grzechotką i przełącznikiem zmiany kierunku pracy. Funkcja przytrzymywania z metalową płytką zmniejszającą ryzyko zgubienia śruby lub nakrętki. Wbudowany ogranicznik zapobiega ześlizgiwaniu się klucza z łba śruby i umożliwia przenoszenie wysokich momentów obrotowych. Bardzo twarde zębki wymiennej płytki zabezpieczają śruby i nakrętki oraz zmniejszają ryzyko ześlizgiwania się klucza. Podwójny profil sześciokątny zapewnia doskonałe połączenie kształtowe między kluczem a śrubą bądź nakrętką, zmniejszając tym samym ryzyko ześlizgiwania się narzędzia. Kąt pracy 30° po stronie oczkowej eliminuje czasochłonne obracanie klucza.

Przełączalna grzechotka z niezwykle drobną podziałką (80 zębów) zapewnia maksymalną elastyczność nawet w wąskich przestrzeniach. Słyszalny, precyzyjny mechanizm grzechotki. Wytrzymały dwuczęściowy element blokujący zapewnia również niezwykle stabilność.

Grzechotka odsadzona o 15° gwarantuje niezawodność pracy przy wysokich momentach obrotowych. Przenoszenie wysokich momentów obrotowych i podwyższona wytrzymałość na zginanie dzięki specjalnej geometrii. Wykonany z wysokiej jakości stali chromowo-molibdenowej z powłoką chromowo-niklową dla ochrony przed korozją. Z system wyszukiwania narzędzi Wera „Take it easy”: system oznaczenia kolorystycznego kluczy według rozmiaru.

- Funkcja przytrzymywania dzięki płytce metalowej w szczęce klucza
- Ogranicznik zapobiega ześlizgiwaniu się
- Z drobną podziałką i wytrzymałym elementem blokującym
- Grzechotka odsadzona o 15°
- Z systemem wyszukiwania narzędzi „Take it easy”: oznaczenie kolorystyczne rozmiaru

6001 Klucz płasko-oczkowy z grzechotką Joker Switch, z przełącznikiem zmiany kierunku pracy



	EAN							
Code	4013288		mm	mm	mm	mm	mm	
05020064001	184696		8	144	20,3	5,5	18	3
05020065001	183903		10	159	23	5,5	21,5	3
05020066001	183910		11	165	24,3	6,3	22	3
05020067001	183927		12	171	26,3	6,6	25	3
05020068001	184702		13	179	27,3	7	26	3
05020069001	184719		14	187	30	7,5	28	3
05020070001	184726		15	199	32	7,8	28,8	3
05020071001	184733		16	213	35	8,2	31,7	3
05020072001	184740		17	225	37	8,5	33	3
05020073001	184757		18	234	39,5	9	34	3
05020074001	184764		19	246	42	9,5	34,7	3

6001 Klucz płasko-oczkowy z grzechotką Joker Switch, z przełącznikiem zmiany kierunku pracy, stalowy



Code	EAN							
05020075001	184788		5/16"	144	20,3	5,5	18	3
05020076001	184795		3/8"	159	23	5,5	21,5	3
05020077001	184801		7/16"	165	24,3	6,3	22	3
05020078001	184818		1/2"	171	26,3	6,6	25	3
05020079001	184825		9/16"	187	30	7,5	28	3
05020080001	184832		5/8"	213	35	8,2	31,7	3
05020081001	184849		11/16"	234	39,5	9	34	3
05020082001	184771		3/4"	246	42	9,5	34,7	3

6002 Klucz płaski dwustronny Joker

- Funkcja przytrzymywania dzięki płytce metalowej w szczęce klucza
- Ogranicznik zapobiega ześlizgiwaniu się
- Podwójny profil sześciokątny zapewnią zmniejsza ryzyko ześlizgnięcia się narzędzia
- Mały kąt pracy wynoszący tylko 30°
- Z systemem wyszukiwania narzędzi „Take it easy”: oznaczenie kolorystyczne rozmiaru

6002 Klucz płaski dwustronny Joker



Code	EAN							
05020259001	219015		8	20	10	23	5,5	3
05003760001	173010		10	23	13	27	5,5	3
05003765001	173027		17	37	19	42	8,5	3
05020260001	212764		20	48	22	51	10	3
05020261001	212771		22	48	24	51	10	3
05020262001	212788		24	51	27	60	11	3
05020263001	212795		27	63	32	66	12	3
05020264001	212801		30	63	32	66	12	3

6001 Joker Switch 11 Set 1 Zestaw kluczy płasko-oczkowych z grzechotką

- Kompaktowe, wytrzymałe etui tekstylne, niewielka masa i duża pojemność

6001 Joker Switch 11 Set 1 Zestaw kluczy płasko-oczkowych z grzechotką



Code	EAN		
05020091001	184160		1
		6001 Joker Switch 1x 8x144; 1x 10x159; 1x 11x165; 1x 12x171; 1x 13x179; 1x 14x187; 1x 15x199; 1x 16x213; 1x 17x225; 1x 18x234; 1x 19x246	

6001 Joker Switch 8 Imperial Set 1 Zestaw kluczy płasko-oczkowych z grzechotką, stalowy

- Kompaktowe, wytrzymałe etui tekstylne, niewielka masa i duża pojemność

6001 Joker Switch 8 Imperial Set 1 Zestaw kluczy płasko-oczkowych z grzechotką, stalowy



Code	EAN		
05020093001	4013288 184153		1
		6001 Joker Switch Imperial 1x 5/16"x144; 1x 3/8"x159; 1x 7/16"x165; 1x 1/2"x171; 1x 9/16"x187; 1x 5/8"x213; 1x 11/16"x234; 1x 3/4"x246	

6001 Joker Switch 4 Set 1 Zestaw kluczy płasko-oczkowych z grzechotką

- W wytrzymałym etui

6001 Joker Switch 4 Set 1 Zestaw kluczy płasko-oczkowych z grzechotką



Code	EAN		
05020090001	4013288 184139		1
		6001 Joker Switch 1x 10x159; 1x 13x179; 1x 17x225; 1x 19x246	

6001 Joker Switch 4 Imperial Set 1 Zestaw kluczy płasko-oczkowych z grzechotką, stalowy

- W wytrzymałym etui

6001 Joker Switch 4 Imperial Set 1 Zestaw kluczy płasko-oczkowych z grzechotką, stalowy



Code	EAN		
05020092001	4013288 184146		1
		6001 Joker Switch Imperial 1x 7/16"x165; 1x 1/2"x171; 1x 9/16"x187; 1x 3/4"x246	

6003 Joker Klucz płasko-oczkowy

Ponieważ coraz więcej jest sytuacji, w których przestrzeń montażowa jest bardzo ograniczona, potrzebne są narzędzia, za pomocą których użytkownicy będą mogli z powodzeniem pracować również w takich warunkach.

Wąskie przestrzenie montażowe wymagają dodatkowych punktów osadzenia dla narzędzi. Czy zatem klucze płaskie można modyfikować w taki sposób, aby zwiększyć możliwości mocowania narzędzia? Połączenie szczęki odchylonej pod kątem 7,5° i podwójnej geometrii sześciokątnej podwaja liczbę punktów osadzenia. Podczas kilkakrotnie powtarzanych obrotów o 180° wokół osi wzdłużnej możliwe jest osadzenie klucza co 15° na nakrętkę lub łbie śruby.

Klucz Joker 6003 z przemyślaną geometrią szczęk znacznie rozszerza zakres zastosowań w wąskich przestrzeniach. Joker 6003 automatycznie odnajduje odpowiedni punkt podparcia po każdym obrocie. Smukła, a jednocześnie wytrzymała strona oczkowa klucza jest odchylona pod kątem 15° w stosunku do osi narzędzia. Wysokiej jakości powierzchnia zapewnia bardzo dobrą i długotrwałą ochronę antykorozyjną. System wyszukiwania narzędzi Wera „Take it easy“: system oznaczenia kolorystycznego kluczy według rozmiaru.

- Przeznaczony w szczególności do wąskich przestrzeni
- Specjalna geometria szczęk rozszerza możliwości zastosowania narzędzia
- Mały kąt pracy umożliwia „chwytanie“ śruby co 15°
- Smukła, odchylona pod kątem 15° strona oczkowa klucza
- Z systemem wyszukiwania narzędzi „Take it easy“: oznaczenie kolorystyczne rozmiaru

Klucz płasko-oczkowy 6003 Joker



Code	EAN							
Code	4013288		mm	mm	mm	mm	mm	
05020190001	219039		5,5	105	16	4	10	3
05020198001	218780		6	105	16	4	10	3
05020199001	218773		7	110	17,7	4,2	11,5	3
05020200001	212528		8	115	19	4,5	12,5	3
05020219001	220097		9	120	21	4,8	13,5	3
05020201001	212542		10	125	22	5	15	3
05020202001	212559		11	135	24,5	5	17	3
05020203001	212566		12	148	26	5,5	18	3
05020204001	212696		13	160	27	6	19	3
05020205001	212702		14	167	29	6	20	3
05020206001	212719		15	174	32	6	22	3
05020207001	212726		16	182	35	6,5	23	3
05020208001	212733		17	190	38	6,5	24,5	3
05020209001	212740		18	210	39	7,5	26	3
05020210001	212757		19	230	42	7,5	27,5	3
05020500001	218797		20	230	45	7,5	29	3
05020501001	218803		21	260	47	7,5	30	3
05020502001	218841		22	260	49	7,5	31,5	3
05020503001	218858		24	280	53	8	36	3
05020504001	218865		27	300	60	8,5	40	3
05020505001	218872		30	330	66	9	43	3
05020506001	218889		32	360	70	9,5	45,5	3
05020507001	218896		36	460	80	10	50,5	3

Klucz płasko-oczkowy 6003 Joker, calowy



Code	EAN							
Code	4013288			mm	mm	mm	mm	
05020220001	219046		1/4"	105	16	4	10	3
05020211001	212979		5/16"	115	19	4,5	12,5	3
05020212001	212986		3/8"	125	22	5	15	3
05020213001	212993		7/16"	135	24,5	5	17	3
05020214001	213006		1/2"	160	26	6	19	3
05020215001	213013		9/16"	167	29	6	20	3
05020216001	213020		5/8"	182	35	6,5	23	3
05020217001	213037		11/16"	210	40	7,5	26	3
05020218001	213044		3/4"	230	42	7,5	27,5	3

Klucz płasko-oczkowy 6003 Joker Pedal do naprawy rowerów

Klucz do pedałów rowerowych o niezwykle smukłej konstrukcji 6003 Joker Pedal nadaje się idealnie do pracy w ograniczonych przestrzeniach.

- Przeznaczony w szczególności do wąskich przestrzeni
- Specjalna geometria szczęk rozszerza możliwości zastosowania narzędzia
- Mały kąt pracy umożliwia "chwytywanie" śruby co 15°
- Smukła, odchylona pod kątem 15° strona oczkowa klucza
- Joker 6003 Pedal wielkość 15 z płaskimi szczękami do montażu i demontażu pedałów
- Z systemem wyszukiwania narzędzi Wera „Take it easy”: system oznaczenia kolorystycznego narzędzi według rozmiaru

Klucz płasko-oczkowy 6003 Joker Pedal do naprawy rowerów



Code	EAN							
Code	4013288		mm	mm	mm	mm	mm	
05020221001	220677		15	174	32	4,5	22	1

Zestaw kluczy płasko-oczkowych 6003 Joker 22 Set 1

Ponieważ w swojej pracy użytkownicy coraz częściej spotykają się z sytuacjami, w których przestrzeń montażowa jest bardzo ograniczona, potrzebne są narzędzia, które umożliwią im wykonywanie zadań również w takich warunkach. Wąskie przestrzenie montażowe wymagają dodatkowych punktów przyłożenia dla narzędzi.

Czy zatem klucze płaskie można modyfikować w taki sposób, aby zwiększyć możliwości osadzenia narzędzia? Połączenie szczęki odchylonej pod kątem 7,5° i podwójnej geometrii heksagonalnej zwiększa dwukrotnie liczbę punktów przyłożenia. Podczas kilkakrotnie powtarzanych obrotów o 180° wokół osi wzdłużnej możliwe jest osadzenie klucza co 15° na nakrętce lub łbie śruby.

Klucz Joker 6003 z przemysłaną geometrią szczęk znacznie rozszerza zakres zastosowań w ograniczonych przestrzeniach. Joker 6003 automatycznie odnajduje odpowiedni punkt przyłożenia po każdym obrocie. Smukła, a jednocześnie wytrzymała strona oczkowa klucza jest odchylona pod kątem 15° w stosunku do osi narzędzia. Wysokiej jakości powierzchnia zapewnia bardzo dobrą i długotrwałą ochronę antykorozyjną. Z systemem wyszukiwania narzędzi Wera „Take it easy”: system oznaczenia kolorystycznego kluczy według rozmiaru.

- 22-częściowy zestaw kluczy płasko-oczkowych przeznaczony w szczególności do ograniczonych przestrzeni
- Specjalna geometria szczęk rozszerza możliwości zastosowania narzędzia
- Mały kąt pracy umożliwia „chwytanie” śruby co 15°
- Smukła, odchylona pod kątem 15° strona oczkowa klucza

Zestaw kluczy płasko-oczkowych 6003 Joker 22 Set 1

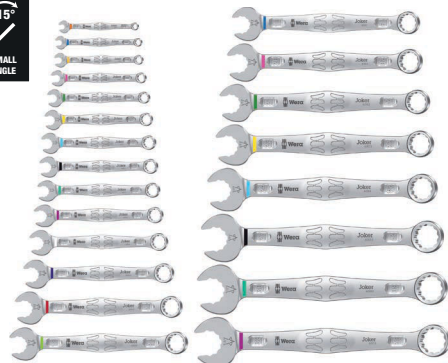

Code	EAN		
05020232001	4013288 221087		1
		6003 Joker 1x 5,5x105; 1x 6x105; 1x 7x110; 1x 8x115; 1x 9x120; 1x 10x125; 1x 11x135; 1x 12x148; 1x 13x160; 1x 14x167; 1x 15x174; 1x 16x182; 1x 17x190; 1x 18x210; 1x 19x230; 1x 20x230; 1x 21x260; 1x 22x260; 1x 24x280; 1x 27x300; 1x 30x330; 1x 32x360	

Zestaw kluczy płasko-oczkowych 6003 Joker 15 Set 1

- W wytrzymałym etui

Zestaw kluczy płasko-oczkowych 6003 Joker 15 Set 1



Code	EAN		
05020302001	4013288 222657		1
		6003 Joker 1x 5,5x105; 1x 6x105; 1x 7x110; 1x 8x115; 1x 9x120; 1x 10x125; 1x 11x135; 1x 12x148; 1x 13x160; 1x 14x167; 1x 15x174; 1x 16x182; 1x 17x190; 1x 18x210; 1x 19x230	
		K240 1x 50,0x240,0	

Zestaw kluczy płasko-oczkowych 6003 Joker 11 Set 1

- W wytrzymałym etui

Zestaw kluczy płasko-oczkowych 6003 Joker 11 Set 1



Code	EAN		
05020231001	4013288 214195		1
		6003 Joker 1x 8x115; 1x 10x125; 1x 11x135; 1x 12x148; 1x 13x160; 1x 14x167; 1x 15x174; 1x 16x182; 1x 17x190; 1x 18x210; 1x 19x230	

Zestaw kluczy płasko-oczkowych 6003 Joker 8 Imperial Set 1, calowych

- W wytrzymałym etui

Zestaw kluczy płasko-oczkowych 6003 Joker 8 Imperial Set 1, calowych



	Code	EAN		
	05020241001	214201		1
	6003 Joker Imperial 1x 9/16"x115; 1x 9/8"x125; 1x 7/16"x135; 1x 1/2"x160; 1x 9/16"x167; 1x 5/8"x182; 1x 11/16"x210; 1x 3/4"x230			

Zestaw kluczy płasko-oczkowych 6003 Joker 5 Set 1

- W wytrzymałym etui

Zestaw kluczy płasko-oczkowych 6003 Joker 5 Set 1



	Code	EAN		
	05020230001	214171		1
	6003 Joker 1x 8x115; 1x 10x125; 1x 13x160; 1x 17x190; 1x 19x230			

Bicycle Set 10

5-częściowy zestaw kluczy płaskich Joker 6003 z bardzo smukłą konstrukcją dla wielkości 15. Ponieważ podczas przykręcania śrub w rowerze przestrzeń robocza jest bardzo ograniczona, niezbędne są narzędzia, z którymi użytkownik może z powodzeniem pracować nawet w takich sytuacjach. Wąskie przestrzenie robocze wymagają dodatkowych punktów przyłożenia narzędzia.

Czy zatem klucze płaskie można modyfikować w taki sposób, aby zwiększyć możliwości osadzenia narzędzia? Połączenie szczęki odchylonej pod kątem 7,5° i podwójnej geometrii heksagonalnej zwiększa dwukrotnie liczbę punktów przyłożenia. Podczas kilkakrotnie powtarzanych obrotów o 180° wokół osi wzdłużnej możliwe jest osadzenie klucza co 15° na nakrętce lub łbie śruby.

Klucz Joker 6003 z przemyślaną geometrią szczęk znacznie rozszerza zakres zastosowań w ograniczonych przestrzeniach. Joker 6003 automatycznie odnajduje odpowiedni punkt przyłożenia po każdym obrocie. Smukła, a jednocześnie wytrzymała strona oczkowa klucza jest odchylona pod kątem 15° w stosunku do osi narzędzia. Wysokiej jakości powierzchnia zapewnia bardzo dobrą i długotrwałą ochronę antykorozyjną. Z systemem wyszukiwania narzędzi Wera „Take it easy”: system oznaczenia kolorystycznego kluczy według rozmiaru. Dzięki systemowi rzepów etui i torby Joker nadają się do mocowania do ścian, półek, wózków warsztatowych i do systemu do transportu narzędzi Wera 2go.

- Nadaje się w szczególności do zastosowania w ograniczonych przestrzeniach podczas napraw rowerów
- Specjalna geometria szczęk rozszerza możliwości zastosowania narzędzia
- Mały kąt pracy umożliwia "chwytanie" śruby co 15°
- Smukła, odchylona pod kątem 15° strona oczkowa klucza
- Joker 6003 Pedal wielkość 15 z płaskimi szczękami do montażu i demontażu pedałów

Bicycle Set 10



	Code	EAN		
	05004178001	220653		1
	6003 Joker 1x 8x115; 1x 9x120; 1x 10x125; 1x 13x160			
	6003 Joker Pedal 1x 15x174			
	K120 1x 50,0x70,0			

Bicycle Set 12

12-częściowy zestaw kluczy płaskich Joker 6003 o bardzo smukłej konstrukcji dla wielkości 15. Ponieważ podczas przykręcania śrub w rowerze przestrzeń robocza jest bardzo ograniczona, niezbędne są narzędzia, z którymi użytkownik może z powodzeniem pracować nawet w takich sytuacjach. Ograniczone przestrzenie robocze wymagają dodatkowych punktów przyłożenia narzędzia.

Czy zatem klucze płaskie można modyfikować w taki sposób, aby zwiększyć możliwości osadzenia narzędzia? Połączenie szczęki odchylonej pod kątem 7,5° i podwójnej geometrii heksagonalnej zwiększa dwukrotnie liczbę punktów przyłożenia. Podczas kilkakrotnie powtarzanych obrotów o 180° wokół osi wzdłużnej możliwe jest osadzenie klucza co 15° na nakrętkę lub łbie śruby. Klucz Joker 6003 z przemyślaną geometrią szczęk znacznie rozszerza zakres zastosowań w ograniczonych przestrzeniach. Joker 6003 automatycznie odnajduje odpowiedni punkt przyłożenia po każdym obrocie. Smukła, a jednocześnie wytrzymała strona oczkowa klucza jest odchylona pod kątem 15° w stosunku do osi narzędzia. Wysokiej jakości powierzchnia zapewnia bardzo dobrą i długotrwałą ochronę antykorozyjną.

Z systemem wyszukiwania narzędzi Wera „Take it easy”: system oznaczenia kolorystycznego kluczy według rozmiaru. Dzięki systemowi rzepów etui i torby Joker nadają się do mocowania do ścian, półek, wózków warsztatowych i do systemu do transportu narzędzi Wera 2go.

- Przeznaczony w szczególności do wąskich przestrzeni
- Specjalna geometria szczęk rozszerza możliwości zastosowania narzędzia
- Mały kąt pracy umożliwia "chwytanie" śruby co 15°
- Smukła, odchylona pod kątem 15° strona oczkowa klucza
- Joker 6003 Pedal wielkość 15 z płaskimi szczękami do montażu i demontażu pedałów
- Z systemem wyszukiwania narzędzi Wera „Take it easy”: system oznaczenia kolorystycznego narzędzi według rozmiaru
- W wytrzymałym etui

Bicycle Set 12

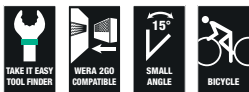

Code	EAN		
05004181001	4013288 220721		1
		6003 Joker 1x 6x105; 1x 7x110; 1x 8x115; 1x 9x120; 1x 10x125; 1x 11x135; 1x 12x148; 1x 13x160; 1x 14x167; 1x 16x182; 1x 17x190	
		6003 Joker Pedal 1x 15x174	

Zestaw kluczy płasko-oczkowych 6003 Joker 5 Imperial Set 1, calowych

- W wytrzymałym etui

Zestaw kluczy płasko-oczkowych 6003 Joker 5 Imperial Set 1, calowych



Code	EAN		
05020240001	4013288 214188		1
		6003 Joker Imperial 1x 5/16"x115; 1x 3/8"x125; 1x 1/2"x160; 1x 9/16"x167; 1x 3/4"x230	

Zestaw kluczy płasko-oczkowych 6003 Joker 4 Set 1

Ponieważ w swojej pracy użytkownicy coraz częściej spotykają się z sytuacjami, w których przestrzeń montażowa jest bardzo ograniczona, potrzebne są narzędzia, które umożliwią im wykonywanie zadań również w takich warunkach.

Wąskie przestrzenie montażowe wymagają dodatkowych punktów przyłożenia dla narzędzi. Czy zatem klucze płaskie można modyfikować w taki sposób, aby zwiększyć możliwości osadzenia narzędzia? Połączenie szczęki odchylonej pod kątem 7,5° i geometrii podwójnego sześciokąta zwiększa dwukrotnie liczbę punktów przyłożenia.

Podczas kilkakrotnie powtarzanych obrotów o 180° wokół osi wzdłużnej możliwe jest osadzenie klucza co 15° na nakrętce lub łbie śruby.



Klucz Joker 6003 z przemyślaną geometrią szczęk znacznie rozszerza zakres zastosowań w ograniczonych przestrzeniach. Joker 6003 automatycznie odnajduje odpowiedni punkt przyłożenia po każdym obrocie. Smukła, a jednocześnie wytrzymała strona oczkowa klucza jest odchylona pod kątem 15° w stosunku do osi narzędzia. Wysokiej jakości powierzchnia zapewnia bardzo dobrą i długotrwałą ochronę antykorozyjną.

Z systemem wyszukiwania narzędzi Wera „Take it easy”: system oznaczenia kolorystycznego kluczy według rozmiaru. Odporny na zużycie materiał uchwyty gwarantuje pewne mocowanie kluczy i jednocześnie łatwe ich wyjmowanie.

- Klucz płaski Joker w nowym uchwycie, który umożliwia przechowywanie w torbie narzędziowej i oszczędza miejsce

Zestaw kluczy płasko-oczkowych 6003 Joker 4 Set 1





			
Code	EAN		
05020228001	225665		1
		6003 Joker 1x 8x115; 1x 10x125; 1x 12x148; 1x 13x160	

Zestaw kluczy płasko-oczkowych 6003 Joker Set 4 Imperial Set 1

- Klucz płaski Joker w nowym uchwycie, który umożliwia przechowywanie w torbie narzędziowej i oszczędza miejsce

Zestaw kluczy płasko-oczkowych 6003 Joker 4 Imperial Set 1



			
Code	EAN		
05020229001	225672		1
		6003 Joker Imperial 1x 7/16"x115; 1x 3/8"x125; 1x 7/16"x135; 1x 1/2"x160	



Samonastawny klucz płaski 6004 Joker

Wielu użytkowników poszukuje uniwersalnego narzędzia do wykonywania połączeń śrubowych o jak najszerszym zakresie zastosowań.

Jedno narzędzie dla wielu wymiarów metrycznych i calowych, które powinno automatycznie dostosowywać się do różnych rozmiarów śrub, umożliwiać bezpieczne osadzenie narzędzia, nie uszkadzać części i zapewniać dużą prędkość pracy.

Bezstopniowo regulowane i równolegle prowadzone szczęki zastępują kilka pojedynczych wymiarów klucza płaskiego. Samoczynne dopasowanie do wymaganej wielkości po osadzeniu narzędzia na nakrętce sześciokątnej lub śrubie.

Zintegrowany mechanizm dźwigni umożliwia pewne zaciśnięcie szczęk na śrubie sześciokątnej lub nakrętce, co znacznie zmniejsza ryzyko ześlizgnięcia i uszkodzenia. Mechanizm zapadkowy zapewnia szybką i płynną pracę bez konieczności zdejmowania klucza. Dzięki zastosowaniu pryzm można uzyskać kąt pracy wynoszący tylko 30°. Konstrukcja jednoramienna w połączeniu z mechanizmem zapadkowym i pryzmami umożliwia pracę nawet w wąskich przestrzeniach.

Nastawny klucz Joker 6004 jest uniwersalnym narzędziem do wykonywania połączeń śrubowych. Samonastawny. Umożliwiający pewny chwyt. Z mechanizmem zapadkowym.

- Nastawny klucz Joker 6004 obejmuje wszystkie wymiary metryczne i calowe w danym obszarze zastosowania
- Automatische i bezstopniowe zaciskanie szczęk na śrubach i nakrętkach sześciokątnych
- Mechanizm dźwigniowy zapobiega ześlizgiwaniu się i uszkodzeniu śruby lub nakrętki podczas pracy
- Szybkie i płynne dokręcanie bez konieczności zdejmowania klucza dzięki mechanizmowi zapadkowemu
- Kąt pracy wynoszący zaledwie 30° dzięki rozmieszczeniu pryzm w szczękach klucza

Samonastawny klucz płaski 6004 Joker XS



	EAN					
Code	4013288	mm		mm	mm	
05020099001	216892	7-10	1/4"-3/8"	117	7,7	3

Samonastawny klucz płaski 6004 Joker S



	EAN					
Code	4013288	mm		mm	mm	
05020100001	211729	10-13	7/16"-1/2"	154	10	3

Samonastawny klucz płaski 6004 Joker M



	EAN					
Code	4013288	mm		mm	mm	
05020103001	216908	13-16	1/2"-5/8"	188	12,4	3

Samonastawny klucz płaski 6004 Joker L



	EAN					
Code	4013288	mm		mm	mm	
05020101001	214706	16-19	5/8"-3/4"	224	14	3

Samonastawny klucz płaski 6004 Joker XL



	EAN					
Code	4013288	mm		mm	mm	
05020104001	216915	19-24	3/4"-15/16"	256	16	2

Samonastawny klucz płaski 6004 Joker XXL



Code	EAN	mm	mm	mm	mm	mm	mm
05020102001	214713	24-32	15/16"-1 1/4"	322	20		3

Zestaw samonastawnych kluczy płaskich 6004 Joker 4 Set 1

- Kompaktowy zestaw w składanym etui z czterema kluczami Joker 6004 z mechanizmem regulacji pokrywa wszystkie wymiary metryczne i calowe w zakresie od 7 do 19 mm lub od 1/4" do 3/4"

Zestaw samonastawnych kluczy płaskich 6004 Joker 4 Set 1



Code	EAN		
05020110001	217516		1
		6004 Joker XS 1x 7-10 (1/4"-3/8")x117	
		6004 Joker S 1x 10-13 (7/16"-1/2")x154	
		6004 Joker M 1x 13-16 (1/2"-5/8")x188	
		6004 Joker L 1x 16-19 (5/8"-3/4")x224	

Klucz płaski dwustronny Joker 6005

- Klucz płaski dwustronny Joker
- Przeznaczony w szczególności do wąskich przestrzeni
- Specjalna geometria szczęk rozszerza możliwości zastosowania narzędzia
- Mały kąt pracy umożliwia "chwytywanie" śruby co 15°
- Z systemem wyszukiwania narzędzi Wera „Take it easy”: system oznaczenia kolorystycznego narzędzi według rozmiaru

Klucz płaski dwustronny Joker 6005

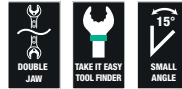

Code	EAN	mm	mm	mm	mm	mm	mm
05020310001	224873	6	16	7	17,7	4	3
05020311001	224880	8	19	9	21	4,5	3
05020312001	224897	10	23	11	25	5	3
05020313001	224903	12	26	13	27	5,5	3

Zestaw kluczy płaskich dwustronnych 6005 Joker 4 Set 1

- Klucz płaski Joker w nowym uchwycie, który umożliwia przechowywanie w torbie narzędziowej i oszczędza miejsce

Zestaw kluczy płaskich dwustronnych 6005 Joker 4 Set 1

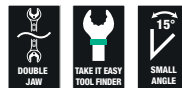

Code	EAN		
05020314001	224750		1
		6005 Joker Double 1x 6x7x111,8; 1x 8x9x122,2; 1x 10x11x137,3; 1x 12x13x166	





Klucze trzpieniowe

Hex-Plus - wydłuża żywotność wkrętów z gniazdem sześciokątnym

Zredukowana siła docisku dzięki zwiększonej powierzchni styku w łbie śruby lub wkrętu.

Większa żywotność produktu.

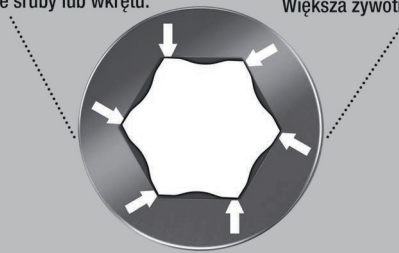

Kraftform Stainless - stal nierdzewna zapobiegająca korozji nalotowej

Narzędzia Wera produkowane ze stali nierdzewnej eliminują ryzyko powstawania nieestetycznej korozji nalotowej.

Poddawane procesowi hartowania w piecach.

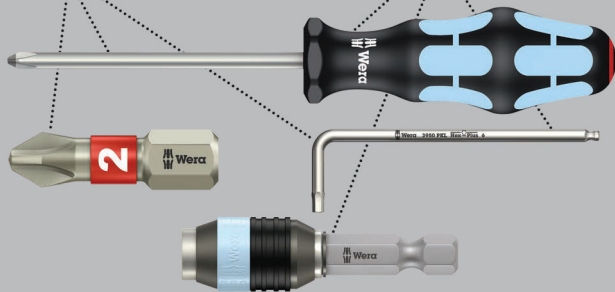

Zestaw wysokiej jakości kluczy trzpieniowych ze stali nierdzewnej do śrub z gniazdem sześciokątnym. Stal nierdzewna zapobiega powstawaniu korozji nalotowej.

Profil Hex-Plus, zapewniający większą powierzchnię styku w gnieździe, minimalizuje efekt działania karbu i ryzyko odkształcenia gniazda śruby. Z kulką na długim ramieniu: kulka umieszczona na końcówce wkrętaka pozwala na odchylenie osi narzędzia względem osi wkrętu, umożliwiając dokręcanie i odkręcanie pod kątem. Z systemem wyszukiwania narzędzi „Take it easy”: oznaczenie kolorystyczne rozmiaru. W opornym na zużycie uchwycie.

- Rozwiązanie problemu korozji: do montażu stali nierdzewnej stosować narzędzia ze stali nierdzewnej!
- Hex-Plus wydłuża żywotność wkrętów z gniazdem sześciokątnym
- Z systemem wyszukiwania narzędzi „Take it easy”: oznaczenie kolorystyczne rozmiaru
- Odporny na zużycie materiał uchwytu gwarantuje długą żywotność
- Nakładka z tworzywa sztucznego z systemem identyfikacji kolorystycznej zapewnia wygodny uchwyt nawet w niskich temperaturach

Zestaw kluczy trzpieniowych, metrycznych, ze stali nierdzewnej, z funkcją przytrzymywania 3950/9 Hex-Plus Multicolour HF Stainless 1

- Od rozmiaru 3,0 z funkcją przytrzymywania na długim ramieniu pozwalającą niezawodnie utrzymać śruby na narzędziu

Zestaw kluczy trzpieniowych, metrycznych, ze stali nierdzewnej, z funkcją przytrzymywania 3950/9 Hex-Plus Multicolour HF Stainless 1



Code	EAN		
05022699001	4013288 224477		1
		<ul style="list-style-type: none"> 3950 SPKL Multicolour 1x 1,5x90; 1x 2,0x101; 1x 2,5x112 	
		<ul style="list-style-type: none"> 3950 SPKL Multicolour HF 1x 3,0x123; 1x 4,0x137; 1x 5,0x154; 1x 6,0x172; 1x 8,0x195; 1x 10,0x224 	

3950/9 Hex-Plus Multicolour Stainless 1 Zestaw kluczy trzpieniowych ze stali nierdzewnej, metrycznych



Code	EAN		
05022669001	4013288 185211		1
		<ul style="list-style-type: none"> 3950 SPKL Multicolour 1x 1,5x90; 1x 2,0x101; 1x 2,5x112; 1x 3,0x123; 1x 4,0x137; 1x 5,0x154; 1x 6,0x172; 1x 8,0x195; 1x 10,0x224 	

3950/9 Hex-Plus Stainless 1 Zestaw kluczy trzpieniowych ze stali nierdzewnej, metrycznych

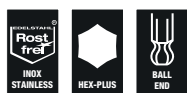

Code	EAN		
05022720001	4013288 111364		10
		○ 3950 PKL 1x 1,5x90; 1x 2,0x101; 1x 2,5x112; 1x 3,0x123; 1x 4,0x137; 1x 5,0x154; 1x 6,0x172; 1x 8,0x195; 1x 10,0x224	

3950/9 Hex-Plus Stainless 1 SB Zestaw kluczy trzpieniowych ze stali nierdzewnej, metrycznych, w opakowaniu z zawieszką

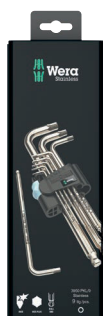
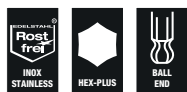

Code	EAN		
05073544001	4013288 180377		1
		○ 3950 PKL 1x 1,5x90; 1x 2,0x101; 1x 2,5x112; 1x 3,0x123; 1x 4,0x137; 1x 5,0x154; 1x 6,0x172; 1x 8,0x195; 1x 10,0x224	

3950/9 Hex-Plus Imperial Stainless 1 Zestaw kluczy trzpieniowych ze stali nierdzewnej, calowych

- W wytrzymałym etui

3950/9 Hex-Plus Imperial Stainless 1 Zestaw kluczy trzpieniowych ze stali nierdzewnej, calowych

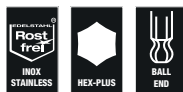

Code	EAN		
05022721001	4013288 117281		1
		○ 3950 PKL inch 1x 3/32"x112; 1x 7/64"x119; 1x 1/8"x123; 1x 9/64"x130; 1x 3/32"x137; 1x 3/16"x154; 1x 1/4"x185; 1x 5/16"x195; 1x 3/8"x224	

950/9 Hex-Plus Multicolour HF 1 Zestaw kluczy trzpieniowych z kulką, BlackLaser, metrycznych, z funkcją przytrzymywania

- Klucze trzpieniowe do śrub z gniazdem sześciokątnym, z funkcją przytrzymywania
- Długie ramię z końcówką sferyczną
- Nakładka z tworzywa sztucznego z systemem identyfikacji kolorystycznej zapewnia wygodny uchwyt nawet w niskich temperaturach

950/9 Hex-Plus Multicolour HF 1 Zestaw kluczy trzpieniowych z kulką, BlackLaser, metrycznych, z funkcją przytrzymywania



Code	EAN		
05022210001	4013288 188403		1
		○ 950 SPKL Multicolour 1x 1,5x90; 1x 2,0x101; 1x 2,5x112	
		○ 950 SPKL HF Multicolour 1x 3,0x123; 1x 4,0x137; 1x 5,0x154; 1x 6,0x172; 1x 8,0x195; 1x 10,0x224	

950/9 Hex-Plus Multicolour 1 Zestaw kluczy trzpieniowych z kulką, BlackLaser, metrycznych



Code	EAN		
05022089001	4013288 180841		5
		950 SPKL Multicolour 1x 1,5x90; 1x 2,0x101; 1x 2,5x112; 1x 3,0x123; 1x 4,0x137; 1x 5,0x154; 1x 6,0x172; 1x 8,0x195; 1x 10,0x224	

950/9 Hex-Plus Multicolour 1 SB Zestaw kluczy trzpieniowych z kulką, BlackLaser, metrycznych, w opakowaniu z zawieszką

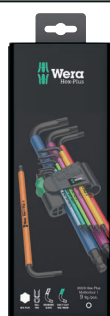

Code	EAN		
05073593001	4013288 165688		1
		950 SPKL Multicolour 1x 1,5x90; 1x 2,0x101; 1x 2,5x112; 1x 3,0x123; 1x 4,0x137; 1x 5,0x154; 1x 6,0x172; 1x 8,0x195; 1x 10,0x224	

Klucze trzpieniowe w dwukomponentowym uchwycie.

Pewny chwyt kluczy w uchwycie.

Wykonanie z pełnej gumy zapewniające większą trwałość.

Wygodny mechanizm zamykający/otwierający.

Oznaczenie wielkości na uchwycie.



950/9 Hex-Plus Multicolour 2 Zestaw kluczy trzpieniowych z kulką, BlackLaser, metrycznych



Code	EAN		
05133164001	4013288 207517		1
		950 SPKS Multicolour 1x 1,5x50; 1x 2,0x56; 1x 2,5x63; 1x 3,0x71; 1x 4,0x80; 1x 5,0x90; 1x 6,0x100; 1x 8,0x112; 1x 10,0x125	

3950/9 Hex-Plus Multicolour Imperial Stainless 1 Zestaw kluczy trzpieniowe ze stali nierdzewnej, z kulką, calowe

Zestaw wysokiej jakości kluczy trzpieniowych stalowy ze stali nierdzewnej do śrub z gniazdem sześciokątnym. Stal nierdzewna zapobiega powstawaniu korozji nalotowej.

Profil Hex-Plus, zapewniający większą powierzchnię styku w gnieździe, minimalizuje efekt działania karbu i ryzyko odkształcenia gniazda śruby. Z końcówką kulistą na długim ramieniu: końcówka kulista umieszczona na końcówce wkrętaka pozwala na odchylenie osi narzędzia względem osi śruby, umożliwiając dokręcanie i odkręcanie pod kątem.

System wyszukiwania narzędzi „Take it easy” z oznaczeniem kolorystycznym kluczy według rozmiaru. Niemal niezniszczalny uchwyt na klucze trzpieniowe.

3950/9 Hex-Plus Multicolour Imperial Stainless 1 Zestaw kluczy trzpieniowe ze stali nierdzewnej, z kulką, calowe



Code	EAN		
05022860001	4013288 221360		1
		3950 SPKL Multicolour Imperial 1x 5/64"x101; 1x 3/32"x112; 1x 1/8"x123; 1x 5/32"x137; 1x 3/16"x154; 1x 7/32"x172; 1x 1/4"x185; 1x 5/16"x195; 1x 3/8"x224	

3950/9 Hex-Plus Multicolour Imperial Stainless 1 Zestaw kluczy trzpieniowe ze stali nierdzewnej, z kulką, stalowe

- W wytrzymałym etui

950/9 Hex-Plus Multicolour Imperial 1 Zestaw kluczy trzpieniowych z kulką, BlackLaser, stalowych

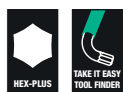

Code	EAN		
05022639001	4013288 182593		1
		○ 950 SPKL inch 1x 5/64"x101; 1x 3/32"x112; 1x 1/8"x123; 1x 5/32"x137; 1x 3/16"x154; 1x 7/32"x172; 1x 1/4"x185; 1x 5/16"x195; 1x 3/8"x224	

950/9 Hex-Plus Multicolour Imperial 2 Zestaw kluczy trzpieniowych z kulką, BlackLaser, stalowych

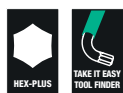

Code	EAN		
05022640001	4013288 219107		1
		○ 950 SPKL inch 1x 5/64"x101; 1x 3/32"x112; 1x 1/8"x123; 1x 5/32"x137; 1x 3/16"x154; 1x 7/32"x172; 1x 1/4"x185; 1x 5/16"x195; 1x 3/8"x224	

950/7 Hex-Plus Multicolour Magnet 1 Zestaw kluczy trzpieniowych z kulką, BlackLaser, metrycznych, z magnetyzerem

- Sytuacja, w której klucze trzpieniowe same wypadają z uchwytu, nie może mieć miejsca. Materiał użyty przez firmę Wera jest odporny na zużycie i gwarantuje trwały i pewny chwyt narzędzia, nawet po długim użytkowaniu. Praktyczny suwak gwarantuje łatwe otwieranie rozkładanego uchwytu, pozwalając na szybkie i pewne wyjęcie narzędzia.

950/7 Hex-Plus Multicolour Magnet 1 Zestaw kluczy trzpieniowych z kulką, BlackLaser, metrycznych, z magnetyzerem



Code	EAN		
05022534001	4013288 183750		5
		○ 950 SPKL Multicolour 1x 1,5x90; 1x 2,0x101; 1x 2,5x112; 1x 3,0x123; 1x 4,0x137; 1x 5,0x154; 1x 6,0x172	

950/9 L Hex-Plus HF 1 Zestaw kluczy trzpieniowych, chromowany, metrycznych, z funkcją przytrzymywania

- Funkcja przytrzymywania na długim ramieniu gwarantuje pewne przytrzymanie śrub i wkrętów
- Skuteczna ochrona antykorozyjna dzięki chromowanej powierzchni

950/9 L Hex-Plus HF 1 Zestaw kluczy trzpieniowych, chromowany, metrycznych, z funkcją przytrzymywania



Code	EAN		
05022130001	4013288 207227		1
		○ 950 L 1x 1,5x90 ¹⁾ ; 1x 2,0x100; 1x 2,5x112	
		○ 950 L HF 1x 3,0x126; 1x 4,0x140; 1x 5,0x160; 1x 6,0x180; 1x 8,0x200; 1x 10,0x219	

¹⁾Tradycyjny profil sześciokątny

950/9 Hex-Plus 1 Zestaw kluczy trzpieniowych z kulką, chromowanych, metrycznych



Code	EAN		
05022087001	4013288 104816		10
		○ 950 PKL 1x 1,5x90 ¹⁾ ; 1x 2,0x100; 1x 2,5x112; 1x 3,0x126; 1x 4,0x140; 1x 5,0x160; 1x 6,0x180; 1x 8,0x200; 1x 10,0x219	

¹⁾Tradycyjny profil sześciokątny

950/9 Hex-Plus 1 SB Zestaw kluczy trzpieniowych z kulką, chromowanych, metrycznych, w opakowaniu z zawieszka



Code	EAN		
05073391001	4013288 030160		1
		○ 950 PKL 1x 1,5x90 ¹⁾ ; 1x 2,0x100; 1x 2,5x112; 1x 3,0x126; 1x 4,0x140; 1x 5,0x160; 1x 6,0x180; 1x 8,0x200; 1x 10,0x219	

¹⁾Tradycyjny profil sześciokątny

950/9 Hex-Plus 2 Zestaw kluczy trzpieniowych długich, chromowanych, metrycznych



Code	EAN		
05021909001	111937		10
		950 L 1x 1,5x90 ¹⁾ ; 1x 2,0x100; 1x 2,5x112; 1x 3,0x126; 1x 4,0x140; 1x 5,0x160; 1x 6,0x180; 1x 8,0x200; 1x 10,0x219	

¹⁾Tradycyjny profil sześciokątny

950/9 Hex-Plus 3 Zestaw kluczy trzpieniowych krótkich z kulką, chromowanych, metrycznych

- Wykonanie krótkie
- Długie ramię z końcówką sferyczną

950/9 Hex-Plus 3 Zestaw kluczy trzpieniowych krótkich z kulką, chromowanych, metrycznych



Code	EAN		
05133163001	112255		10
		950 PKS 1x 1,5x50 ¹⁾ ; 1x 2,0x56; 1x 2,5x63; 1x 3,0x71; 1x 4,0x80; 1x 5,0x90; 1x 6,0x100; 1x 8,0x112; 1x 10,0x125	

¹⁾Tradycyjny profil sześciokątny

950/9 Hex-Plus 4 Zestaw kluczy trzpieniowych z kulką, chromowanych, metrycznych

- Ekstra krótkie ramię do montażu w trudnodostępnych miejscach
- Długie ramię z końcówką sferyczną

950/9 Hex-Plus 4 Zestaw kluczy trzpieniowych z kulką, chromowanych, metrycznych



Code	EAN		
05073594001	139177		1
		950 PKLS 1x 1,5x90 ¹⁾ ; 1x 2,0x100; 1x 2,5x112; 1x 3,0x126; 1x 4,0x140; 1x 5,0x160; 1x 6,0x180; 1x 8,0x200; 1x 10,0x219	

¹⁾Tradycyjny profil sześciokątny

950/9 Hex-Plus 5 Zestaw kluczy trzpieniowych krótkich, chromowanych, metrycznych

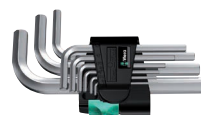

Code	EAN		
05021406001	111890		10
		950 1x 1,5x45 ¹⁾ ; 1x 2,0x50; 1x 2,5x56; 1x 3,0x63; 1x 4,0x70; 1x 5,0x80; 1x 6,0x90; 1x 8,0x100; 1x 10,0x112	

¹⁾Tradycyjny profil sześciokątny.

950/9 Hex-Plus 6 Zestaw kluczy trzpieniowych z kulką, BlackLaser, metrycznych

- BlackLaser zapewnia doskonałą ochronę antykorozyjną i długą żywotność

950/9 Hex-Plus 6 Zestaw kluczy trzpieniowych z kulką, BlackLaser, metrycznych



Code	EAN		
05022086001	104809		10
		950 PKL BM 1x 1,5x90 ¹⁾ ; 1x 2,0x100; 1x 2,5x112; 1x 3,0x126; 1x 4,0x140; 1x 5,0x160; 1x 6,0x180; 1x 8,0x200; 1x 10,0x219	

¹⁾Tradycyjny profil sześciokątny

950/9 Hex-Plus 6 SB Zestaw kluczy trzpieniowych z kulką, BlackLaser, metrycznych, w opakowaniu z zawieszka



Code	EAN		
05073596001	106414		1
		950 PKL BM 1x 1,5x90 ¹⁾ ; 1x 2,0x100; 1x 2,5x112; 1x 3,0x126; 1x 4,0x140; 1x 5,0x160; 1x 6,0x180; 1x 8,0x200; 1x 10,0x219	

¹⁾Tradycyjny profil sześciokątny

950/9 Hex-Plus 7 Zestaw kluczy trzpieniowych krótkich, BlackLaser, metrycznych

- Wykonanie krótkie

950/9 Hex-Plus 7 Zestaw kluczy trzpieniowych krótkich, BlackLaser, metrycznych



Code	EAN		
05021737001	4013288 112286		10
		950 BM 1x 1,5x45 ¹⁾ ; 1x 2,0x50; 1x 2,5x56; 1x 3,0x63; 1x 4,0x70; 1x 5,0x80; 1x 6,0x90; 1x 8,0x100; 1x 10,0x112	

¹⁾Tradycyjny profil sześciokątny

950/7 Hex-Plus Magnet 1 Zestaw kluczy trzpieniowych z kulką, chromowanych, metrycznych, z magnetyzerem

- Sytuacja, w której klucze trzpieniowe same wypadają z uchwytu, nie może mieć miejsca. Materiał użyty przez firmę Wera jest odporny na zużycie i gwarantuje trwałą i pewną chwyt narzędzia, nawet po długim użytkowaniu. Praktyczny suwak gwarantuje łatwe otwieranie rozkładanego uchwytu, pozwalając na szybkie i pewne wyjęcie narzędzia.

950/7 Hex-Plus Magnet 1 Zestaw kluczy trzpieniowych z kulką, chromowanych, metrycznych, z magnetyzerem



Code	EAN		
05022101001	4013288 111968		10
		950 PKL 1x 1,5x90 ¹⁾ ; 1x 2,0x100; 1x 2,5x112; 1x 3,0x126; 1x 4,0x140; 1x 5,0x160; 1x 6,0x180	

¹⁾Tradycyjny profil sześciokątny

950/7 Hex-Plus 1 Zestaw kluczy trzpieniowych z kulką, metrycznych

- Długie ramię z końcówką sferyczną

950/7 Hex-Plus 1 Zestaw kluczy trzpieniowych z kulką, metrycznych



Code	EAN		
05022181001	4013288 111883		10
		950 PKL 1x 1,5x90 ¹⁾ ; 1x 2,0x100; 1x 2,5x112; 1x 3,0x126; 1x 4,0x140; 1x 5,0x160; 1x 6,0x180	

¹⁾Tradycyjny profil sześciokątny

950/13 Hex-Plus Imperial 1 Zestaw kluczy trzpieniowych z kulką, BlackLaser, calowych

- BlackLaser zapewnia doskonałą ochronę antykorozyjną i długą żywotność
- Długie ramię z końcówką sferyczną

950/13 Hex-Plus Imperial 1 Zestaw kluczy trzpieniowych z kulką, BlackLaser, calowych



Code	EAN		
05021728001	4013288 111982		10
		950 PKL inch 1x 0,05"x83 ¹⁾ ; 1x 1/16"x91 ¹⁾ ; 1x 5/64"x100; 1x 3/32"x112; 1x 7/64"x119; 1x 1/8"x126; 1x 9/64"x132; 1x 5/32"x140; 1x 3/16"x160; 1x 7/32"x180; 1x 1/4"x190; 1x 5/16"x200; 1x 3/8"x212	

¹⁾Tradycyjny profil sześciokątny

950/13 Hex-Plus Imperial 1 SB Zestaw kluczy trzpieniowych z kulką, BlackLaser, stalowych

Zestaw wysokiej jakości kluczy trzpieniowych stalowych do śrub z gniazdem sześciokątnym w praktycznym uchwycie z odpornego na zużycie materiału gwarantującym pewne mocowanie narzędzi i jednocześnie łatwe ich wyjmowanie.

Klucze trzpieniowe z profilem Hex-Plus: profil Hex-Plus, zapewniający większą powierzchnię styku w gnieździe śruby. Minimalizuje efekt działania karbu i ryzyko odkształcenia gniazda śruby. Kulka umieszczona na długim ramieniu umożliwia łatwą pracę trudno w dostępnych przestrzeniach montażowych.

Klucz poddany procesowi obróbki powierzchni Black Laser wyróżnia się doskonałą ochroną powierzchni oraz wysoką trwałością. Wygrawerowane laserowo i dzięki temu odporne na ścieranie oznaczenie rozmiarów umożliwia szybki dostęp do potrzebnych narzędzi.

950/13 Hex-Plus Imperial 1 SB Zestaw kluczy trzpieniowych z kulką, BlackLaser, stalowych



Code	EAN		
05021721001	4013288	950 PKL inch	1
	221315	1x 0.05"x83 ¹⁾ ; 1x 1/16"x91 ¹⁾ ; 1x 5/64"x100; 1x 3/32"x112; 1x 7/64"x119; 1x 1/8"x126; 1x 9/64"x132; 1x 5/32"x140; 1x 3/16"x160; 1x 7/32"x180; 1x 1/4"x190; 1x 5/16"x200; 1x 3/8"x212	

¹⁾ Tradycyjny profil sześciokątny

950/9 Hex-Plus Imperial 1 Zestaw kluczy trzpieniowych z kulką, BlackLaser, stalowych



Code	EAN		
05022171001	4013288	950 SPKL Multicolour	10
	111975	1x 2,0x101; 1x 2,5x112	
		950 SPKL HF Multicolour	
		1x 3,0x123; 1x 4,0x137; 1x 5,0x154; 1x 6,0x172; 1x 8,0x195	
		967 SXL TORX® HF Multicolour	
		1x TX 10x112; 1x TX 25x154	

950/9 Hex-Plus Imperial 1 SB Zestaw kluczy trzpieniowych z kulką, BlackLaser, stalowych, w opakowaniu z zawieszka



Code	EAN		
05133180001	4013288	950 PKL inch	1
	154118	1x 5/64"x100; 1x 3/32"x112; 1x 1/8"x126; 1x 5/32"x140; 1x 3/16"x160; 1x 7/32"x180; 1x 1/4"x190; 1x 5/16"x200; 1x 3/8"x212	

Bicycle Set 4

Klucz trzpieniowy z kolorową osłonką z tworzywa sztucznego wykonaną z okrągłych profili zapewniającą wygodny uchwyt dla dłoni podczas prac związanych z naprawą rowerów. Osłonka umożliwia wygodną i bezpieczną pracę także w niskich temperaturach.

Łatwa identyfikacja właściwego klucza dzięki wygrawerowanemu laserowo rozmiarowi i oznaczeniu kolorami. Do śrub z gniazdem sześciokątnym i śrub TORX®. W wytrzymałym i lekkim, składanym etui.

- W praktycznym, lekkim, składanym etui ułatwiającym swobodne przenoszenie

Bicycle Set 4



Code	EAN		
05004173001	4013288	950 SPKL Multicolour	1
	211446	1x 2,0x101; 1x 2,5x112	
		950 SPKL HF Multicolour	
		1x 3,0x123; 1x 4,0x137; 1x 5,0x154; 1x 6,0x172; 1x 8,0x195	
		967 SXL TORX® HF Multicolour	
		1x TX 10x112; 1x TX 25x154	

Klucz trzpieniowy, metryczny, ze stali nierdzewnej, z funkcją przytrzymywania 3950 SPKL Multicolour HF

Wysokiej jakości klucz trzpieniowy ze stali nierdzewnej do śrub z gniazdem sześciokątnym. Stal nierdzewna zapobiega powstawaniu korozji natowej. Profil Hex-Plus, zapewniający większą powierzchnię styku w gnieździe, minimalizuje efekt działania karbu i ryzyko odkształcenia gniazda śruby.

Z kulką na długim ramieniu: kulka umieszczona na końcówce wkrętaka pozwala na odchylenie osi narzędzia względem osi wkrętu, umożliwiając dokręcanie i odkręcanie pod kątem. Z systemem wyszukiwania narzędzi „Take it easy“: oznaczenie kolorystyczne rozmiaru.

- Rozwiązanie problemu korozji: do montażu stali nierdzewnej stosować narzędzia ze stali nierdzewnej!
- Klucze trzpieniowe ze stali nierdzewnej zapobiegają powstawaniu korozji na śrubach ze stali nierdzewnej
- Hex-Plus wydłuża żywotność wkrętów z gniazdem sześciokątnym
- Z funkcją przytrzymywania na długim ramieniu dla bezpiecznego przytrzymywania śruby na narzędziu
- Końcówka kulista na długim ramieniu umożliwia również pracę pod kątem
- Z systemem wyszukiwania narzędzi Wera „Take it easy“: system oznaczenia kolorystycznego narzędzi według rozmiaru
- Wszystkie klucze trzpieniowe posiadają kolorową, łatwą do uchwycenia tulejkę, zapewniającą ergonomiczną i wygodną obsługę nawet w niskich temperaturach
- Z systemem wyszukiwania narzędzi Wera „Take it easy“: system oznaczenia kolorystycznego narzędzi według rozmiaru

Klucz trzpieniowy, metryczny, ze stali nierdzewnej, z funkcją przytrzymywania 3950 SPKL Multicolour HF



	EAN		⊙	L ₁	L ₂	L ₃	L ₄	
Code	4013288		mm	mm	mm			
05022693001	224415		3,0	123	21	4 7/8"	27/32"	10
05022694001	224422		4,0	137	24	5 3/8"	1"	10
05022695001	224439		5,0	154	27	6 1/16"	1 1/16"	10
05022696001	224446		6,0	172	31	6 3/4"	1 1/4"	10
05022697001	224453		8,0	195	37	7 11/16"	1 7/16"	10
05022698001	224460		10,0	224	42	9"	1 11/16"	10

3950 SPKL Multicolour Klucz trzpieniowy ze stali nierdzewnej z kulką, metryczny

Wysokiej jakości klucz trzpieniowy ze stali nierdzewnej do śrub z gniazdem sześciokątnym. Stal nierdzewna zapobiega powstawaniu korozji natowej.

Profil Hex-Plus, zapewniający większą powierzchnię styku w gnieździe, minimalizuje efekt działania karbu i ryzyko odkształcenia gniazda śruby. Z kulką na długim ramieniu: kulka umieszczona na końcówce wkrętaka pozwala na odchylenie osi narzędzia względem osi wkrętu, umożliwiając dokręcanie i odkręcanie pod kątem.

Z systemem wyszukiwania narzędzi „Take it easy“: oznaczenie kolorystyczne rozmiaru. W opornym na zużycie uchwycie.

- Rozwiązanie problemu korozji: do montażu stali nierdzewnej stosować narzędzia ze stali nierdzewnej!
- Hex-Plus wydłuża żywotność wkrętów z gniazdem sześciokątnym
- Klucze trzpieniowe ze stali nierdzewnej zapobiegają powstawaniu korozji na śrubach ze stali nierdzewnej
- Z systemem wyszukiwania narzędzi „Take it easy“: oznaczenie kolorystyczne rozmiaru
- Odporny na zużycie materiał uchwytu gwarantuje długą żywotność

3950 SPKL Multicolour Klucz trzpieniowy ze stali nierdzewnej z kulką, metryczny



	EAN		⊙	L ₁	L ₂	L ₃	L ₄	
Code	4013288		mm	mm	mm			
05022660001	185792		1,5	90	14	3 1/2"	9/16"	10
05022661001	185808		2,0	101	16	4"	5/8"	10
05022662001	185815		2,5	112	19	4 7/16"	3/4"	10
05022663001	185822		3,0	123	21	4 7/8"	27/32"	10
05022664001	185839		4,0	137	24	5 3/8"	1"	10
05022665001	185846		5,0	154	27	6 1/16"	1 1/16"	10
05022666001	185860		6,0	172	31	6 3/4"	1 1/4"	10
05022667001	185877		8,0	195	37	7 11/16"	1 7/16"	10
05022668001	185884		10,0	224	42	9"	1 11/16"	10

3950 PKL Multicolour Klucz trzpieniowy ze stali nierdzewnej z kulką, calowy



Code	EAN	Ø	L ₁	L ₂	L ₃	L ₄	Box
		mm	mm				
05022850001	221384	5/64"	101	16	4"	5/8"	10
05022851001	221469	3/32"	112	19	4 7/16"	3/32"	10
05022852001	221452	1/8"	123	21	4 7/8"	1/8"	10
05022853001	221445	5/32"	137	24	5 3/8"	5/32"	10
05022854001	221438	3/16"	154	27	6 1/16"	3/16"	10
05022855001	221377	7/32"	172	31	6 3/4"	7/32"	10
05022856001	221421	1/4"	185	34	7 1/4"	1/4"	10
05022857001	221414	5/16"	195	37	7 11/16"	5/16"	10
05022858001	221407	3/8"	224	42	9"	3/8"	10

3950 PKL Klucz trzpieniowy ze stali nierdzewnej z kulką, metryczny

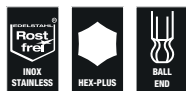

Code	EAN	Ø	L ₁	L ₂	L ₃	L ₄	Box
		mm	mm	mm			
05022700001	111265	1,5	90	14	3 1/2"	9/16"	10
05022701001	111272	2,0	101	16	4"	5/8"	10
05022702001	111289	2,5	112	19	4 7/16"	3/4"	10
05022703001	111296	3,0	123	21	4 7/8"	27/32"	10
05022704001	111302	4,0	137	24	5 3/8"	1"	10
05022705001	111319	5,0	154	27	6 1/16"	1 1/16"	10
05022706001	111326	6,0	172	31	6 3/4"	1 1/4"	10
05022708001	111340	8,0	195	37	7 11/16"	1 7/16"	10
05022709001	111357	10,0	224	42	9"	1 11/16"	10

3950 PKL Klucz trzpieniowy ze stali nierdzewnej z kulką, calowy



Code	EAN	Ø	L ₁	L ₂	L ₃	L ₄	Box
		mm	mm				
05022710001	117151	3/32"	112	19	4 7/16"	3/4"	10
05022711001	117168	7/64"	119	20	4 3/4"	25/32"	10
05022712001	117175	1/8"	123	21	4 7/8"	27/32"	10
05022713001	117182	9/64"	130	22	5 3/16"	29/32"	10
05022714001	117199	5/32"	137	24	5 3/8"	1"	10
05022715001	117205	3/16"	154	27	6 1/16"	1 1/16"	10
05022716001	117212	1/4"	185	34	7 1/4"	1 5/16"	10
05022717001	117229	5/16"	195	37	7 11/16"	1 7/16"	10
05022718001	117236	3/8"	224	42	9"	1 11/16"	5

950 SPKL HF Multicolour Klucz trzpieniowy długi z kulką, metryczny, z funkcją przytrzymywania

- Funkcja przytrzymywania gwarantuje pewne przytrzymanie wkrętów na narzędziu

950 SPKL HF Multicolour Klucz trzpieniowy długi z kulką, metryczny, z funkcją przytrzymywania



Code	EAN	Ø	L ₁	L ₂	L ₃	L ₄	Box
		mm	mm	mm			
05022200001	188342	3,0	123	21	4 7/8"	27/32"	10
05022201001	188359	4,0	137	24	5 3/8"	1"	10
05022202001	188366	5,0	154	27	6 1/16"	1 1/16"	10
05022203001	188373	6,0	172	31	6 3/4"	1 1/4"	10
05022204001	188380	8,0	195	37	7 11/16"	1 7/16"	10
05022205001	188397	10,0	224	42	9"	1 11/16"	10

950 SPKL Multicolour Klucz trzpieniowy długi z kulką, metryczny

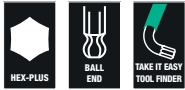

	EAN		⊘	L ₁	L ₂	L ₃	L ₄	
Code	4013288		mm	mm	mm			
05022600001	167842		1,5	90	14	3 1/2"	9/16"	10
05022602001	167934		2,0	101	16	4"	5/8"	10
05022604001	167859		2,5	112	19	4 7/16"	3/4"	10
05022606001	167866		3,0	123	21	4 7/8"	27/32"	10
05022608001	167873		4,0	137	24	5 3/8"	1"	10
05022610001	167880		5,0	154	27	6 1/16"	1 1/16"	10
05022612001	167897		6,0	172	31	6 3/4"	1 1/4"	10
05022614001	167903		8,0	195	37	7 11/16"	1 7/16"	10
05022616001	167910		10,0	224	42	9"	1 11/16"	10

950 SPKL Multicolour Klucz trzpieniowy długi z kulką, calowy



	EAN		⊘	L ₁	L ₂	L ₃	L ₄	
Code	4013288		mm	mm	mm			
05022630001	182500		5/64"	101	16	4"	5/8"	10
05022631001	182517		3/32"	112	19	4 7/16"	3/4"	10
05022632001	182524		1/8"	123	21	4 7/8"	27/32"	10
05022633001	182531		5/32"	137	24	5 3/8"	1"	10
05022634001	182548		3/16"	154	27	6 1/16"	1 1/16"	10
05022635001	182555		7/32"	172	31	6 3/4"	1 1/4"	10
05022636001	182562		1/4"	185	34	7 1/4"	1 5/16"	10
05022637001	182579		5/16"	195	37	7 11/16"	1 7/16"	10
05022638001	182586		3/8"	224	42	9"	1 11/16"	10

950 SPKS Multicolour Klucz trzpieniowy długi z kulką, metryczny

- Wykonanie krótkie

950 SPKS Multicolour Klucz trzpieniowy długi z kulką, metryczny

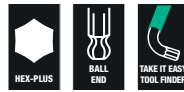

	EAN		⊘	L ₁	L ₂	L ₃	L ₄	
Code	4013288		mm	mm	mm			
05022678001	211910		1,5	50	14	2"	9/16"	10
05022670001	211934		2,0	56	16	2 7/32"	5/8"	10
05022671001	211927		2,5	63	19	2 1/2"	3/4"	10
05022672001	211941		3,0	71	21	2 3/4"	27/32"	10
05022673001	211958		4,0	80	24	3 1/8"	1"	10
05022674001	211965		5,0	90	27	3 1/2"	1 1/16"	10
05022675001	211972		6,0	100	31	4"	1 1/4"	10
05022676001	211989		8,0	112	37	4 7/16"	1 7/16"	10
05022677001	211996		10,0	125	42	5"	1 11/16"	10



950 PKL Klucz trzpieniowy długi z kulką, chromowany, metryczny

- Skuteczna ochrona antykorozyjna dzięki chromowanej powierzchni
- Długie ramię z końcówką sferyczną

950 PKL Klucz trzpieniowy długi z kulką, chromowany, metryczny



Code	EAN	Ø	L ₁	L ₂	L ₃	L ₄	
05022050001 ¹⁾	018779	1,5	90	14	3 1/2"	9/16"	10
05022052001	018786	2,0	100	16	4"	5/8"	10
05022054001	018793	2,5	112	18	4 7/16"	23/32"	10
05022056001	018809	3,0	126	20	5"	25/32"	10
05022058001	018816	4,0	140	25	5 1/2"	1"	10
05022060001	018823	5,0	160	28	6 5/16"	1 3/32"	10
05022062001	018830	6,0	180	32	7 1/16"	1 1/4"	10
05022063001	037718	7,0	190	34	7 1/2"	1 5/16"	10
05022064001	018847	8,0	200	36	8"	1 7/16"	10
05022066001	018854	10,0	219	40	8 11/16"	1 9/16"	10
05022067001	038708	12,0	248	45	10"	1 3/4"	5

¹⁾ Tradycyjny profil sześciokątny

950 PKL BM Klucz trzpieniowy długi z kulką, BlackLaser, metryczny

- BlackLaser zapewnia doskonałą ochronę antykorozyjną i długą żywotność
- Długie ramię z końcówką sferyczną

950 PKL BM Klucz trzpieniowy długi z kulką, BlackLaser, metryczny



Code	EAN	Ø	L ₁	L ₂	L ₃	L ₄	
05027101001 ¹⁾	094988	1,5	90	14	3 1/2"	9/16"	10
05027102001	094995	2,0	100	16	4"	5/8"	10
05027103001	095008	2,5	112	18	4 7/16"	23/32"	10
05027104001	095015	3,0	126	19	5"	3/4"	10
05027105001	095022	4,0	140	25	5 1/2"	1"	10
05027106001	095039	5,0	160	28	6 5/16"	1 3/32"	10
05027107001	095046	6,0	180	32	7 1/16"	1 1/4"	10
05027110001	095053	7,0	190	34	7 1/2"	1 5/16"	10
05027108001	095060	8,0	200	36	8"	1 7/16"	10
05027109001	095077	10,0	219	40	8 11/16"	1 9/16"	10
05027111001	095084	12,0	248	45	10"	1 3/4"	5

¹⁾ Tradycyjny profil sześciokątny

950 PKL Klucz trzpieniowy długi z kulką, BlackLaser, calowy



Code	EAN	Ø	L ₁	L ₂	L ₃	L ₄	
05022079001 ¹⁾	041203	0,05"	83	14	3 1/4"	9/16"	10
05022081001 ¹⁾	041210	1/16"	91	15	3 1/2"	19/32"	10
05022068001	018861	5/64"	100	16	4"	5/8"	10
05022070001	018878	3/32"	112	18	4 7/16"	23/32"	10
05022071001	041227	7/64"	119	19	4 3/4"	3/4"	10
05022072001	018885	1/8"	126	20	5"	25/32"	10
05022073001	041234	9/64"	132	23	5 3/16"	29/32"	10
05022074001	018892	5/32"	140	25	5 1/2"	1"	10
05022076001	018908	3/16"	160	25	6 5/16"	1"	10
05022078001	018915	7/32"	180	27	7 1/16"	1 1/16"	10
05022080001	018922	1/4"	190	34	7 1/2"	1 5/16"	10
05022082001	018939	5/16"	200	36	8"	1 7/16"	10
05022095001	038739	3/8"	212	38	8 3/8"	1 1/2"	5
05022096001	038746	1/2"	224	40	9"	1 9/16"	5

¹⁾ Tradycyjny profil sześciokątny

950 PKLS Klucz trzpieniowy długi z kulką, chromowany, metryczny

- Ekstra krótkie ramię do montażu w trudnodostępnych miejscach

950 PKLS Klucz trzpieniowy długi z kulką, chromowany, metryczny

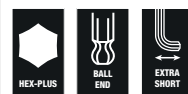

Code	EAN	Ø	L ₁	L ₂	L ₃	L ₄	
05022040001 ¹⁾	139429	1,5	90	4,5	3 1/2"	11/64"	10
05022041001	139283	2,0	100	5,5	4"	7/32"	10
05022042001	139290	2,5	112	6,5	4 7/16"	1/4"	10
05022043001	139306	3,0	126	7,5	5"	19/64"	10
05022044001	139313	4,0	140	10,0	5 1/2"	25/64"	10
05022045001	139320	5,0	160	12	6 5/16"	15/32"	10
05022046001	139337	6,0	180	15	7 1/16"	19/32"	10
05022047001	139344	8,0	200	19	8"	3/4"	10
05022048001	139351	10,0	219	22	8 5/8"	7/8"	10

¹⁾ Tradycyjny profil sześciokątny

950 PKS Klucz trzpieniowy krótki z kulką, chromowany, metryczny

- Wersja krótka do pracy w szczególnie trudno dostępnych miejscach

950 PKS Klucz trzpieniowy krótki z kulką, chromowany, metryczny



Code	EAN	Ø	L'	L	L'	L		
05133150001 ¹⁾	098047	1,5	50	14	2"	9/16"		10
05133151001	098054	2,0	56	16	2 7/32"	5/8"		10
05133152001	098061	2,5	63	18	2 1/2"	23/32"		10
05133153001	098078	3,0	71	20	2 3/4"	25/32"		10
05133154001	098085	4,0	80	22	3"	29/32"		10
05133155001	098092	5,0	90	25	3 1/2"	1"		10
05133156001	098108	6,0	100	28	4"	1 3/32"		10
05133157001	098115	8,0	112	32	4 7/16"	1 1/4"		10
05133158001	098122	10,0	125	36	5"	1 5/16"		10

¹⁾Tradycyjny profil sześciokątny

950 L HF Klucz trzpieniowy długi, chromowany, metryczny, z funkcją przytrzymywania

- Funkcja przytrzymywania na długim ramieniu gwarantuje pewne przytrzymanie śrub i wkrętów

950 L HF Klucz trzpieniowy długi, chromowany, metryczny, z funkcją przytrzymywania



Code	EAN	Ø	L'	L	L'	L		
05022120001	207258	3,0	126	20	5"	25/32"		10
05022121001	207265	4,0	140	25	5 1/2"	1"		10
05022122001	207319	5,0	160	28	6 5/16"	1 3/32"		10
05022123001	207326	6,0	180	32	7 1/16"	1 1/4"		10
05022124001	207340	8,0	200	36	8"	1 7/16"		10
05022125001	207333	10,0	219	40	8 11/16"	1 9/16"		5

950 L Klucz trzpieniowy długi, chromowany, metryczny



Code	EAN	Ø	L'	L	L'	L		
05021600001 ¹⁾	038722	1,5	90	14	3 1/2"	9/16"		10
05021605001	018656	2,0	100	16	4"	5/8"		10
05021610001	018663	2,5	112	18	4 7/16"	23/32"		10
05021615001	018670	3,0	126	20	5"	25/32"		10
05021620001	018687	4,0	140	25	5 1/2"	1"		10
05021625001	018694	5,0	160	28	6 5/16"	1 3/32"		10
05021630001	018700	6,0	180	32	7 1/16"	1 1/4"		10
05021632001	037701	7,0	190	30	7 1/2"	1 1/4"		10
05021635001	018717	8,0	200	36	8"	1 7/16"		10
05021640001	018724	10,0	219	40	8 11/16"	1 9/16"		5
05021645001	018731	12,0	250	45	10"	1 3/4"		5

¹⁾Tradycyjny profil sześciokątny.

950 Klucz trzpieniowy, chromowany, metryczny



Code	EAN	Ø	L'	L	L'	L		
05021005001 ¹⁾	018267	1,5	45	14	1 3/4"	9/16"		10
05021010001	018274	2,0	50	16	2"	5/8"		10
05021015001	018281	2,5	56	18	2 7/32"	23/32"		10
05021020001	018298	3,0	63	20	2 1/2"	25/32"		10
05021025001	018304	3,5	66	23	2 5/8"	29/32"		10
05021030001	018311	4,0	70	25	2 3/4"	1"		10
05021035001	018328	4,5	75	26	3"	1 1/32"		10
05021040001	018335	5,0	80	28	3 1/8"	1 3/32"		10
05021045001	018342	6,0	90	32	3 1/2"	1 1/4"		10
05021050001	018359	7,0	95	34	3 3/4"	1 5/16"		10
05021055001	018366	8,0	100	36	4"	1 7/16"		10
05021060001	018373	9,0	106	38	4 3/16"	1 1/2"		10
05021065001	018380	10,0	112	40	4 7/16"	1 9/16"		10
05021070001	018397	11,0	120	43	4 3/4"	1 11/16"		10
05021075001	018403	12,0	125	45	5"	1 3/4"		10
05021080001	018410	13,0	132	50	5 3/16"	2"		10
05021085001 ¹⁾	018427	14,0	140	56	5 1/2"	2 7/32"		10
05021090001 ¹⁾	018434	17,0	160	63	6 5/16"	2 1/2"		5
05021095001 ¹⁾	018441	19,0	180	70	7 1/16"	2 3/4"		5

¹⁾Tradycyjny profil sześciokątny.

950 BM Klucz trzpieniowy, BlackLaser, metryczny



Code	EAN	Ø	L ₁	L ₂	L ₃	L ₄		
05027201001 ¹⁾	095381	1,5	45	14	1 3/4"	9/16"		10
05027202001	095398	2,0	50	16	2"	5/8"		10
05027203001	095541	2,5	56	18	2 7/32"	23/32"		10
05027204001	095404	3,0	63	20	2 1/2"	25/32"		10
05027205001	095411	3,5	66	23	2 5/8"	29/32"		10
05027206001	095428	4,0	70	25	2 3/4"	1"		10
05027207001	095435	4,5	75	26	3"	1 1/32"		10
05027208001	095442	5,0	80	28	3 1/8"	1 3/32"		10
05027209001	095459	6,0	90	32	3 1/2"	1 1/4"		10
05027210001	095466	7,0	95	34	3 3/4"	1 5/16"		10
05027211001	095473	8,0	100	36	4"	1 7/16"		10
05027213001	095480	9,0	106	38	4 11/64"	1 1/2"		10
05027212001	095497	10,0	112	40	4 7/16"	1 9/16"		10
05027214001	095503	11,0	120	43	4 23/32"	1 11/16"		10
05027215001	095510	12,0	125	45	5"	1 49/64"		10

¹⁾ Tradycyjny profil sześciokątny

Kraftform Stainless - stal nierdzewna zapobiegająca korozji nalotowej

Narzędzia Wera produkowane ze stali nierdzewnej eliminują ryzyko powstawania nieestetycznej korozji nalotowej.

Poddawane procesowi hartowania w piecach.

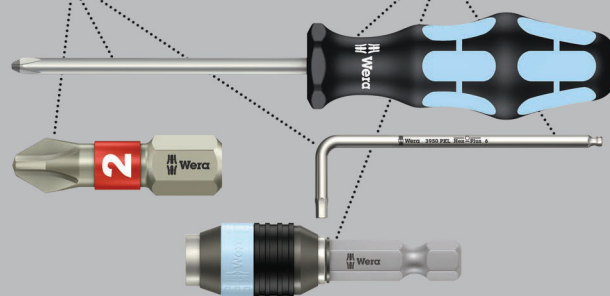

Wysokiej jakości zestaw trzpieniowych kluczy kątowych do śrub i wkrętów z gniazdem TORX®. Klucze wykonane są ze stali nierdzewnej poddanej hartowaniu podzerowemu, dzięki czemu są bardzo odporne na korozję i nie przenoszą rdzy nalotowej w połączeniach śrubowych ze stali nierdzewnej.

Funkcja przytrzymywania na długim ramieniu: siła przytrzymująca, która jest wynikiem docisku końcówki narzędzia do gniazda śruby lub wkrętu, umożliwia pewne ich przytrzymanie na narzędziu. Z bardzo długim ramieniem do głęboko położonych połączeń śrubowych.

Oślonka z tworzywa sztucznego ułatwia chwyt i umożliwia pracę nawet w niskich temperaturach. System wyszukiwania narzędzi „Take it easy“ z oznaczeniem kolorystycznym kluczy według rozmiaru. W praktycznym uchwycie z odpornego na zużycie materiału gwarantującym pewne mocowanie kluczy i jednocześnie łatwe ich wyjmowanie.

- Funkcja przytrzymywania na długim ramieniu gwarantuje pewne przytrzymanie śrub i wkrętów
- Wyjątkowo wysoki poziom ochrony antykorozyjnej dzięki wykonaniu z poddanej hartowaniu podzerowemu stali nierdzewnej
- Kompaktowy zestaw łatwych do wyjęcia kluczy, przechowywany w dwukomponentowym plastikowym uchwycie
- Oślonka z tworzywa sztucznego ułatwiająca chwyt oraz system wyszukiwania narzędzi Wera „Take it easy“ w postaci oznaczenia kolorystycznego kluczy według ich wielkości

Narzędzia TORX® z funkcją przytrzymywania

Siła przytrzymująca śruby i wkręty TORX®.

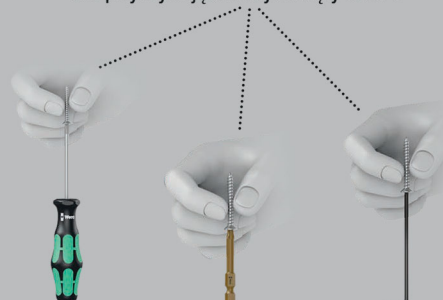

3967/9 TX SXL Multicolour HF Stainless 1 Zestaw kluczy trzpieniowych z funkcją przytrzymywania, ze stali nierdzewnej



Code	EAN		
05022689001	4013288 207128		1
		3967 SXL HF TORX® Multicolour 1x TX 8x90; 1x TX 9x101; 1x TX 10x112; 1x TX 15x123; 1x TX 20x137; 1x TX 25x154; 1x TX 27x172; 1x TX 30x195; 1x TX 40x224	

967/9 TX XL Multicolour HF 1 Zestaw kluczy trzpieniowych z funkcją przytrzymywania, długich

- Z funkcją przytrzymywania wkrętów z gniazdem TORX®
- Wykonanie długie
- Z systemem wyszukiwania narzędzi „Take it easy”: oznaczenie kolorystyczne rozmiaru

967/9 TX XL Multicolour HF 1 Zestaw kluczy trzpieniowych z funkcją przytrzymywania, długich

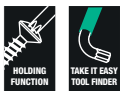

Code	EAN		
05024470001	4013288 193537		1
		967 SXL TORX® HF Multicolour 1x TX 8x90; 1x TX 9x101; 1x TX 10x112; 1x TX 15x123; 1x TX 20x137; 1x TX 25x154; 1x TX 27x172; 1x TX 30x195; 1x TX 40x224	

967/9 TX Multicolour HF 1 Zestaw kluczy trzpieniowych z funkcją przytrzymywania

- Z funkcją przytrzymywania wkrętów z gniazdem TORX®
- Z systemem wyszukiwania narzędzi „Take it easy”: oznaczenie kolorystyczne rozmiaru

967/9 TX Multicolour HF 1 Zestaw kluczy trzpieniowych z funkcją przytrzymywania

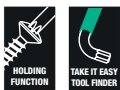

Code	EAN		
05024179001	4013288 185228		1
		967 SL TORX® HF 1x TX 8x76; 1x TX 9x79; 1x TX 10x85; 1x TX 15x90; 1x TX 20x96; 1x TX 25x104; 1x TX 27x112; 1x TX 30x122; 1x TX 40x132	

967/9 TX XL HF 1 Zestaw kluczy trzpieniowych z funkcją przytrzymywania, długich

- Z funkcją przytrzymywania wkrętów z gniazdem TORX®
- Wykonanie długie

967/9 TX XL HF 1 Zestaw kluczy trzpieniowych z funkcją przytrzymywania, długich



Code	EAN		
05024450001	4013288 193513		1
		967 XL HF TORX® 1x TX 8x90; 1x TX 9x101; 1x TX 10x112; 1x TX 15x123; 1x TX 20x137; 1x TX 25x154; 1x TX 27x172; 1x TX 30x195; 1x TX 40x224	

967/9 TX HF 1 Zestaw kluczy trzpieniowych z funkcją przytrzymywania, BlackLaser

- Z funkcją przytrzymywania wkrętów z gniazdem TORX®

967/9 TX HF 1 Zestaw kluczy trzpieniowych z funkcją przytrzymywania, BlackLaser



Code	EAN		
05024244001	4013288 104953		10
		967 L TORX® HF 1x TX 8x76; 1x TX 9x79; 1x TX 10x85; 1x TX 15x90; 1x TX 20x96; 1x TX 25x104; 1x TX 27x112; 1x TX 30x122; 1x TX 40x132	

967/9 TX XL Multicolour 1 Zestaw kluczy trzpieniowych TORX® Multicolour, długich



Code	EAN		
05024480001	4013288 193544		1
		967 SXL TORX® Multicolour 1x TX 8x90; 1x TX 9x101; 1x TX 10x112	
		967 SPKXL TORX® Multicolour 1x TX 15x123; 1x TX 20x137; 1x TX 25x154; 1x TX 27x172; 1x TX 30x195; 1x TX 40x224	

967/9 TX B0 Multicolour 1 Zestaw kluczy trzpieniowych TORX® B0 Multicolour, BlackLaser, z magnetyzerem

- Klucz trzpieniowy do wkrętów z gniazdem TORX® i trzpieniem zabezpieczającym

967/9 TX B0 Multicolour 1 Zestaw kluczy trzpieniowych TORX® B0 Multicolour, BlackLaser, z magnetyzerem



Code	EAN		
05024335001	180858		10
		♻️ 967 SPKL TORX® B0 Multicolour 1x TX 8x76 ¹⁾ ; 1x TX 9x79 ¹⁾ ; 1x TX 10x85 ²⁾ ; 1x TX 15x90; 1x TX 20x96; 1x TX 25x104; 1x TX 27x112; 1x TX 30x122; 1x TX 40x132	

¹⁾Bez otworu i kulki na długim ramieniu.
²⁾Bez kulki na długim ramieniu.

967/9 TX B0 Multicolour 1 SB Zestaw kluczy trzpieniowych TORX® B0 Multicolour, BlackLaser, z magnetyzerem



Code	EAN		
05073599001	170125	♻️ 967 SPKL TORX® B0 Multicolour 1x TX 8x76 ¹⁾ 1x TX 9x79 ¹⁾ 1x TX 10x85 ²⁾ 1x TX 15x90 1x TX 20x96 1x TX 25x104 1x TX 27x112 1x TX 30x122 1x TX 40x132	1

¹⁾Bez otworu i kulki na długim ramieniu.
²⁾Bez kulki na długim ramieniu.

967/9 TX XL 1 Zestaw kluczy trzpieniowych TORX®, długich

- Wykonanie długie

967/9 TX XL 1 Zestaw kluczy trzpieniowych TORX®, długich



Code	EAN		
05024460001	193520		1
		♻️ 967 XL TORX® 1x TX 8x90; 1x TX 9x101; 1x TX 10x112	
		♻️ 967 PKXL TORX® 1x TX 15x123; 1x TX 20x137; 1x TX 25x154; 1x TX 27x172; 1x TX 30x195; 1x TX 40x224	

967/9 TX 1 Zestaw kluczy trzpieniowych TORX®, BlackLaser



Code	EAN		
05024242001	104946		10
		♻️ 967 PKL TORX® 1x TX 8x76 ¹⁾ ; 1x TX 9x79 ¹⁾ ; 1x TX 10x85 ¹⁾ ; 1x TX 15x90; 1x TX 20x96; 1x TX 25x104; 1x TX 27x112; 1x TX 30x122; 1x TX 40x132	

¹⁾Bez kulki na długim ramieniu.

967/9 TX 1 SB Zestaw kluczy trzpieniowych TORX®, BlackLaser, w opakowaniu z zawieszką

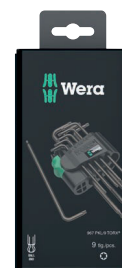

Code	EAN		
05073598001	106438	♻️ 967 PKL TORX® 1x TX 8x76 ¹⁾ 1x TX 9x79 ¹⁾ 1x TX 10x85 ¹⁾ 1x TX 15x90 1x TX 20x96 1x TX 25x104 1x TX 27x112 1x TX 30x122 1x TX 40x132	1

¹⁾Bez kulki na długim ramieniu.

Kraftform Stainless - stal nierdzewna zapobiegająca korozji nalotowej

Narzędzia Wera produkowane ze stali nierdzewnej eliminują ryzyko powstawania nieestetycznej korozji nalotowej.

Poddawane procesowi hartowania w piecach.

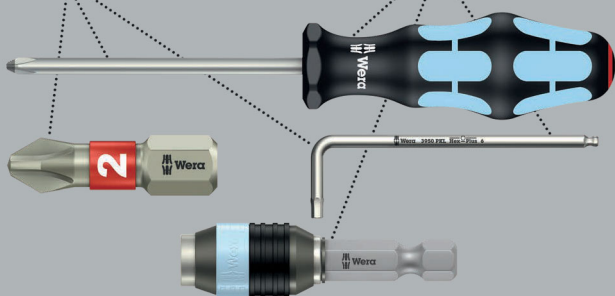

3967 SXL HF Klucz trzpieniowy TORX® Multicolour, z funkcją przytrzymywania, długi, ze stali nierdzewnej



Code	EAN							
	4013288			mm	mm			
05022680001	207135		TX 8	90	16	3 1/2"	5/8"	10
05022681001	207142		TX 9	101	16	4"	5/8"	10
05022682001	207159		TX 10	112	19	4 7/16"	3/4"	10
05022683001	207166		TX 15	123	21	4 7/8"	27/32"	10
05022684001	207173		TX 20	137	24	5 3/8"	1"	10
05022685001	207180		TX 25	154	27	6 1/16"	1 1/16"	10
05022686001	207197		TX 27	172	31	6 3/4"	1 1/4"	10
05022687001	207203		TX 30	195	37	7 11/16"	1 7/16"	10
05022688001	207210		TX 40	224	42	9"	1 11/16"	10

967 SXL HF Klucz trzpieniowy TORX® Multicolour, z funkcją przytrzymywania, długi

• Z funkcją przytrzymywania wkrętów z gniazdem TORX®

967 SXL HF Klucz trzpieniowy TORX® Multicolour, z funkcją przytrzymywania, długi



Code	EAN							
	4013288			mm	mm			
05024471001	194145		TX 8	90	16	3 1/2"	5/8"	10
05024472001	194152		TX 9	101	16	4"	5/8"	10
05024473001	194169		TX 10	112	19	4 7/16"	3/4"	10
05024474001	194176		TX 15	123	21	4 7/8"	27/32"	10
05024475001	194183		TX 20	137	24	5 3/8"	1"	10
05024476001	194190		TX 25	154	27	6 1/16"	1 1/16"	10
05024477001	194206		TX 27	172	31	6 3/4"	1 1/4"	10
05024478001	194213		TX 30	195	37	7 11/16"	1 7/16"	10
05024479001	194220		TX 40	224	42	9"	1 11/16"	10

967 SPKXL Klucz trzpieniowy TORX® Multicolour, z kulką, długi

• Wykonanie długie

967 SPKXL Klucz trzpieniowy TORX® Multicolour, z kulką, długi



Code	EAN							
	4013288			mm	mm			
05024484001	194305		TX 15	123	21	4 7/8"	27/32"	10
05024485001	194312		TX 20	137	24	5 3/8"	1"	10
05024486001	194329		TX 25	154	27	6 1/16"	1 1/16"	10
05024487001	194336		TX 27	172	31	6 3/4"	1 1/4"	10
05024488001	194343		TX 30	195	37	7 11/16"	1 7/16"	10
05024489001	194350		TX 40	224	42	9"	1 11/16"	10

967 SL TORX® HF Klucz trzpieniowy z funkcją przytrzymywania

• Z funkcją przytrzymywania wkrętów z gniazdem TORX®

967 SL TORX® HF Klucz trzpieniowy z funkcją przytrzymywania



Code	EAN							
	4013288			mm	mm			
05024170001	185235		TX 8	76	16	3"	5/8"	5
05024171001	185242		TX 9	79	16	3 1/8"	5/8"	5
05024172001	185259		TX 10	85	17	3 1/4"	21/32"	5
05024173001	185266		TX 15	90	18	3 1/2"	23/32"	5
05024174001	185273		TX 20	96	19	3 3/4"	3/4"	5
05024175001	185280		TX 25	104	21	4 1/8"	27/32"	5
05024176001	185297		TX 27	112	22	4 7/16"	29/32"	5
05024177001	185303		TX 30	122	24	4 13/16"	1"	5
05024178001	185310		TX 40	132	27	5 3/16"	1 1/16"	5

967 SPKL Klucz trzpieniowy TORX® B0 z otworem Multicolour, z kulką

- Klucz trzpieniowy do wkrętów z gniazdem sześciokątnym TORX® oraz trzpieniem zabezpieczającym

967 SPKL Klucz trzpieniowy TORX® B0 z otworem Multicolour, z kulką

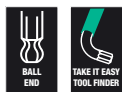

Code	EAN		⊕	L ₁	L ₂	L ₃	L ₄	
				mm	mm			
05024350001 ¹⁾	172679		TX 8	76	16	3"	5/8"	10
05024351001 ¹⁾	172686		TX 9	79	16	3 1/8"	5/8"	10
05024352001 ²⁾	172693		TX 10	85	17	3 3/8"	21/32"	10
05024353001	172709		TX 15	90	18	3 1/2"	23/32"	10
05024354001	172716		TX 20	96	19	3 3/4"	3/4"	10
05024355001	172723		TX 25	104	21	4 1/8"	27/32"	10
05024356001	172730		TX 27	112	22	4 7/16"	29/32"	10
05024357001	172747		TX 30	122	24	4 13/16"	1"	10
05024358001	172754		TX 40	132	27	5 3/16"	1 1/16"	10

¹⁾Bez otworu i kulki na długim ramieniu.

²⁾Bez kulki na długim ramieniu.

967 SXL Klucz trzpieniowy TORX® Multicolour, długi

- Wykonanie długie

967 SXL Klucz trzpieniowy TORX® Multicolour, długi



Code	EAN		⊕	L ₁	L ₂	L ₃	L ₄	
				mm	mm			
05024481001	194275		TX 8	90	16	3 1/2"	5/8"	10
05024482001	194282		TX 9	101	16	4"	5/8"	10
05024483001	194299		TX 10	112	19	4 7/16"	3/4"	10

967 XL HF Klucz trzpieniowy TORX®, z funkcją przytrzymywania, długi

- Z funkcją przytrzymywania wkrętów z gniazdem TORX®

967 XL HF Klucz trzpieniowy TORX®, z funkcją przytrzymywania, długi



Code	EAN	⊕	L ₁	L ₂	L ₃	L ₄	
			mm	mm			
05024451001	193674	TX 8	90	16	3 1/2"	5/8"	10
05024452001	193681	TX 9	101	16	4"	5/8"	10
05024453001	193698	TX 10	112	19	4 7/16"	3/4"	10
05024454001	193704	TX 15	123	21	4 7/8"	27/32"	10
05024455001	193711	TX 20	137	24	5 3/8"	1"	10
05024456001	193728	TX 25	154	27	6 1/16"	1 1/16"	10
05024457001	193735	TX 27	172	31	6 3/4"	1 1/4"	10
05024458001	193742	TX 30	195	37	7 11/16"	1 7/16"	10
05024459001	193759	TX 40	224	42	9"	1 11/16"	10

967 PKXL Klucz trzpieniowy TORX® z kulką, długi

- Długie ramię z końcówką sferyczną TORX®

967 PKXL Klucz trzpieniowy TORX® z kulką, długi



Code	EAN	⊕	L ₁	L ₂	L ₃	L ₄	
			mm	mm			
05024464001	194084	TX 15	123	21	4 7/8"	27/32"	10
05024465001	194091	TX 20	137	24	5 3/8"	1"	10
05024466001	194107	TX 25	154	27	6 1/16"	1 1/16"	10
05024467001	194114	TX 27	172	31	6 3/4"	1 1/4"	10
05024468001	194121	TX 30	195	37	7 11/16"	1 7/16"	10
05024469001	194138	TX 40	224	42	9"	1 1/16"	10

967 XL Klucz trzpieniowy TORX® z kulką, długi

- Wykonanie długi

967 XL Klucz trzpieniowy TORX® z kulką, długi



	EAN						
Code	4013288		mm	mm			
05024461001	194053	TX 8	90	16	3 1/2"	5/8"	10
05024462001	194060	TX 9	101	16	4"	5/8"	10
05024463001	194077	TX 10	112	19	4 7/16"	3/4"	10

967 PKL Klucz trzpieniowy TORX® z kulką, BlackLaser

- Długie ramię z końcówką sferyczną TORX®

967 PKL Klucz trzpieniowy TORX® z kulką, BlackLaser



	EAN						
Code	4013288		mm	mm			
05024199001 ¹⁾	104939	TX 8	76	16	3"	5/8"	5
05024100001 ¹⁾	035035	TX 9	79	16	3 1/8"	5/8"	5
05024105001 ¹⁾	019431	TX 10	85	17	3 3/8"	21/32"	5
05024200001	019547	TX 15	90	18	3 1/2"	23/32"	5
05024202001	019554	TX 20	96	19	3 3/4"	3/4"	5
05024204001	019561	TX 25	104	21	4 1/8"	27/32"	5
05024206001	019578	TX 27	112	22	4 7/16"	29/32"	5
05024208001	019585	TX 30	122	24	4 13/16"	1"	5
05024210001	019592	TX 40	132	27	5 3/16"	1 1/16"	5

¹⁾Bez kulki na długim ramieniu.

967 L TORX® HF Klucz trzpieniowy z funkcją przytrzymującą, BlackLaser

- Z funkcją przytrzymywania wkrętów z gniazdem TORX®

967 L TORX® HF Klucz trzpieniowy z funkcją przytrzymującą, BlackLaser



	EAN						
Code	4013288		mm	mm			
05024160001	104847	TX 8	76	16	3"	5/8"	5
05024161001	104922	TX 9	79	16	3 1/8"	5/8"	5
05024162001	104854	TX 10	85	17	3 1/4"	21/32"	5
05024163001	104861	TX 15	90	18	3 1/2"	23/32"	5
05024164001	104878	TX 20	96	19	3 3/4"	3/4"	5
05024165001	104885	TX 25	104	21	4 1/8"	27/32"	5
05024166001	104892	TX 27	112	22	4 7/16"	29/32"	5
05024167001	104908	TX 30	122	24	4 13/16"	1"	5
05024168001	104915	TX 40	132	27	5 3/16"	1 1/16"	5

967 Klucz trzpieniowy TORX®, BlackLaser



	EAN						
Code	4013288		mm	mm			
05024001001	019257	TX 6	42	16	1 5/8"	5/8"	5
05024002001	019264	TX 7	48	16	1 7/8"	5/8"	5
05024003001	019271	TX 8	48	16	1 7/8"	5/8"	5
05024004001	019288	TX 9	48	16	1 7/8"	5/8"	5
05024005001	019295	TX 10	51	17	2"	21/32"	5
05024008001	019301	TX 15	54	18	2 1/8"	23/32"	5
05024010001	019318	TX 20	57	19	2 1/4"	3/4"	5
05024012001	019325	TX 25	60	20	2 3/8"	25/32"	5
05024013001	019332	TX 27	64	21	2 1/2"	27/32"	5
05024015001	019349	TX 30	70	24	2 3/4"	1"	5
05024020001	019356	TX 40	76	26	3"	1 1/32"	5



Kraftform Kompakt



Kraftform Kompakt Turbo 1

Wielu użytkownikom zależy na możliwości szybszego wkręcania bez kompromisów. Dzięki precyzyjnemu wkrętakowi, który gwarantuje również mocne dokręcanie i jest znacznie szybszy niż konwencjonalny wkrętak, jest to możliwe.

Rozwiązaniem jest włączana przekładnia: zintegrowana z rękojeścią wkrętaka zwiększa czterokrotnie prędkość pracy w sposób całkowicie mechaniczny w przypadku połączeń śrubowych, które nie stawiają dużego oporu. Jedną ręką mocuje przednią część rękojeści, druga obraca tylną część rękojeści. Funkcja turbo może być włączona lub wyłączona po naciśnięciu przycisku.

Zalecane jest wyłączenie w przypadku dokręcania i odkręcania z wysokim momentem obrotowym, np. przy wkręcaniu wkrętów w drewnie, jak również do precyzyjnej regulacji. Wytrzymała, bezobsługowa stalowa przekładnia o maksymalnym momencie obrotowym 14 Nm z funkcją turbo z możliwością wyłączenia.

Uchwyt do bitów Rapidaptor umożliwia stosowanie Kraftform Turbo ze wszystkimi konwencjonalnymi bitami sześciokątnymi 1/4" przeznaczonymi do szerokiej gamy profili śrub. Dzięki funkcji Rapidaptor bity mogą być bezpośrednio wkładane i łatwo wyjmowane poprzez przesunięcie tulejki do przodu.

- Cztery razy większa prędkość pracy dzięki funkcji turbo (uzyskiwana w sposób całkowicie mechaniczny bez akumulatora)
- Włączanie i wyłączanie funkcji turbo po naciśnięciu jednego przycisku
- Funkcja turbo przeznaczona do połączeń śrubowych, które nie stawiają dużego oporu
- Możliwość stosowania jak zwykły wkrętak np. do wkręcania wkrętów do drewna ze stale rosnącym momentem obrotowym bez funkcji turbo
- Wytrzymała, bezobsługowa stalowa przekładnia

Kraftform Kompakt Turbo 1



Code	EAN		
	4013288		
05057482001	214614		1
		826 T Kraftform Turbo 1x 1/4"x146	
		851/4 Z PH 1x PH 1x89; 1x PH 2x89; 1x PH 3x89	
		855/4 Z PZ 1x PZ 1x89; 1x PZ 2x89; 1x PZ 3x89	
		867/4 Z TORX® 1x TX 10x89; 1x TX 15x89; 1x TX 20x89; 1x TX 25x89; 1x TX 30x89	
		840/4 Z Hex-Plus 1x 3,0x89; 1x 4,0x89; 1x 5,0x89; 1x 6,0x89	
		800/4 Z 1x 0,8x4,0x89; 1x 1,0x5,5x89; 1x 1,2x6,5x89	

Kraftform Kompakt Turbo Imperial 1



Code	EAN		
	4013288		
05057483001	214621		1
		826 T Kraftform Turbo 1x 1/4"x146	
		851/4 Z PH 1x PH 1x89; 1x PH 2x89; 1x PH 3x89	
		867/4 Z TORX® 1x TX 10x89; 1x TX 15x89; 1x TX 20x89; 1x TX 25x89; 1x TX 30x89	
		840/4 Z Hex-Plus 1x 3/32"x89; 1x 1/8"x89; 1x 5/32"x89; 1x 3/16"x89	
		868/4 Square-Plus 1x # 1x89; 1x # 2x89; 1x # 3x89	
		800/4 Z 1x 0,8x4,0x89; 1x 1,0x5,5x89; 1x 1,2x6,5x89	

826 T Rękojeść do bitów Kraftform Turbo z uchwytem szybkołączącym Rapidaptor

- Cztery razy większa prędkość pracy dzięki funkcji turbo (uzyskiwana w sposób całkowicie mechaniczny bez akumulatora)
- Włączanie i wyłączanie funkcji turbo po naciśnięciu jednego przycisku
- Funkcja turbo przeznaczona do połączeń śrubowych, które nie stawiają dużego oporu
- Możliwość stosowania jak zwykły wkrętak np. do wkręcania wkrętów do drewna ze stale rosnącym momentem obrotowym bez funkcji turbo
- Wytrzymała, bezobsługowa stalowa przekładnia

826 T Rękojeść do bitów Kraftform Turbo z uchwytem szybkołączącym Rapidaptor



Code	EAN	Bit	Length	Weight	Material	Quantity
05057480001	214591	1/4"	146			1

Kraftform Kompakt 10, 12

9 elastycznych grotów, do uniwersalnego zastosowania.

Strefa skrętna zapobiegająca przedwczesnemu zużyciu narzędzia. 1 rękojeść Kraftform 813 R z uchwytem szybkołączącym Rapidaptor, wielokomponentowa do szybkiego i ergonomicznego montażu.

- Rękojeść Kraftform z uchwytem szybkołączącym Rapidaptor
- Strefa skrętna zapobiegająca przedwczesnemu zużyciu
- Groty uniwersalne ciągliwo-twarde
- Poręczne przechowywanie w wytrzymałym opakowaniu

Kraftform Kompakt 10



Code	EAN	Bit	Quantity
05056653001	041647	813 R 1x 1/4"x90	1
		851/1 TZ PH 1x PH 1x25; 1x PH 2x25	
		855/1 TZ PZ 1x PZ 1x25; 1x PZ 2x25	
		867/1 TZ TORX® 1x TX 10x25; 1x TX 15x25; 1x TX 20x25	
		800/1 TZ 1x 0,5x4,0x25; 1x 1,0x5,5x25	

Kraftform Kompakt 12



Code	EAN	Bit	Quantity
05135942001	155887	813 R 1x 1/4"x90	1
		851/1 J 1x PH 00x25x2,0 ¹⁾ ; 1x PH 0x25x2,5 ²⁾ ; 1x PH 1x25x3,0	
		851/1 TZ PH 1x PH 2x25	
		867/1 TZ TORX® 1x TX 5x25; 1x TX 6x25; 1x TX 7x25; 1x TX 8x25; 1x TX 9x25	

¹⁾Rozmiar 00 wg JCIS 00 (Japanese Camera Industrial Standard) zmodyfikowany

²⁾Rozmiar 0 wg JCIS 0 (Japanese Camera Industrial Standard) zmodyfikowany

Kraftform Kompakt 20 - narzędzie do wkręcania ręcznego i przy użyciu wkrętarek

Rapidaptor z mechanizmem szybko mocującym.

Wyjmowany trzpień bagnetowy stosowany jako adapter maszynowy.

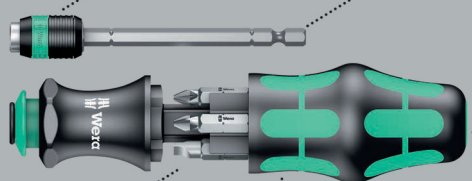

Wbudowany w rękojeści magazynik z 6 grotami.

Rekojesc Kraftform.

Sprężynowy mechanizm otwierania.

Kompaktowe narzędzie przeznaczone zarówno do pracy ręcznej, jak i mechanicznej. System rękojeści i wymiennych trzpieni o różnym kształcie zapewnia użytkownikom mobilność i elastyczność.

Do sześciokątnych grotów 1/4" wg DIN ISO 1173-C 6,3 oraz końcówek E 6,3 (ISO 1173), a także grotów i końcówek z serii Wera 1 i 4. Z adapterem, wysuwającym uchwytem i technologią Rapidaptor. Wielokomponentowa rękojeść Kraftform z zabezpieczeniem przed stacaniem umożliwia ergonomiczną pracę.

Z wbudowanym magazynkiem na grot i końcówki. Zestaw zastępuje 6-częściowy komplet wkrętałów i redukuje do minimum niezbędne wyposażenie.

Szybkie rozpoznawanie profilu i wielkości dzięki systemowi wyszukiwania narzędzi „Take it easy” z identyfikacją kolorystyczną i dobrze widocznym oznaczeniem.

- Rękojeść Kraftform z trzpieniem bagnetowym i uchwytem szybko mocującym Rapidaptor
- Wielokomponentowa rękojeść Kraftform z zabezpieczeniem przed stacaniem i wbudowanym magazynkiem
- Trzpień bagnetowy chowany w rękojeści
- Z systemem wyszukiwania narzędzi „Take it easy”: oznaczenie kolorystyczne rozmiaru
- W wytrzymałym etui

System oznaczenia kolorystycznego „Take it easy” ułatwiający i przyspieszający odnajdywanie właściwego narzędzia.

Narzędzia „Take it easy” - Grot i końcówki



Narzędzia „Take it easy” - Kluczy nasadowych Zyklop



Narzędzia „Take it easy” - Klucze trzpieniowe



Narzędzia „Take it easy” - Joker



Kraftform Kompakt 20 Tool Finder 1 z etui



Code	EAN		
	4013288		
05051016001	185327		1
		889/4 R 1x 1/4"x100	
		851/1 BTZ PH 1x PH 1x25; 1x PH 2x25	
		855/1 BTZ PZ 1x PZ 1x25; 1x PZ 2x25	
		867/1 TORX® BTZ 1x TX 25x25	
		800/1 BTZ 1x 0,8x5,5x25	

Kraftform Kompakt 20 Tool Finder 2 z etui

13-częściowy zestaw Kraftform Kompakt z 6 końcówkami 25 mm i 6 końcówkami 89 mm. Kompaktowe narzędzie przeznaczone zarówno do pracy ręcznej, jak i mechanicznej.

Zajmujący niewiele miejsca Kompaktowy system wymiennych trzpieni z różnymi profilami zapewnia użytkownikom mobilność i elastyczność.

Do sześciokątnych końcówek 1/4" wg DIN ISO 1173-C 6,3 oraz końcówek E 6,3 (ISO 1173), a także końcówek z serii Wera 1 i 4. Z adapterem, ostrzem bagnetowym i technologią Rapidaptor. Wielokomponentowa rękojeść Kraftform z zabezpieczeniem przed stacaniem umożliwia ergonomiczną pracę. Wbudowany magazynek do przechowywania końcówek o długości 25 mm.

Zestaw zastępuje 12-częściowy komplet wkrętałów i redukuje do minimum niezbędne wyposażenie. Szybkie rozpoznawanie profilu i wielkości dzięki systemowi wyszukiwania narzędzi „Take it easy” z identyfikacją kolorystyczną i dobrze widocznym oznaczeniem.

- 6 końcówek 25 mm z systemem identyfikacji narzędzi „Take it easy”: oznaczenie kolorystyczne profilu i rozmiaru ułatwiające odnajdywanie właściwej końcówki oraz 6 końcówek 89mm

Kraftform Kompakt 20 Tool Finder 2 z etui



Code	EAN		
05051017001	4013288 211224		1
		889/4 R 1x 1/4"x100	
		851/1 BTZ PH 1x PH 1x25; 1x PH 2x25	
		855/1 BTZ PZ 1x PZ 1x25; 1x PZ 2x25	
		867/1 TORX® BTZ 1x TX 20x25; 1x TX 25x25	
		851/4 Z PH 1x PH 1x89; 1x PH 2x89	
		855/4 Z PZ 1x PZ 1x89; 1x PZ 2x89	
		867/4 Z TORX® 1x TX 20x89; 1x TX 25x89	

Kraftform Kompakt 20 A

- Groty uniwersalne ciągliwo-twarde

Kraftform Kompakt 20 A

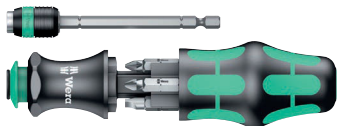

Code	EAN		
05051019001	4013288 100528		1
		889/4 R 1x 1/4"x100	
		851/1 Z PH 1x PH 1x25; 1x PH 2x25	
		855/1 Z PZ 1x PZ 1x25; 1x PZ 2x25	
		800/1 Z 1x 1,0x5,5x25; 1x 1,2x6,5x25	

Kraftform Kompakt 20 z etui



Code	EAN		
05051021001	4013288 098917		1
		889/4 R 1x 1/4"x100	
		851/1 Z PH 1x PH 1x25; 1x PH 2x25	
		855/1 Z PZ 1x PZ 1x25; 1x PZ 2x25	
		800/1 Z 1x 1,0x5,5x25; 1x 1,2x6,5x25	

Kraftform Kompakt 22 z etui



Code	EAN		
05051023001	4013288 098924		1
		889/4 R 1x 1/4"x100	
		855/1 Z PZ 1x PZ 1x25; 2x PZ 2x25	
		867/1 TORX® 1x TX 15x25; 1x TX 20x25; 1x TX 25x25	

Kraftform Kompakt 25 z etui



Code	EAN		
05051024001	4013288 098931		1
		889/4 R 1x 1/4"x100	
		851/1 Z PH 1x PH 1x25; 1x PH 2x25; 1x PH 3x25	
		800/1 Z 1x 0,6x4,5x25; 1x 1,0x5,5x25; 1x 1,2x6,5x25	

Kraftform Kompakt 26 z etui



Code	EAN		
05051025001	4013288 098948		1
		889/4 R 1x 1/4"x100	
		851/1 Z PH 1x PH 1x25; 1x PH 2x25	
		800/1 Z 1x 1,0x5,5x25; 1x 1,2x6,5x25	
		868/1 Z 1x # 1x25; 1x # 2x25	

Kraftform Kompakt 27, Set 1

Kompaktowe narzędzie z wielokomponentową rękocią Kraftform do szybkiego i ergonomicznego montażu. Magazynek na bity zintegrowany w rękoci, 6 bitów ze strefą skrętną zapobiegającą skręcaniu końcówki bitu przy dużych obciążeniach. Dzięki temu znacznemu wydłużeniu ulega okres eksploatacji produktu. Z systemem wyszukiwania narzędzi Wera „Take it easy“: z oznaczeniem kolorystycznym profilu i rozmiaru. Uchwyt do bitów z silnym magnesem trwałym zapewniającym niezawodne mocowanie bitu.

- Uchwytem na bity z magazynkiem na bity
- Wysokiej jakości uchwyt do bitów z magnesem trwałym gwarantującym niezawodne przytrzymanie bitów
- Z 6 bitami BiTorsion w magazynku: gniazdo krzyżowe Phillips i Pozidriv, TORX® i profil z rowkiem; ciągliwo-twarde
- Z systemem wyszukiwania narzędzi Take it easy: oznaczenie kolorystyczne rozmiaru

Kraftform Kompakt 27, Set 1



Code	EAN		
05051510001	4013288 226556		1
		828/1 1x 1/4"	
		851/1 BTZ 1x PH 1x25; 1x PH 2x25	
		855/1 BTZ 1x PZ 2x25	
		867/1 TORX® BTZ 1x TX 20x25; 1x TX 25x25	
		800/1 BTZ 1x 0,8x5,5x25	

Kraftform Kompakt 27, Set 2

- Z 6 bitami w magazynku: gniazdo krzyżowe Phillips i profil z nacięciem prostym (rowkiem); ciągliwo-twarde

Kraftform Kompakt 27, Set 2



Code	EAN			
05051511001	4013288 226587			1
		828/1 1x 1/4"		
		851/1 Z 1x PH 1x25; 1x PH 2x25; 1x PH 3x25		
		800/1 Z 1x 0,6x4,5x25; 1x 1,0x5,5x25; 1x 1,2x6,5x25		

Kraftform Kompakt 27 Imperial, Set 1

- Z 6 bitami w magazynku: do śrub i wkrętów z gniazdem krzyżowym Phillips, z rowkiem i profilem czworokątnym (Robertson); ciągliwo-twarde

Kraftform Kompakt 27 Imperial, Set 1



Code	EAN			
05051512001	4013288 226594			1
		828/1 1x 1/4"		
		851/1 Z 1x PH 1x25; 1x PH 2x25		
		800/1 Z 1x 1,0x5,5x25; 1x 1,2x6,5x25		
		868/1 Z 1x # 1x25; 1x # 2x25		

Kraftform Kompakt 28 SB

Kompaktowe narzędzie z wielokomponentową rękojęścią Kraftform do szybkiego i ergonomicznego montażu. Magazynek na 6 grotów w rękojęści.

Trzpień bagnetowy do pracy w wąskich przestrzeniach. Możliwość wyjęcia uchwytu i zamocowania go we wkrętarcę. Magnes i pierścień przytrzymujący gwarantują pewne mocowanie grotów.

- Adapter bagnetowy z tuleją ze stali nierdzewnej, pierścieniem przytrzymującym i mocnym magnesem,
- Groty uniwersalne ciągliwo-twarde

Kraftform Kompakt 28 SB

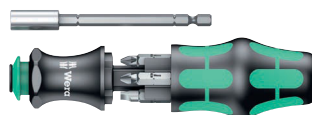

Code	EAN			
05073240001	4013288 138927			1
		851/1 Z PH 1x PH 1x25; 1x PH 2x25		
		855/1 Z PZ 1x PZ 1x25; 1x PZ 2x25		
		800/1 Z 1x 1,0x5,5x25; 1x 1,2x6,5x25		

Kraftform Kompakt 28 Imperial 1

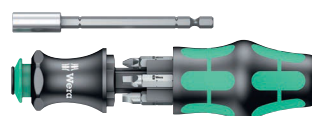

Code	EAN			
05073241001	4013288 214676			1
		851/1 Z PH 1x PH 1x25; 1x PH 2x25		
		868/1 Z 1x # 1x25; 1x # 2x25		
		800/1 Z 1x 1,0x5,5x25; 1x 1,2x6,5x25		

Kraftform Kompakt 28 z etui



Code		EAN		
		4013288		
05134491001	175373			1
			851/1 Z PH 1x PH 1x25; 1x PH 2x25	
			855/1 Z PZ 1x PZ 1x25; 1x PZ 2x25	
			800/1 Z 1x 1,0x5,5x25; 1x 1,2x6,5x25	

Kraftform Kompakt 40 i 41

- Etui z końcówkami wkrętakowymi o długości 89 mm
- Rękojeść Kraftform z uchwytem szybkocomocującym Rapidaptor
- Uchwyt Rapidaptor gwarantuje szybką wymianę grotów
- Groty uniwersalne ciągliwo-twarde
- Ergonomiczna rękojeść Kraftform umożliwiającą efektywną pracę bez uczucia zmęczenia

Kraftform Kompakt 40



Code		EAN		
		4013288		
05059298001	096319			1
			816 R 1x 1/4"x119	
			851/4 Z PH 1x PH 1x89; 1x PH 2x89	
			855/4 Z PZ 1x PZ 1x89; 1x PZ 2x89	
			800/4 Z 1x 1,0x5,5x89; 1x 1,2x6,5x89	

Kraftform Kompakt 41



05059299001	096326			1
			816 R 1x 1/4"x119	
			851/4 Z PH 1x PH 1x89; 1x PH 2x89; 1x PH 3x89	
			855/4 Z PZ 1x PZ 1x89; 1x PZ 2x89; 1x PZ 3x89	
			867/4 Z TORX® B0 1x TX 15x89; 1x TX 20x89; 1x TX 25x89; 1x TX 30x89	

Kraftform Kompakt 60 Torque 1,2 - 3,0 Nm

Etui z końcówkami 89 mm. Wkrętak dynamometryczny 7441 z uchwytem szybkoocucującym Rapidaptor i wielokomponentową rękojeścią Kraftform do pracy bez uczucia zmęczenia. Do pracy ręcznej, jak i mechanicznej. Zestaw 17-częściowy. Kompaktowy system wymiennych końcówek i rękojeści pozwala na kontrolę momentu obrotowego podczas dokręcania.

Rękojeść dynamometryczna 7441, nastawna w zakresie 1,2-3,0 Nm. Regulacja skokowa co 0,10 Nm. Łatwe ustawienie momentu obrotowego bez użycia dodatkowych narzędzi. Czytelna skala. Technologia Rapidaptor do szybkiej wymiany końcówek. Nielimitowana wartość momentu obrotowego do odkręcania mocno osadzonych wkrętów. Wielokomponentowa rękojeść Kraftform z miękkimi i twardymi strefami chwytu umożliwia szybką pracę i zabezpiecza dłoń. 16 końcówek 89 mm. W praktycznym etui do przejrzystego przechowywania.

- Wkrętak dynamometryczny nastawny Kraftform z uchwytem szybkoocucującym Rapidaptor
- Wielokomponentowa rękojeść Kraftform zapewnia szybkie pokręcanie i ergonomiczną pracę
- Z uchwytem Rapidaptor gwarantującym szybką wymianę grotów
- Do montażu manualnego i maszynowego
- Praktyczne etui pomaga utrzymać porządek wśród narzędzi

Kraftform Kompakt 60 Torque 1,2 - 3,0 Nm



Code	EAN			
05059293001	169624			1
		7400	1x 7441, 1/4", 1,2-3,0 Nm	
		851/4 Z PH	1x PH 1x89; 1x PH 2x89; 1x PH 3x89	
		855/4 Z PZ	1x PZ 1x89; 1x PZ 2x89; 1x PZ 3x89	
		867/4 Z TORX® B0	1x TX 10x89; 1x TX 15x89; 1x TX 20x89; 1x TX 25x89; 1x TX 30x89	
		800/4 Z	1x 1,0x5,5x89	
		840/4 Z Hex-Plus	1x 3,0x89; 1x 4,0x89; 1x 5,0x89; 1x 6,0x89	

Kraftform Stainless - stal nierdzewna zapobiegająca korozji nalotowej

Narzędzia Wera produkowane ze stali nierdzewnej eliminują ryzyko powstawania nieestetycznej korozji nalotowej.

Poddawane procesowi hartowania w piecach.

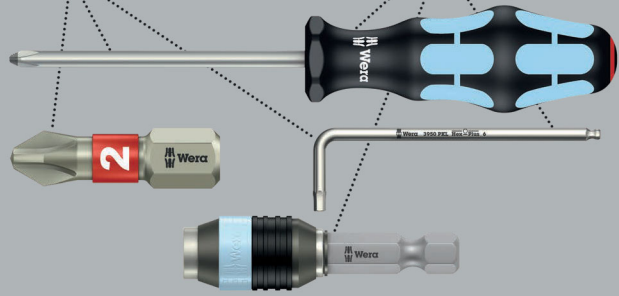

Etui z końcówkami 89 mm. Wielokomponentowa rękojeść Kraftform 3816 R z uchwytem szybkoocucującym Rapidaptor do pracy bez uczucia zmęczenia. Wykonanie ze stali nierdzewnej zapobiegającej powstawaniu korozji nalotowej. Zestaw 17-częściowy.

Kraftform Kompakt 60 ze stali nierdzewnej



Code	EAN			
05071116001	115713			1
		3816 R	1x 1/4"x119	
		3851/4	1x PH 1x89; 1x PH 2x89; 1x PH 3x89	
		3855/4	1x PZ 1x89; 1x PZ 2x89; 1x PZ 3x89	
		3867/4 TORX® B0	1x TX 10x89; 1x TX 15x89; 1x TX 20x89; 1x TX 25x89; 1x TX 30x89	
		3800/4	1x 1,0x5,5x89	
		3840/4 Hex-Plus	1x 3,0x89; 1x 4,0x89; 1x 5,0x89; 1x 6,0x89	

Kraftform Kompakt 60 ze stali nierdzewnej, Imperial



Code	EAN			
05071117001	4013288 115720			1
		●	3816 R 1x 1/4"x119	
		+	3851/4 1x PH 1x89; 1x PH 2x89; 1x PH 3x89	
		⊕	3867/4 TORX® B0 1x TX 10x89; 1x TX 15x89; 1x TX 20x89; 1x TX 25x89; 1x TX 30x89	
		⊖	3800/4 1x 1,0x5,5x89	
		⊙	3840/4 Hex-Plus 1x 3/32"x89; 1x 1/8"x89; 1x 5/32"x89; 1x 3/16"x89	
		⊠	3868/4 Square-Plus 1x # 1x89; 1x # 2x89; 1x # 3x89	

Kraftform Kompakt 60 Tool Finder

Etui składane z bitami 89 mm. Wielokomponentowa rękojeść Kraftform 816 R z uchwytem szybkoocucującym Rapidaptor do pracy bez uczucia zmęczenia. Twarde strefy chwytu umożliwiają szybką pracę, miękkie strefy zapewniają przenoszenie wysokich momentów obrotowych.

Szybkie rozpoznawanie profilu i wielkości dzięki systemowi wyszukiwania narzędzi „Take it easy“ z identyfikacją kolorystyczną i dobrze widocznym oznaczeniem. Do pracy ręcznej, jak i mechanicznej. Zestaw 17-częściowy.

- Z systemem wyszukiwania narzędzi Take it easy: oznaczenie kolorystyczne rozmiaru

Kraftform Kompakt 60 Tool Finder



Code	EAN			
05059303001	4013288 226396			1
		●	816 R 1x 1/4"x119	
		+	851/4 Z PH Take it easy 1x PH 1x89; 1x PH 2x89	
		+	Bity 851/4 PH Ni 1x PH 3x89	
		+	855/4 Z PZ Take it easy 1x PZ 1x89; 1x PZ 2x89	
		+	Bity 855/4 PZ Ni 1x PZ 3x89	
		⊕	867/4 Z TORX® B0 Take it easy 1x TX 10x89; 1x TX 15x89; 1x TX 20x89; 1x TX 25x89; 1x TX 30x89	
		⊙	840/4 Z Hex-Plus Take it easy 1x 3,0x89; 1x 4,0x89; 1x 5,0x89	
		⊙	Bity 840/4 Hex-Plus Ni 1x 6,0x89	
		⊖	800/4 Z Take it easy 1x 1,0x5,5x89	
			Zestaw rzepów 70 1x 50,0x70,0	

Kraftform Kompakt 60

Etui z końcówkami 89 mm. Wielokomponentowa rękojeść Kraftform 816 R z uchwytem szybkocucującym Rapidaptor do pracy bez uczucia zmęczenia. Twarde strefy chwytu umożliwiają szybkie pokręcanie, miękkie strefy zapewniają przenoszenie wysokich momentów obrotowych. Do pracy ręcznej, jak i mechanicznej. Zestaw 17-częściowy.

Kraftform Kompakt 60



Code	EAN		
05059295001	096289		1
		<ul style="list-style-type: none"> ● 816 R 1x 1/4"x119 ⊕ 851/4 Z PH 1x PH 1x89; 1x PH 2x89; 1x PH 3x89 ⊕ 855/4 Z PZ 1x PZ 1x89; 1x PZ 2x89; 1x PZ 3x89 ⊕ 867/4 Z TORX® B0 1x TX 10x89; 1x TX 15x89; 1x TX 20x89; 1x TX 25x89; 1x TX 30x89 ◐ 800/4 Z 1x 1,0x5,5x89 ○ 840/4 Z Hex-Plus 1x 3,0x89; 1x 4,0x89; 1x 5,0x89; 1x 6,0x89 	

Kraftform Kompakt 60, Imperial



Code	EAN		
05051042001	156037		1
		<ul style="list-style-type: none"> ● 816 R 1x 1/4"x119 ⊕ 851/4 Z PH 1x PH 1x89; 1x PH 2x89; 1x PH 3x89 ⊕ 867/4 Z TORX® B0 1x TX 10x89; 1x TX 15x89; 1x TX 20x89; 1x TX 25x89; 1x TX 30x89 ◐ 800/4 Z 1x 1,0x5,5x89 ○ 840/4 Z Hex-Plus 1x 3/32"x89; 1x 1/8"x89; 1x 5/32"x89; 1x 3/16"x89 ◻ 868/4 Square-Plus 1x # 1x89; 1x # 2x89; 1x # 3x89 	

Kraftform Kompakt 60 KK

- Sferyczna końcówka wkrętaka pozwala na odchylenie narzędzia względem osi wkrętaka

Kraftform Kompakt 60 KK



Code	EAN		
05059294001	165503		1
		<ul style="list-style-type: none"> ● 816 R 1x 1/4"x119 ⊕ 851/4 Z PH 1x PH 1x89; 1x PH 2x89; 1x PH 3x89 ⊕ 855/4 Z PZ 1x PZ 1x89; 1x PZ 2x89; 1x PZ 3x89 ⊕ 867/4 KK 1x TX 10x89; 1x TX 15x89; 1x TX 20x89; 1x TX 25x89; 1x TX 30x89; 1x TX 40x89 ○ 842/4 1x 3,0x89; 1x 4,0x89; 1x 5,0x89; 1x 6,0x89 	

Kraftform Kompakt 62



Code	EAN		
05059297001	4013288 096302		1
		816 R 1x 1/4"x119	
		851/4 Z PH 1x PH 1x89; 1x PH 2x89; 1x PH 3x89	
		855/4 Z PZ 1x PZ 1x89; 1x PZ 2x89; 1x PZ 3x89	
		867/4 Z TORX® BO 1x TX 8x89; 1x TX 10x89; 1x TX 15x89; 1x TX 20x89; 1x TX 25x89; 1x TX 27x89; 1x TX 30x89; 1x TX 40x89	
		840/4 Z Hex-Plus BO 1x 2,0x89; 1x 2,5x89; 1x 3,0x89; 1x 4,0x89; 1x 5,0x89; 1x 6,0x89	
		800/4 Z 1x 1,2x6,5x89	
		871/4 TORQ-SET® Mplus 1x 6x89; 1x 8x89; 1x 10x89	
		875/4 TRI-WING® 1x 1x89; 1x 2x89; 1x 3x89; 1x 4x89	
		857/4 Z Spanner 1x 4x89; 1x 6x89; 1x 8x89; 1x 10x89	

Bicycle Set 2

Zestaw narzędzi do naprawy rowerów w praktycznej torbie, z końcówkami o długości 89 mm. Wielokomponentowa rękojeść do bitów Kraftform 816 R z uchwytem szybko mocującym Rapidaptor do pracy bez uczucia zmęczenia.

Bicycle Set 2

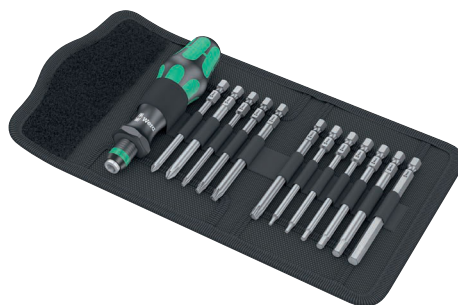

Code	EAN		
05004171001	4013288 211439		1
		816 R 1x 1/4"x119	
		851/4 Z PH 1x PH 1x89; 1x PH 2x89	
		867/4 Z TORX® 1x TX 10x89; 1x TX 20x89; 1x TX 25x89; 1x TX 30x89	
		840/4 Z Hex-Plus 1x 2,0x89; 1x 2,5x89; 1x 3,0x89; 1x 4,0x89; 1x 5,0x89; 1x 6,0x89	
		K70 1x 50,0x70,0	

Kraftform Kompakt 70 Universal

32-częściowy zestaw z wielokomponentową rękojeścią Kraftform 816 R z uchwytem szybkomocującym Rapidaptor do pracy bez uczucia zmęczenia. Uchwyt uniwersalny Rapidaptor z magnesem, gwarantującym pewne przytrzymanie nawet ciężkich wkrętów. Dzięki 30 grotom użytkownik jest w stanie sprostać prawie każdemu zadaniu.

Kraftform Kompakt 70 Universal



Code	EAN		
05057110001	4013288 038654		1
		816 R 1x 1/4"x119	
		889/4/1 K 1x 1/4"x50	
		851/1 TZ PH 3x PH 1x25; 3x PH 2x25; 3x PH 3x25	
		855/1 TZ PZ 3x PZ 1x25; 3x PZ 2x25; 3x PZ 3x25	
		867/1 Z TORX® B0 1x TX 10x25; 1x TX 15x25; 1x TX 20x25; 1x TX 25x25; 1x TX 30x25; 1x TX 40x25	
		800/1 TZ 1x 0,6x4,5x25; 1x 1,0x5,5x25; 1x 1,2x6,5x25	
		840/1 Z Hex-Plus 1x 4,0x25; 1x 5,0x25; 1x 6,0x25	

Kraftform Kompakt 71 Security



Code	EAN		
05057111001	4013288 038661		1
		816 R 1x 1/4"x119	
		889/4/1 K 1x 1/4"x50	
		867/1 Z TORX® B0 1x TX 7x25; 1x TX 8x25; 1x TX 9x25; 1x TX 10x25; 1x TX 15x25; 1x TX 20x25; 1x TX 25x25; 1x TX 30x25; 1x TX 40x25	
		840/1 Z Hex-Plus B0 1x 2,0x25; 1x 2,5x25; 1x 3,0x25; 1x 4,0x25; 1x 5,0x25; 1x 6,0x25	
		868/1 Z 1x # 0x25; 1x # 1x25; 1x # 2x25; 1x # 3x25	
		871/1 TORQ-SET® Mplus 25 mm 1x 6x25; 1x 8x25; 1x 10x25; 1x 1/4"x25	
		875/1 TRI-WING® 25 mm 1x 1x25; 1x 2x25; 1x 3x25	
		857/1 Z Spanner 1x 4x25; 1x 6x25; 1x 8x25; 1x 10x25	

Kraftform Kompakt 100

52-częściowy, w kompaktowym i wytrzymałym etui tekstylnym niepowodującym zarysowań powierzchni. Małe rozmiary i niewielka waga zapewniają dużą mobilność. Kompaktowy zestaw 52-narzędzi wkrętakowych.

1 rękojeść z uchwytem Rapidaptor z mechanizmem szybko mocującym; 1 uchwyt Rapidaptor z mechanizmem szybko mocującym do mocowania we wkrętarkę lub w uchwycie wiertarki elektronicznej; 30 grotów BiTorsion o długości 25 mm odznaczających się wysoką trwałością, elastycznych (BTZ), do zastosowania uniwersalnego, ekstra twardych (BTH), 12 końcówek wkrętakowych Impaktor o długości 50 mm do zastosowań specjalnych, 8 kluczy trzpieniowych z profilem Hex-Plus (zapobiega odkształceniu gniazda śruby) oraz kulką na długim ramieniu do pracy pod kątem; etui tekstylne charakteryzujące się dużą wytrzymałością i trwałością; możliwość ustawienia w pozycji pionowej, co zapewnia lepszą przejrzystość podczas przechowywania na regale; tkanina tekstylna na stronie zewnętrznej chroni powierzchnie narażone na zarysowania.

- Kompaktowe, wytrzymałe etui tekstylne chroni powierzchnie narażone na zarysowania
- Z uchwytem Rapidaptor gwarantującym szybką wymianę grotów
- Groty BiTorsion 25 mm zapewniają długą żywotność
- Groty Impaktor 50 mm do pracy przy dużych obciążeniach
- Klucz trzpieniowy z profilem Hex-Plus (zapobiega odkształcaniu gniazda śruby)

Hex-Plus - wydłuża żywotność wkrętów z gniazdem sześciokątnym

Zredukowana siła docisku dzięki zwiększonej powierzchni styku w łbie śruby lub wkrętu.

Większa żywotność produktu.

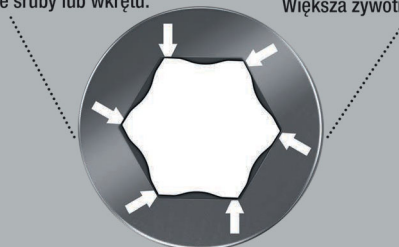

Kraftform Kompakt 100



Code	EAN		
05057460001	4013288 179968		1
		● 813 R 1x 1/4"x90	
		● 889/4/1 K 1x 1/4"x50	
		⊕ 851/1 BTZ PH 2x PH 1x25; 4x PH 2x25; 2x PH 3x25	
		⊕ 851/4 IMP DC 2x PH 2x50; 1x PH 3x50	
		⊕ 855/1 BTH PZ 2x PZ 1x25; 4x PZ 2x25; 2x PZ 3x25	
		⊕ 855/4 IMP DC 2x PZ 2x50; 1x PZ 3x50	
		⊕ 867/1 TORX® BTZ 2x TX 10x25; 2x TX 15x25; 3x TX 20x25; 2x TX 25x25; 2x TX 30x25; 1x TX 40x25	
		⊕ 867/4 IMP DC 1x TX 25x50; 1x TX 30x50; 1x TX 40x50	
		● 800/1 BTZ 1x 0,8x5,5x25; 1x 1,0x5,5x25	
		○ 840/4 IMP DC 1x 4,0x50; 1x 5,0x50; 1x 6,0x50	
		○ 950 PKS 1x 1,5x50 ¹⁾ ; 1x 2,0x56; 1x 2,5x63; 1x 3,0x71; 1x 4,0x80; 1x 5,0x90; 1x 6,0x100; 1x 8,0x112	

¹⁾ Tradycyjny profil sześciokątny

Kraftform Kompakt 400

Wkrętak z rękojeścią poprzeczną: idealny kształt umożliwia przenoszenie wyjątkowo wysokich momentów dokręcania i luzowania. Ergonomicznie ukształtowana rękojeść wypełnia całą dłoń, a miękkie, zaokrąglone zagłębienia stanowią wsparcie dla palców.

Kontakt całej powierzchni dłoni z rękojeścią eliminuje straty siły tarcia. Powierzchnia poddana specjalnej obróbce zapewnienia wysoką ochronę antykorozyjną i optymalne dopasowanie do gniazda śruby.

- Wkrętak z rękojeścią poprzeczną do przenoszenia wyjątkowo wysokich momentów dokręcania i luzowania
- Ergonomicznie ukształtowana 2-komponentowa rękojeść z wgłębieniami na palce i przyjemną w dotyku powierzchnią zapewnia bardzo dobre przenoszenie siły i pracę bez uczucia zmęczenia
- Z technologią Rapidaptor do szybkiej wymiany bitów
- Część robocza: gniazdo sześciokątne, z magnesem
- Uchwyt do bitów sześciokątnych 1/4" wg DIN ISO 1173-C 6,3 oraz bitów E 6,3

Kraftform Kompakt 400



Code	EAN		
05057470001	4013288 214546		1
		416 R 1x 1/4"x45	
		851/4 Z PH 1x PH 2x89; 1x PH 3x89	
		855/4 Z PZ 1x PZ 2x89; 1x PZ 3x89	
		867/4 Z TORX® 1x TX 10x89; 1x TX 15x89; 1x TX 20x89; 1x TX 25x89; 1x TX 30x89; 1x TX 40x89	
		840/4 Z Hex-Plus 1x 3,0x89; 1x 4,0x89; 1x 5,0x89; 1x 6,0x89; 1x 8,0x89	
		800/4 Z 1x 1,0x5,5x89	

Kraftform Kompakt 400 RA, Set 1

Zestaw 17-częściowy w wytrzymałym pudełku tekstylnym.

Rękojeść poprzeczna do bitów 416 RA z funkcją grzechotki i uchwytem szybkoocucującym Rapidaptor do bitów 1/4". Drobnorozębny mechanizm zapadkowy w rękojeści (80 zębów/kąt powrotu zapadki 4,5°) umożliwia łatwiejsze i szybsze wkręcanie bez konieczności ponownego nasadzania narzędzia. Całkowicie wbudowany w rękojeść mechanizm zapadkowy zapewnia bardzo łatwą i wygodną pracę. Dźwignia przełączająca umożliwiającą wygodną zmianę kierunku pracy prawo/lewo jedną ręką.

Ergonomicznie ukształtowana rękojeść wypełnia całą dłoń, a miękkie, zaokrąglone zagłębienia stanowią wsparcie dla palców. Kontakt całej powierzchni dłoni z rękojeścią eliminuje straty tarcia pomiędzy dłonią a rękojeścią. Uchwyt do bitów z chwytem sześciokątnym 1/4" wg DIN ISO 1173-C 6,3 oraz E 6,3. Z technologią Rapidaptor do szybkiej wymiany bitów.

16 bitów ciągliwo-twardych, długość 89 mm, do uniwersalnego zastosowania.

- Zintegrowany drobnorozębny mechanizm zapadkowy zapewnia szybką i bezpieczną pracę
- Wygodna praca dzięki mechanizmowi zapadkowemu całkowicie osadzonemu w rękojeści
- Uchwyt do bitów Rapidaptor to tuleja szybkoocucjąca do błyskawicznej wymiany bitów i szybkiej pracy
- Tuleja szybkoobrotowa zapewniająca bardzo dużą prędkość pracy
- Ergonomicznie ukształtowana 2-komponentowa rękojeść z wgłębieniami na palce i przyjemną w dotyku powierzchnią zapewnia bardzo dobre przenoszenie siły i pracę bez uczucia zmęczenia
- Uchwyt do bitów sześciokątnych 1/4" wg DIN ISO 1173-C 6,3 oraz bitów E 6,3

Kraftform Kompakt 400 RA, Set 1



Code	EAN		
05023471001	4013288 222879		1
		416 RA 1x 1/4"x45	
		851/4 Z 1x PH 2x89; 1x PH 3x89	
		855/4 Z 1x PZ 2x89; 1x PZ 3x89	
		867/4 Z TORX® 1x TX 10x89; 1x TX 15x89; 1x TX 20x89; 1x TX 25x89; 1x TX 30x89; 1x TX 40x89	
		840/4 Z 1x 3,0x89; 1x 4,0x89; 1x 5,0x89; 1x 6,0x89; 1x 8,0x89	
		800/4 Z 1x 1,0x5,5x89	
		Zestaw rzepów 120 1x 50,0x120,0	

Kraftform Kompakt 400 RA Imperial, Set 1



Code	EAN		
05057473001	4013288 222930		1
		416 RA 1x 1/4"x45	
		851/4 Z 1x PH 2x89; 1x PH 3x89	
		867/4 Z TORX® 1x TX 10x89; 1x TX 15x89; 1x TX 20x89; 1x TX 25x89; 1x TX 30x89; 1x TX 40x89	
		840/4 Z 1x 1/8"x89; 1x 5/32"x89; 1x 3/16"x89; 1x 7/32"x89; 1x 1/4"x89	
		868/4 1x # 2x89; 1x # 3x89	
		800/4 Z 1x 1,0x5,5x89	
		Zestaw rzepów 120 1x 50,0x120,0	

Kraftform Kompakt 400 RA, Set 2

Zestaw 9-częściowy w wytrzymałym pudełku tekstylnym. Wkrętak z rękojeścią poprzeczną do kluczy nasadowych i adapterów 411 A RA z funkcją grzechotki, do kluczy nasadowych 1/4". Drobnozębny mechanizm zapadkowy w rękojeści (80 zębów/kąt powrotu zapadki 4,5°) umożliwia łatwiejsze i szybsze wkręcanie bez konieczności ponownego nasadzania narzędzia.

Całkowicie wbudowany w rękojeść mechanizm zapadkowy zapewnia bardzo łatwą i wygodną pracę. Dźwignia przełączająca umożliwiającą wygodną zmianę kierunku pracy prawo/lewo jedną ręką. Ergonomicznie ukształtowana rękojeść wypełnia całą dłoń, a miękkie, zaokrąglone zagłębienia stanowią wsparcie dla palców.

Kontakt całej powierzchni dłoni z rękojeścią eliminuje straty tarcia pomiędzy dłonią a rękojeścią. Do kluczy nasadowych czworokątnych 1/4" i adapterów z zabierakiem czworokątnym 1/4", z zatraskiem kulkowym. 8 kluczy nasadowych Zyklop 1/4". System wyszukiwania „Take it easy”: oznaczenie kolorystyczne rozmiaru ułatwiające i przyspieszające odnajdywanie właściwego narzędzia.

- Ergonomicznie ukształtowana 2-komponentowa rękojeść z wgłębieniami na palce i przyjemną w dotyku powierzchnią zapewnia bardzo dobre przenoszenie siły i pracę bez uczucia zmęczenia
- Zintegrowany drobnozębny mechanizm zapadkowy zapewnia szybką i bezpieczną pracę
- Dźwignia przełączająca umożliwia wygodną zmianę pracy kierunku prawo/lewo
- Wygodna praca dzięki mechanizmowi zapadkowemu całkowicie osadzonemu w rękojeści
- Tuleja szybkoobrotowa zapewniająca bardzo dużą prędkość pracy
- Uchwyt do kluczy nasadowych 1/4" z ustalaczem kulkowym
- Z systemem wyszukiwania narzędzi Wera „Take it easy”: system oznaczenia kolorystycznego narzędzi według rozmiaru

Kraftform Kompakt 400 RA, Set 2

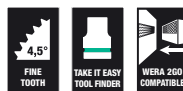

Code	EAN		
05023470001	4013288 222862		1
		411 A RA 1x 1/4"x45	
		8790 HMA 1x 6,0x23,0; 1x 7,0x23,0; 1x 8,0x23,0; 1x 9,0x23,0; 1x 10,0x23,0; 1x 11,0x23,0; 1x 12,0x23,0; 1x 13,0x23,0	
		Zestaw rzepów 120 1x 50,0x120,0	

Kraftform Kompakt 400 RA Imperial, Set 2



Code	EAN		
05057474001	4013288 223364		1
		411 A RA 1x 1/4"x45	
		8790 HMA 1x 3/16"x23,0; 1x 7/32"x23,0; 1x 1/4"x23,0; 1x 9/32"x23,0; 1x 5/16"x23,0; 1x 3/8"x23,0; 1x 7/16"x23,0; 1x 1/2"x23,0	
		Zestaw rzepów 120 1x 50,0x120,0	

Kraftform Kompakt 900, Set 1

Wkrętak udarowy 921 łączy w sobie zalety ręcznych wkrętałów udarowych, narzędzi kompaktowych i wkrętałów z trzpieniem przelotowym. Funkcja pobijania zapewnia moment wyzwiania do 25 Nm.

Wytrzymały uchwyt do bitów umożliwia stosowanie bitów specjalnych do różnych profili śrub i wkrętałów. Przelotowy trzpień zapewnia bezstratne przenoszenie siły. Funkcja pobijania i funkcja wkręcania mogą być przełączane w zależności od potrzeb.

- Kompaktowy i wytrzymały zestaw wkrętałów z wymiennymi trzpieniami z funkcją pobijania ręcznego
- Do luzowania zabezpieczonych połączeń śrubowych
- Impuls siły uderzenia młotka jest zamieniany na ruch obrotowy z momentem wyzwiania ok. 25 Nm – bez strat dzięki przelotowemu trzpieniowi
- Przełączanie między pobijaniem ręcznym i wkręcaniem
- Specjalnie hartowane i wyjątkowo wytrzymałe bity z chwytem sześciokątnym 1/4"
- Łączy zalety ręcznych wkrętałów udarowych, narzędzi kompaktowych i wkrętałów z trzpieniem przelotowym

Kraftform Kompakt 900, Set 1



Code	EAN		
05018110001	4013288 222176		1
		921 1x 1/4"x163,5	
		851 S 1x PH 1x70; 1x PH 2x70; 1x PH 3x70	
		855 S 1x PZ 1x70; 1x PZ 2x70; 1x PZ 3x70	
		867 S TORX® 1x TX 15x70; 1x TX 20x70; 1x TX 25x70; 1x TX 30x70; 1x TX 40x70	
		840 S Hex-Plus 1x 3,0x70; 1x 4,0x70; 1x 5,0x70; 1x 6,0x70	
		800 S 1x 0,8x4,0x70; 1x 1,0x5,5x70; 1x 1,2x6,5x70	
		Zestaw rzepów 120 1x 50,0x120,0	

Kraftform Kompakt 900 Imperial, Set 1



Code	EAN						
0501811001	222312						1
		921	1x 1/4"x163,5				
		851 S	1x PH 1x70; 1x PH 2x70; 1x PH 3x70				
		867 S	TORX® 1x TX 15x70; 1x TX 20x70; 1x TX 25x70; 1x TX 30x70; 1x TX 40x70				
		840 S	Hex-Plus 1x 1/8"x70; 1x 5/32"x70; 1x 3/16"x70; 1x 1/4"x70				
		868 S	1x # 1x70; 1x # 2x70; 1x # 3x70				
		800 S	1x 0,8x4,0x70; 1x 1,0x5,5x70; 1x 1,2x6,5x70				
		Zestaw rzepów 120	1x 50,0x120,0				

Wkrętak udarowy 921 Kraftform Plus, seria 900

Wkrętak udarowy 921 łączy w sobie zalety ręcznych wkrętek udarowych, narzędzi kompaktowych i wkrętek z trzpieniem przelotowym. Funkcja pobijania zapewnia moment wyzwania do 25 Nm.

Wytrzymały uchwyt do bitów umożliwia stosowanie bitów specjalnych do różnych profili śrub i wkrętów. Przelotowy trzpień zapewnia bezstratne przenoszenie siły. Funkcja pobijania i funkcja wkręcania mogą być przełączane w zależności od potrzeb.

- Do luzowania zabezpieczonych połączeń śrubowych
- Z przełączalną funkcją pobijania ręcznego
- Impuls siły uderzenia młotka jest zamieniany na ruch obrotowy z momentem wyzwania ok. 25 Nm – bez strat dzięki przelotowemu trzpieniowi
- Przełączanie między pobijaniem ręcznym i wkręcaniem

Wkrętak udarowy 921 Kraftform Plus, seria 900

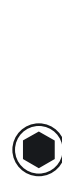

Code	EAN						
0501810001	221698	1/4"	163,5	6 7/16"			1

Bit do śrub i wkrętów z gniazdem krzyżowym Phillips 851 S, do stosowania z wkrętkiem udarowym

Ciągliwo-twardy bit do śrub i wkrętów z gniazdem krzyżowym. Wykonanie bitu zapobiega przedwczesnemu złamaniu i wydłuża jego żywotność. Do stosowania z wkrętkiem udarowym Wera 921. Chwyt sześciokątny 1/4".

- Do wkrętów z gniazdem płasko-krzyżowym Phillips-Recess
- Bit ciągliwo-twardy zapewniający długi okres użytkowania
- Chwyt sześciokątny 1/4"
- Do stosowania z wkrętkiem udarowym Wera 921

Bit do śrub i wkrętów z gniazdem krzyżowym Phillips 851 S, do stosowania z wkrętkiem udarowym



Code	EAN						
0501816001	222510	PH 1	70	2 3/4"			5
05018161001	222527	PH 2	70	2 3/4"			5
05018162001	222534	PH 3	70	2 3/4"			5

Bit do śrub i wkrętów z gniazdem krzyżowym Pozidriv 855 S, do stosowania z wkrętakiem udarowym

Ciągliwo-twardy bit do śrub i wkrętów z gniazdem Pozidriv. Wykonanie bitu zapobiega przedwczesnemu złamaniu i wydłuża jego żywotność. Do stosowania z wkrętakiem udarowym Wera 921. Chwył czworokątny 1/4".

- Do wkrętów krzyżowych Pozidriv
- Bit ciągliwo-twardy zapewniający długi okres użytkowania
- Chwył sześciokątny 1/4"
- Do stosowania z wkrętakiem udarowym Wera 921

Bit do śrub i wkrętów z gniazdem krzyżowym Pozidriv 855 S, do stosowania z wkrętakiem udarowym



	EAN					
Code	4013288		mm			
05018163001	222541	PZ 1	70	2 3/4"		5
05018164001	222558	PZ 2	70	2 3/4"		5
05018165001	222565	PZ 3	70	2 3/4"		5

Bit do śrub i wkrętów z gniazdem TORX® 867 S, do stosowania z wkrętakiem udarowym

Ciągliwo-twardy bit do śrub i wkrętów z gniazdem TORX®. Wykonanie bitu zapobiega przedwczesnemu złamaniu i wydłuża jego żywotność. Do stosowania z wkrętakiem udarowym Wera 921. Chwył czworokątny 1/4".

- Do wkrętów z gniazdem TORX®
- Bit ciągliwo-twardy zapewniający długi okres użytkowania
- Chwył sześciokątny 1/4"
- Do stosowania z wkrętakiem udarowym Wera 921

Bit do śrub i wkrętów z gniazdem TORX® 867 S, do stosowania z wkrętakiem udarowym



	EAN					
Code	4013288		mm			
05018166001	222572	TX 15	70	2 3/4"		5
05018167001	222589	TX 20	70	2 3/4"		5
05018168001	222596	TX 25	70	2 3/4"		5
05018169001	222602	TX 30	70	2 3/4"		5
05018170001	222619	TX 40	70	2 3/4"		5

Hex-Plus - wydłuża żywotność wkrętów z gniazdem sześciokątnym

Zredukowana siła docisku dzięki zwiększonej powierzchni styku w łbie śruby lub wkrętu.

Większa żywotność produktu.

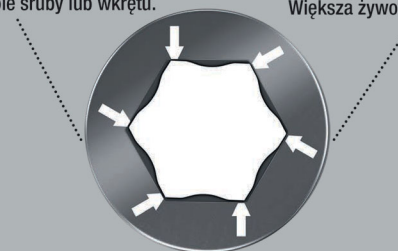

Ciągliwo-twardy bit do śrub i wkrętów z gniazdem sześciokątnym. Wykonanie bitu zapobiega przedwczesnemu złamaniu i wydłuża jego żywotność. Do stosowania z wkrętakiem udarowym Wera 921. Chwył czworokątny 1/4".

- Do wkrętów z gniazdem sześciokątnym
- Bit ciągliwo-twardy zapewniający długi okres użytkowania
- Hex-Plus wydłuża żywotność wkrętów z gniazdem sześciokątnym
- Chwył sześciokątny 1/4"
- Do stosowania z wkrętakiem udarowym Wera 921

Bit do śrub i wkrętów z gniazdem sześciokątnym 840 S Hex-Plus, do stosowania z wkrętakiem udarowym



	EAN						
Code	4013288			mm			
05018150001	222428	3,0		70	2 3/4"		5
05018151001	222435	4,0		70	2 3/4"		5
05018152001	222442	5,0		70	2 3/4"		5
05018153001	222459	6,0		70	2 3/4"		5
05018154001	222466		1/8"	70	2 3/4"		5
05018155001	222473		5/32"	70	2 3/4"		5
05018156001	222480		3/16"	70	2 3/4"		5
05018157001	222497		1/4"	70	2 3/4"		5

Bit do śrub i wkrętów z nacięciem prostym (z rowkiem) 800 S, do stosowania z wkrętakiem udarowym

Ciągliwo-twardy bit do śrub i wkrętów z nacięciem prostym (z rowkiem). Wykonanie bitu zapobiega przedwczesnemu złamaniu i wydłuża jego żywotność. Do stosowania z wkrętakiem udarowym Wera 921. Zabierak sześciokątny 1/4".

- Do wkrętów z profilem płaskim
- Bit ciągliwo-twardy zapewniający długi okres użytkowania
- Chwył sześciokątny 1/4"
- Do stosowania z wkrętakiem udarowym Wera 921

Bit do śrub i wkrętów z nacięciem prostym (z rowkiem) 800 S, do stosowania z wkrętakiem udarowym



	EAN						
Code	4013288	mm	mm	mm	mm		
05018140001	222398	0,8	4,0	70	2 3/4"		5
05018141001	222404	1,0	5,5	70	2 3/4"		5
05018142001	222411	1,2	6,5	70	2 3/4"		5

Bit do śrub i wkrętów z gniazdem czworokątnym 868 S, do stosowania z wkrętakiem udarowym

Ciągliwo-twardy bit do śrub i wkrętów z gniazdem czworokątnym. Wykonanie bitu zapobiega przedwczesnemu złamaniu i wydłuża jego żywotność. Do stosowania z wkrętakiem udarowym Wera 921. Chwył czworokątny 1/4".

- Do wkrętów z gniazdem czworokątnym
- Bit ciągliwo-twardy zapewniający długi okres użytkowania
- Chwył sześciokątny 1/4"
- Do stosowania z wkrętakiem udarowym Wera 921

Bit do śrub i wkrętów z gniazdem czworokątnym 868 S, do stosowania z wkrętakiem udarowym



	EAN						
Code	4013288		mm	mm			
05018171001	222626	# 1	70	2 3/4"			5
05018172001	222633	# 2	70	2 3/4"			5
05018173001	222640	# 3	70	2 3/4"			5

Kraftform Kompakt Stubby Magazin RA 1

Wyjątkowo mały uchwyt do bitów do zastosowań w trudno dostępnych miejscach. Z funkcją grzechotki i drobnym uzębieniem zapewniającym mały kąt powrotu zapadki. Łatwy w obsłudze pierścień umożliwiający zmianę kierunku pracy (prawo-lewo z blokadą w środkowym położeniu).

Zawiera 6 ciągliwo-twardych uniwersalnych bitów umieszczonych w magazynku w rękojeści. Silny magnes trwały w uchwycie na bity zapewnia niezawodne mocowanie końcówki. 2-komponentowa rękojeść Kraftform z praktyczną kombinacją strefy twardej i miękkiej umożliwia pewny chwyt i precyzyjną pracę.

System wyszukiwania Take it easy: z oznaczeniem kolorystycznym profilu i rozmiaru ułatwiającym znalezienie odpowiedniego bitu.

- Krótka, kompaktowa rękojeść Stubby do pracy w wąskich przestrzeniach z 6 bitami w zintegrowanym magazynku
- Ergonomiczna, 2-komponentowa rękojeść Kraftform do precyzyjnej pracy
- Funkcja grzechotki z drobnym uzębieniem zapewniającym niewielki kąt powrotu i pierścień przełączający (prawo-lewo z blokadą w środkowym położeniu)
- Zabezpieczony przed zgubieniem i obrotowy magazynek na bity ułatwiający wyjmowanie i bezpieczne przechowywanie końcówek
- Z systemem wyszukiwania narzędzi „Take it easy”: oznaczenie kolorystyczne rozmiaru

Kraftform Kompakt Stubby Magazin RA 1



Code	EAN		
05008883001	221124		1
		851/1 BTZ PH 1x PH 1x25; 1x PH 2x25	
		867/1 TORX® BTZ 1x TX 15x25; 1x TX 20x25; 1x TX 25x25	
		800/1 BTZ 1x 0,8x5,5x25	

Kraftform Kompakt Stubby Magazin RA 2

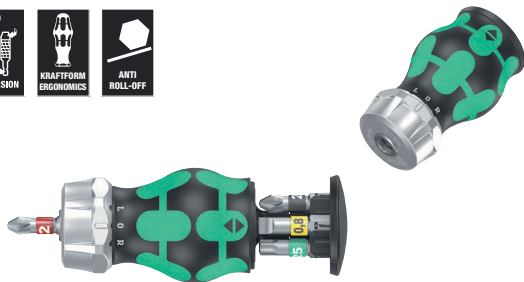

Code	EAN		
05008884001	4013288 221131		1
		+	851/1 BTZ PH 1x PH 1x25; 1x PH 2x25
		+	855/1 BTZ PZ 1x PZ 1x25; 1x PZ 2x25
		+	867/1 TORX® BTZ 1x TX 25x25
		●	800/1 BTZ 1x 0,8x5,5x25

Kraftform Kompakt Stubby Magazin RA 3

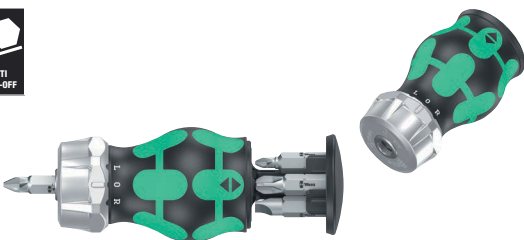

Code	EAN		
05008885001	4013288 221148		1
		+	851/1 Z PH 1x PH 1x25; 1x PH 2x25; 1x PH 3x25
		●	800/1 Z 1x 0,6x4,5x25; 1x 1,0x5,5x25; 1x 1,2x6,5x25

Kraftform Kompakt Stubby Magazin RA 4

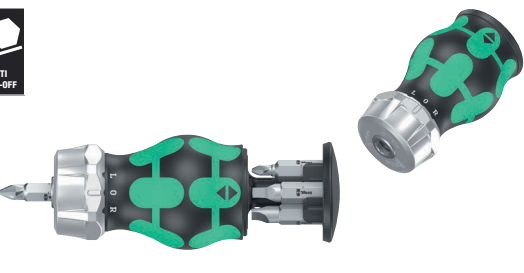

Code	EAN		
05008886001	4013288 221155		1
		+	851/1 Z PH 1x PH 1x25; 1x PH 2x25
		□	868/1 Z 1x # 1x25; 1x # 2x25
		●	800/1 Z 1x 1,0x5,5x25; 1x 1,2x6,5x25

Kraftform Kompakt Stubby Magazin

Bardzo mała rękojeść z krótkim uchwytem na bity do prac w trudno dostępnych miejscach. Zawiera 6 bitów, które znajdują się w magazynku umieszczonym w rękojeści. Przy długości całkowitej wynoszącej zaledwie 65 mm rękojeść krótka Kraftform Kompakt Stubby stanowi prawdziwy mini warsztat z narzędziami wkrętakowymi.

Silny magnes trwały w uchwycie na bity zapewnia niezawodne mocowanie końcówki. 2-komponentowa rękojeść Kraftform z praktyczną kombinacją strefy twardej i miękkiej umożliwia pewny chwyt i precyzyjną pracę. System wyszukiwania Take it easy: z oznaczeniem kolorystycznym profilu i rozmiaru ułatwiającym znalezienie odpowiedniego bitu.

- Krótka, kompaktowa rękojeść Stubby do pracy w wąskich przestrzeniach z 6 bitami w zintegrowanym magazynku
- Ergonomiczna, 2-komponentowa rękojeść Kraftform do precyzyjnej pracy
- Uchwyt na bity 1/4", z silnym magnesem trwałym
- Zabezpieczony przed zgubieniem i obrotowy magazynek na bity ułatwiający wyjmowanie i bezpieczne przechowywanie końcówek
- Z systemem wyszukiwania narzędzi "Take it easy": oznaczenie kolorystyczne rozmiaru

Kraftform Kompakt Stubby Magazin 1



Code	EAN		
05008873001	4013288 217769		1
		+	851/1 BTZ PH 1x PH 1x25; 1x PH 2x25
		+	867/1 TORX® BTZ 1x TX 15x25; 1x TX 20x25; 1x TX 25x25
		●	800/1 BTZ 1x 0,8x5,5x25

Kraftform Kompakt Stubby Magazin 2

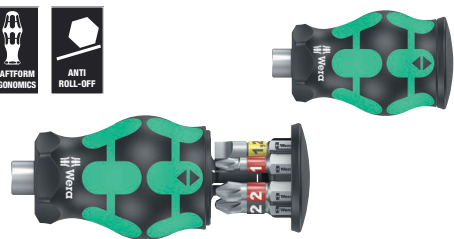

Code	EAN		
05008874001	4013288 217776		1
		●	800/1 BTZ 1x 0,8x5,5x25; 1x 1,2x6,5x25
		+	851/1 BTZ PH 1x PH 1x25; 1x PH 2x25
		+	855/1 BTZ PZ 1x PZ 1x25; 1x PZ 2x25

Kraftform Kompakt Stubby Magazin 3

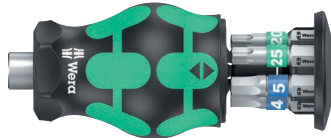

	Code	EAN		
	05008875001	4013288 217783		1
			867/1 TORX® BTZ 1x TX 15x25; 1x TX 20x25; 1x TX 25x25	

Kraftform Kompakt Stubby Magazin 4

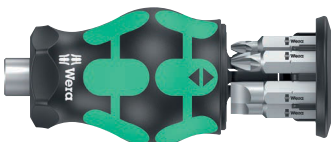

	Code	EAN		
	05008877001	4013288 219800		1
			851/1 Z PH 1x PH 1x25; 1x PH 2x25; 1x PH 3x25	
			800/1 Z 1x 0,6x4,5x25; 1x 1,0x5,5x25; 1x 1,2x6,5x25	

Kraftform Kompakt Stubby Magazin 5

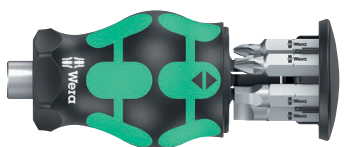

	Code	EAN		
	05008878001	4013288 219817		1
			800/1 Z 1x 1,0x5,5x25; 1x 1,2x6,5x25	
			851/1 Z PH 1x PH 1x25; 1x PH 2x25	
			868/1 Z 1x # 1x25; 1x # 2x25	

Kraftform Kompakt Stubby 1

Rękojeść/system trzpieni wymiennych umożliwiające szybką wymianę narzędzia. Bardzo mała rękojeść na bity z krótkim trzpieniem do prac w trudno dostępnych miejscach. Do mocowanie bitów 1/4" wg DIN ISO 1173-C 6,3, a także serii Wera 1. Z magnesem stałym gwarantującym pewne przytrzymanie nawet ciężkich i dużych śrub. 2-komponentowa rękojeść Kraftform z praktyczną kombinacją strefy twardej i miękkiej umożliwia pewny chwyt i precyzyjną pracę.

Wysokiej jakości bity BiTorsion ze strefą skrętną eliminującą skręcanie wierzchołka bitu w przypadku występowania wysokich obciążeń, co dodatkowo zwiększa żywotność narzędzia. Kompaktowe, tekstylne pudełko o dużej wytrzymałości, małej wadze i objętości. Kompatybilne z elementami systemu Wera 2go.

- System rękojeści i wymiennych trzpieni do szybkiej wymiany trzpieni
- Rękojeść z uchwytem do bitów Stubby: krótka, kompaktowa konstrukcja do pracy w wąskich przestrzeniach
- Ergonomiczna, 2-komponentowa rękojeść Kraftform do precyzyjnej pracy
- Bity ze strefą BiTorsion pochłaniające obciążenia szczytowe
- Z systemem wyszukiwania narzędzi „Take it easy”: oznaczenie kolorystyczne rozmiaru

Kraftform Kompakt Stubby 1

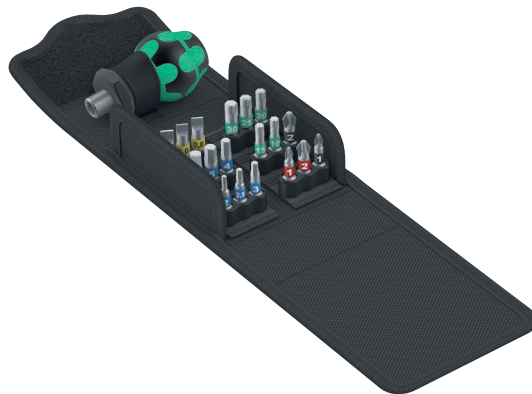

	Code	EAN		
	05057471001	4013288 214553		1
			811/1 Stubby 1x 1/4"	
			851/1 BTZ PH 1x PH 1x25; 1x PH 2x25	
			855/1 BTZ PZ 1x PZ 1x25; 1x PZ 2x25	
			867/1 TORX® BTZ 1x TX 10x25; 1x TX 15x25; 1x TX 20x25; 1x TX 25x25; 1x TX 30x25	
			840/1 BTZ Hex-Plus 1x 2,0x25; 1x 2,5x25; 1x 3,0x25; 1x 4,0x25; 1x 5,0x25; 1x 5,5x25	
			800/1 BTZ 1x 0,8x5,5x25; 1x 1,0x5,5x25; 1x 1,2x6,5x25	

Bicycle Set 11

Rękojeść krótka Stubby z magazynkiem do szybkiego stosowania przy naprawie rowerów. Bardzo mała rękojeść z krótkim uchwytem do bitów do prac w trudno dostępnych miejscach. Zawiera 7 bitów ze stali nierdzewnej, w tym 6 w magazynku w rękojeści i 1 w uchwycie na bity.

2-komponentowa rękojeść Krafftform z praktyczną kombinacją strefy twardej i miękkiej umożliwia pewny chwyt i precyzyjną pracę. System wyszukiwania Take it easy: z oznaczeniem kolorystycznym profilu i rozmiaru ułatwiającym znalezienie odpowiedniego bitu.

- Krótka, kompaktowa rękojeść Stubby umożliwiającą pracę w ograniczonych przestrzeniach z 7 bitami w zestawie
- Ergonomiczna, 2-komponentowa rękojeść Krafftform do precyzyjnej pracy
- Groty i końcówki ze stali nierdzewnej
- Zabezpieczony przed zgubieniem i obrotowy magazynek na bity ułatwiający wyjmowanie i bezpieczne przechowywanie końcówek
- Z systemem wyszukiwania narzędzi „Take it easy”: oznaczenie kolorystyczne rozmiaru

Bicycle Set 11



Code	EAN		
05004179001	4013288 220714		1
		+	3851/1 TS PH 1x PH 1x25
		⊗	3867/1 TS TORX® 1x TX 10x25; 1x TX 25x25
		○	3840/1 TS 1x 2,5x25; 1x 3,0x25; 1x 4,0x25; 1x 5,0x25

Bicycle Set 5

Wyjątkowo mały uchwyt do bitów do zastosowań w trudno dostępnych miejscach. Z funkcją grzechotki i drobnym uzębieniem zapewniającym mały kąt powrotu zapadki. Łatwy w obsłudze pierścień umożliwiający zmianę kierunku pracy (prawy-lewy z blokadą w środkowym położeniu).

Zawiera 7 bitów ze stali nierdzewnej, w tym 6 w magazynku w rękojeści i 1 w uchwycie na bity. Silny magnes trwały w uchwycie na bity zapewnia niezawodne mocowanie końcówki. 2-komponentowa rękojeść Krafftform z praktyczną kombinacją strefy twardej i miękkiej umożliwia pewny chwyt i precyzyjną pracę.

System wyszukiwania Take it easy: z oznaczeniem kolorystycznym profilu i rozmiaru ułatwiającym znalezienie odpowiedniego bitu.

- Krótki, kompaktowy kształt rękojeści Stubby z magazynkiem do pracy w ograniczonych przestrzeniach, w komplecie 7 bitów ze stali nierdzewnej
- Ergonomiczna, 2-komponentowa rękojeść Krafftform do precyzyjnej pracy
- Funkcja grzechotki z drobnym uzębieniem zapewniającym niewielki kąt powrotu i pierścień przełączający (prawy-lewy z blokadą w środkowym położeniu)
- Zabezpieczony przed zgubieniem i obrotowy magazynek na bity ułatwiający wyjmowanie i bezpieczne przechowywanie końcówek
- Z systemem wyszukiwania narzędzi „Take it easy”: oznaczenie kolorystyczne rozmiaru

Bicycle Set 5

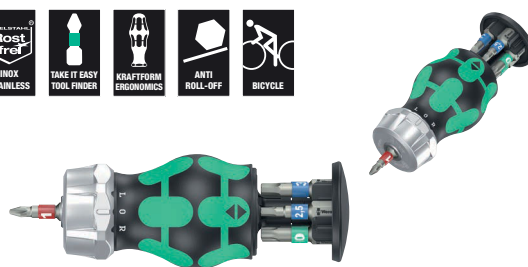

Code	EAN		
05004185001	4013288 221162		1
		+	3851/1 TS PH 1x PH 1x25
		⊗	3867/1 TS TORX® 1x TX 10x25; 1x TX 25x25
		○	3840/1 TS 1x 2,5x25; 1x 3,0x25; 1x 4,0x25; 1x 5,0x25

Kraftform Kompakt W 1 do prac konserwacyjnych

















Kompaktowy zestaw 35 najważniejszych narzędzi wkrętakowych do prac konserwacyjnych.

Rękojeść VDE z 12 wymiennymi trzpieniami VDE; 1 klucz płaski dwustronny Joker z funkcją przytrzymywania, ogranicznikiem, małym kątem pracy i zębami zapewniającymi pewniejszy kontakt klucza ze śrubą; niewiarygodnie szybka grzechotka Zyklop Speed 1/4" z akcesoriami; 8 kluczy nasadowych do mocowania manualnego i maszynowego rozm. 5,5-13; 1 uchwyt uniwersalny do grotów i końcówek wkrętakowych; 7 grotów o dł. 25 mm; 1 chwytak do pewnego przytrzymywania wkrętów; 1 jednobiegunowy tester fazy 247; etui tekstylne odznaczające się dużą wytrzymałością i trwałością; możliwość ustawienia w pozycji pionowej, co zapewnia lepszą przejrzystość podczas przechowywania na regale; tkanina tekstylna na stronie zewnętrznej chroni powierzchnie narażone na zarysowania; niewielkie rozmiary i waga ułatwiają zastosowanie mobilne.

- Niewiarygodnie szybka grzechotka Zyklop Speed z wychylną główką i 5 zdefiniowanymi ustawieniami
- Klucze nasadowe do mocowania ręcznego i maszynowego (non impact) z rowkiem i radełkowaniem dla pewnego chwytu
- Klucz płaski dwustronny Joker z funkcją przytrzymywania, ogranicznikiem, małym kątem pracy i zębami dla lepszego kontaktu
- Rękojeść izolowana Kraftform z wymiennymi trzpieniami o zredukowanej średnicy
- Zestaw w wytrzymałym etui tekstylnym

Kraftform Kompakt W 1 do prac konserwacyjnych



Code	EAN		
	4013288		
05135926001	178336		1
		817 VDE 1x 9x102	
		KK 60 i 1x 0,4x2,5x154	
		KK 60 iS 1x 0,6x3,5x154; 1x 0,8x4,0x154; 1x 1,0x5,5x154	
		KK 62 iS 1x PH 1x154; 1x PH 2x154	
		KK 65 iS PZ 1x PZ 1x154; 1x PZ 2x154	
		KK 67 i TORX® 1x TX 10x154	
		KK 67 iS TORX® 1x TX 15x154; 1x TX 20x154; 1x TX 25x154	
		1440 1x 4,5 - 6,0x41,0	
		247 1x 0,5x3,0x70	
		6002 Joker Double 1x 10x13x167	
		8000 A 1x 1/4"x152,0	
		8784 A1 1x 1/4"x1/4"x37,0	
		8794 SA 1x 1/4"x75,0	
		8790 HMA 1x 5,5x23,0; 1x 6,0x23,0; 1x 7,0x23,0; 1x 8,0x23,0; 1x 10,0x23,0; 1x 11,0x23,0; 1x 12,0x23,0; 1x 13,0x23,0	
		893/4/1 K 1x 1/4"x50	
		855/1 Z PZ 1x PZ 1x25; 1x PZ 2x25	
		840/1 Z Hex-Plus 1x 3,0x25; 1x 4,0x25; 1x 5,0x25; 1x 6,0x25	
		867/1 TORX® 1x TX 25x25	

^{*)}Produkt niedostępny w USA i Kanadzie.

Kraftform Kompakt W 2 do prac konserwacyjnych



Code	EAN		
05135870001	209542		1
		● 817 VDE 1x 9x102	
		● KK 60 i 1x 0,4x2,5x154	
		● KK 60 iS 1x 0,6x3,5x154; 1x 0,8x4,0x154; 1x 1,0x5,5x154	
		⊕ KK 62 iS 1x PH 1x154; 1x PH 2x154	
		⊕ KK 67 i TORX® 1x TX 10x154	
		⊕ KK 67 iS TORX® 1x TX 15x154; 1x TX 20x154; 1x TX 25x154	
		⊕ KK 65 iS PZ 1x PZ 1x154; 1x PZ 2x154	
		1440 1x 4,5 - 6,0x41,0	
		● 335 1x 0,4x2,5x60 ¹⁾	
		6002 Joker Double 1x 10x13x167	
		□ 8000 A 1x 1/4"x152,0	
		● 8784 A1 1x 1/4"x1/4"x37,0	
		● 8794 SA 1x 1/4"x75,0	
		● 8790 HMA 1x 5,5x23,0; 1x 6,0x23,0; 1x 7,0x23,0; 1x 8,0x23,0; 1x 10,0x23,0; 1x 11,0x23,0; 1x 12,0x23,0; 1x 13,0x23,0	
		● 893/4/1 K 1x 1/4"x50	
		⊕ 851/1 Z PH 1x PH 1x25; 1x PH 2x25	
		○ 840/1 Z Hex-Plus 1x 3,0x25; 1x 4,0x25; 1x 5,0x25; 1x 6,0x25	
		⊕ 867/1 TORX® 1x TX 25x25	

¹⁾Bez końcówki Lasertip

Kraftform Kompakt W Imperial 1 do prac konserwacyjnych



Code	EAN		
05135871001	209559		1
		● 817 VDE 1x 9x102	
		● KK 60 i 1x 0,4x2,5x154	
		● KK 60 iS 1x 0,6x3,5x154; 1x 0,8x4,0x154; 1x 1,0x5,5x154	
		⊕ KK 62 iS 1x PH 1x154; 1x PH 2x154	
		⊕ KK 67 i TORX® 1x TX 10x154	
		⊕ KK 67 iS TORX® 1x TX 15x154; 1x TX 20x154; 1x TX 25x154	
		□ KK 68 iS 1x # 1x154; 1x # 2x154	
		● 335 1x 0,4x2,5x60 ¹⁾	
		1440 1x 4,5 - 6,0x41,0	
		6000 Joker Imperial 1x 1/2"x177	
		□ 8000 A 1x 1/4"x152,0	
		● 8790 HMA 1x 7/32"x23,0; 1x 1/4"x23,0; 1x 9/32"x23,0; 1x 5/16"x23,0; 1x 3/8"x23,0; 1x 7/16"x23,0; 1x 1/2"x23,0; 1x 9/16"x23,0	
		● 8784 A1 1x 1/4"x1/4"x37,0	
		● 8794 SA 1x 1/4"x75,0	
		● 893/4/1 K 1x 1/4"x50	
		⊕ 851/1 Z PH 1x PH 1x25; 1x PH 2x25	
		○ 840/1 Z Hex-Plus 1x 1/8"x25; 1x 9/32"x25; 1x 7/32"x25; 1x 1/4"x25	
		⊕ 867/1 TORX® 1x TX 25x25	

¹⁾Bez końcówki Lasertip

Kraftform Kompakt H 1 do drewna

Kompaktowy zestaw 41 najważniejszych narzędzi wkrętakowych do drewna; solidny klucz z grzechotką do końcówek wkrętakowych Zyklop Mini z przedłużaczem i adapterem do kluczy nasadowych; 8 kluczy nasadowych do mocowania manualnego i maszynowego rozm. 5,5-13; 1 rękojeść 816 RA z funkcją grzechotki, drobną podziałką i niewielkim kątem pracy, przełącznikiem zmiany kierunku pracy (prawo-lewo z blokadą w środkowym położeniu), maksymalnym momentem obrotowym 50 Nm oraz gniazdem do grotów i końcówek wkrętakowych z systemem Rapidaptor; 1 uchwyt uniwersalny do grotów i końcówek wkrętakowych; 6 grotów o dł. 25mm; 16 końcówek wkrętakowych o dł. 89 mm; 5 wiertła krętych do drewna o średnicy 3-8 mm; 1 chwytak do pewnego przytrzymywania wkrętów; 1 jednobiegunowy tester fazy 247; etui tekstylne odznaczające się dużą wytrzymałością i trwałością; możliwość ustawienia w pozycji pionowej, co zapewnia lepszą przejrzystość podczas przechowywania na regale; tkanina tekstylna na stronie zewnętrznej chroni powierzchnie narażone na zarysowania; niewielkie rozmiary i waga ułatwiają zastosowanie mobilne.

- Solidny klucz z grzechotką do grotów i kluczy nasadowych Zyklop Mini
- Mechanizm grzechotki z drobnymi zębami i kątem pracy 6° pozwala na przenoszenie momentów obrotowych powyżej 65 Nm
- Wkrętak z grzechotką z uchwytem Rapidaptor do szybkiej wymiany grotów
- Wysokiej jakości wiertła z chwytem sześciokątnym do drewna miękkiego, twardego i powlekanych płyt warstwowych
- Zestaw w wytrzymałym etui tekstylnym

Kraftform Kompakt H 1 do drewna



Code	EAN		
	4013288		
05135939001	178350		1
		816 RA 1x 1/4"x142,0	
		8001 A 1x 1/4"x87,0	
		870/1 1x 1/4"x25 ¹⁾	
		8794 SA 1x 1/4"x75,0	
		8790 HMA 1x 5,5x23,0; 1x 6,0x23,0; 1x 7,0x23,0; 1x 8,0x23,0; 1x 10,0x23,0; 1x 12,0x23,0; 1x 13,0x23,0	
		893/4/1 K 1x 1/4"x50	
		851/4 Z PH 1x PH 1x89; 1x PH 2x89; 1x PH 3x89	
		855/4 Z PZ 1x PZ 1x89; 1x PZ 2x89; 1x PZ 3x89	
		855/1 Z PZ 1x PZ 1x25; 1x PZ 2x25; 1x PZ 3x25	
		867/4 Z TORX® BO 1x TX 10x89; 1x TX 15x89; 1x TX 20x89; 1x TX 25x89; 1x TX 30x89	
		867/1 TORX® 1x TX 20x25; 1x TX 25x25	
		840/4 Z Hex-Plus 1x 3,0x89; 1x 4,0x89; 1x 5,0x89; 1x 6,0x89	
		800/4 Z 1x 1,0x5,5x89	
		800/1 Z 1x 1,0x5,5x25	
		849 HSS 1x 3,0x70,0; 1x 4,0x74,0; 1x 5,0x85,0; 1x 6,0x95,0; 1x 8,0x110,0	
		247 1x 0,5x3,0x70	
		1441 1x 4,5 - 6,0x41,0	

¹⁾ Z kulka; do kluczy nasadowych do montażu ręcznego
²⁾ Produkt niedostępny w USA i Kanadzie.

Kraftform Kompakt M 1 do metalu

Kompaktowy zestaw 39 najważniejszych narzędzi wkrętakowych do metalu. Niewiarygodnie szybka grzechotka Zyklop Speed 1/4" z akcesoriami; 7 kluczy nasadowych do mocowania manualnego i maszynowego rozm. 5,5-13; 1 rękojeść do końcówek wkrętakowych; 13 końcówek wkrętakowych o dł. 89 mm;

6 wiertel-gwintowników, 6 wiertel krętych do metalu o średnicy 3-10 mm; 1 chwytak do pewnego przytrzymywania wkrętów; 1 jednobiegunowy tester fazy 247; etui tekstylne odznaczające się dużą wytrzymałością i trwałością; możliwość ustawienia w pozycji pionowej, co zapewnia lepszą przejrzystość podczas przechowywania na regale; tkanina tekstylna na stronie zewnętrznej chroni powierzchnie narażone na zarysowania; niewielkie rozmiary i waga ułatwiają zastosowanie mobilne.

Kraftform Kompakt M 1 do metalu



Code	EAN		
05135928001	4013288 178367		1
		□ 8000 A 1x 1/4"x152,0	
		● 8794 LA 1x 1/4"x150,0	
		● 8794 A 1x 1/4"x56,0	
		● 8784 A1 1x 1/4"x1/4"x37,0	
		● 816 R 1x 1/4"x119	
		● 8790 HMA 1x 5,5x23,0; 1x 6,0x23,0; 1x 7,0x23,0; 1x 8,0x23,0; 1x 10,0x23,0; 1x 12,0x23,0; 1x 13,0x23,0	
		⊕ 851/4 Z PH 1x PH 1x89; 1x PH 2x89; 1x PH 3x89	
		⊕ 840/4 Z Hex-Plus 1x 3,0x89; 1x 4,0x89; 1x 5,0x89; 1x 6,0x89	
		⊕ 867/4 Z TORX® 1x TX 10x89; 1x TX 15x89; 1x TX 20x89; 1x TX 25x89; 1x TX 30x89	
		⊖ 800/4 Z 1x 1,0x5,5x89	
		⊗ 847 HSS 1x 2,5x36,0; 1x 3,3x39,0; 1x 4,2x41,0; 1x 5,0x44,0; 1x 6,8x51,0; 1x 8,5x59,0	
		⊗ 848 HSS 1x 3,0x38,0; 1x 4,0x44,0; 1x 5,0x50,0; 1x 6,0x50,0; 1x 8,0x51,0; 1x 10,0x54,0	
		1441 1x 4,5 - 6,0x41,0	
		⊖ 247 1x 0,5x3,0x70	

*Produkt niedostępny w USA i Kanadzie.

Kraftform Kompakt SH 1 Instalacje sanitarne/grzewcze

Kompaktowy zestaw 25 najważniejszych narzędzi wkrętakowych do instalacji sanitarno-grzewczych. 2 klucze płaskie Joker, 1 grzechotka Zyklop 1/4" z akcesoriami, 6 końcówek wkrętakowych 89 mm, 5 wkrętaków z wielokomponentową rękojeścią Kraftform oraz próbnik napięcia. 2 klucze płasko-oczkowe z grzechotką Joker ze specjalną płytką zabezpieczającą klucz przed ześlizgiwaniem i eliminującą ryzyko zgubienia śruby, do przenoszenia wyższych momentów obrotowych; 1 grzechotka Zyklop 8000 A (1/4") umożliwiająca szybkie pokręcanie i przenoszenie wysokich momentów obrotowych, 3 klucze nasadowe Zyklop 8790 HMA do mocowania manualnego i maszynowego, 1 adapter Zyklop 8784 A1 do końcówek wkrętakowych, 6 końcówek wkrętakowych TORX® HF 867/4 z funkcją przytrzymywania zapobiegającą spadaniu wkrętów, 1 jednobiegunowy tester fazy 247, 2 wkrętaki płaskie 160 i oraz 160 iS Kraftform seria 100 gwarantujące bezpieczeństwo pracy pod napięciem do 1000 V (160 iS ze zredukowaną średnicą trzpienia i izolacją do montażu zagłębionych połączeń śrubowych i sprężyn), 1 wkrętak płaski do pobijania Kraftform 932 A z przelotowym trzpieniem i kołpakiem do pokręcania oraz prostych prac wymagających dłutowania, 2 wkrętaki nasadowe 395 HO z głębokim gniazdem do mocowania nakrętek na długich śrubach oraz odkręcania mocno osadzonych wkrętów.

System wyszukiwania narzędzi „Take it easy“ z oznaczeniem kolorystycznym rozmiarów ułatwia i przyspiesza odnajdywanie właściwego narzędzia.

- Klucz płasko-oczkowy z grzechotką Joker ze specjalną płytką, która zmniejsza ryzyko ześlizgnięcia się klucza lub zgubienia śruby
- Grzechotka Zyklop Speed umożliwia szybki montaż z dużą siłą
- Trzpienie izolowane Kraftform VDE gwarantują bezpieczną pracę do 1000 V
- Wkrętak do pobijania z przelotowym trzpieniem sześciokątnym i kołpakiem do pobijania
- Wkrętak nasadowy z grotem rurkowym do przykręcania nakrętek na długich wkrętach



Kraftform Kompakt SH 1 Instalacje sanitarne/grzewcze



Code	EAN		
05135927001	170132		1
		6000 Joker 1x 10x159; 1x 13x177	
		8000 A 1x 1/4"x152,0	
		8790 HMA 1x 7,0x23,0; 1x 10,0x23,0; 1x 13,0x23,0	
		8784 A1 1x 1/4"x1/4"x37,0	
		867/4 TORX® HF 1x TX 10x50; 1x TX 15x50; 1x TX 20x50; 1x TX 25x50; 1x TX 30x50; 1x TX 40x50 ¹⁾	
		851/4 Z PH 1x PH 1x89; 1x PH 2x89	
		840/4 Z Hex-Plus 1x 3,0x89; 1x 4,0x89; 1x 5,0x89; 1x 6,0x89	
		247 1x 0,5x3,0x70	
		160 iS 1x 0,6x3,5x100	
		160 i VDE 1x 1,0x5,5x125	
		932 A 1x 1,2x7,0x125	
		395 H0 1x 10,0x90; 1x 13,0x90	

¹⁾ Produkt niedostępny w USA i Kanadzie.

¹⁾ Sześciokąt przelotowy, bez systemu "Take it easy".

Kraftform Kompakt SH 2 Instalacje sanitarne/grzewcze

- 15 narzędzi wkrętarskich do urządzeń sanitarnych/grzewczych w kompaktowym i wytrzymałym opakowaniu tekstylnym Wera
- Klucz płasko-oczkowy z grzechotką Joker ze specjalną płytką, która zmniejsza ryzyko ześlizgnięcia się klucza lub zgubienia śruby
- Trzpień izolowane Kraftform VDE gwarantują bezpieczną pracę do 1000 V
- Wkrętak do pobijania z przelotowym trzpieniem sześciokątnym i kołpakiem do pobijania
- Wkrętak nasadowy z grotem rurkowym do przykręcania nakrętek na długich wkrętach

Kraftform Kompakt SH 2 Instalacje sanitarne/grzewcze

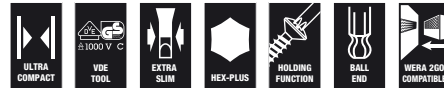

Code	EAN		
05136026001	204387		1
		395 H0 1x 10,0x90; 1x 13,0x90	
		932 A 1x 1,2x7,0x125	
		6001 Joker Switch 1x 10x159; 1x 13x179	
		950 SPKL HF Multicolour 1x 3,0x123; 1x 4,0x137; 1x 5,0x154; 1x 6,0x172	
		817 VDE 1x 9x102	
		KK 62 iS 1x PH 1x154; 1x PH 2x154	
		KK 60 iS 1x 0,6x3,5x154; 1x 1,0x5,5x154	
		247 1x 0,5x3,0x70	
		K240 1x 50,0x240,0	

¹⁾ Produkt niedostępny w USA i Kanadzie.

Zestaw narzędzi wkrętakowych Krafftform Kompakt F 1 do montażu okien

Kompaktowy zestaw 36 najważniejszych narzędzi wkrętakowych dla profesjonalistów zajmujących się montażem okien.

- Wysokiej jakości 36-częściowy uniwersalny zestaw narzędzi dla profesjonalistów zajmujących się montażem okien
- Rękojeść z uchwytem do bitów extra slim 393 S z elastycznym trzpieniem do stosowania w trudno dostępnych miejscach
- Asortyment kluczy nasadowych i bitów wysokiej jakości firmy Wera dostosowanych do uniwersalnych zastosowań w montażu okien
- Kompaktowe i stabilne etui tekstylne na narzędzia kompatybilne z systemem do transportu narzędzi Wera 2go

Zestaw narzędzi wkrętakowych Krafftform Kompakt F 1 do montażu okien



Code	EAN			
05134013001	217721			1
		●	393 S 1x 1/4"x173,5	
		●	813 1x 1/4"x78	
		□	8001 A 1x 1/4"x87,0	
		○	870/1 1x 1/4"x25 ¹⁾	
		●	8794 SA 1x 1/4"x75,0	
		●	8790 HMA 1x 7,0x23,0; 1x 8,0x23,0; 1x 10,0x23,0; 1x 13,0x23,0	
		+	851/4 TZ PH 1x PH 1x50; 1x PH 2x50; 1x PH 3x50	
		+	867/4 Z TORX® 1x TX 8x50; 1x TX 10x50; 1x TX 15x50; 1x TX 20x50; 1x TX 25x50; 1x TX 30x50	
		○	840/4 Z Hex-Plus 1x 2,0x50; 1x 2,5x50; 1x 3,0x50; 1x 4,0x50; 1x 5,0x50; 1x 6,0x89	
		○	950 SPKL Multicolour 1x 2,0x101; 1x 2,5x112	
		○	950 SPKL HF Multicolour 1x 3,0x123; 1x 4,0x137; 1x 5,0x154	
		+	967 SXL TORX® HF Multicolour 1x TX 8x90; 1x TX 10x112; 1x TX 15x123; 1x TX 20x137; 1x TX 25x154; 1x TX 30x195	
			6004 Joker S 1x 10-13x7/16"-1/2"x154	

¹⁾Z kulka; do kluczy nasadowych do montażu ręcznego

9100 Zestaw narzędzi do regulacji, konserwacji i naprawy gitar

Zestaw narzędzi do naprawy gitary: Zestaw zawiera wszystkie narzędzia niezbędne do regulacji i konserwacji/naprawy. Klucz trzpieniowy ze stali nierdzewnej Wera z profilem Hex-Plus (rozmiar 1,5; 2; 2,5; 5 oraz rozmiary calowe 1/8", 5/32", 3/16"). Końcówki ze stali nierdzewnej o długości 89 mm do śrub z gniazdem sześciokątnym (rozmiary: 1,5, 2, 2,5), rękojeść Krafftform do bitów 1/4" i bitów 1/4" ze stali nierdzewnej do śrub z rowkiem (rozmiar 1,8x 12x41 mm, 0,6x3,5x89 mm, 1,2x 8,0x89 mm), śrub z rowkiem krzyżowym (rozmiar PH 1x89 mm, PH 2x89 mm) i śrub z gniazdem sześciokątnym (rozmiar 0,05"x25 mm), adapter Wera do rękojeści (uchwyt sześciokątny 1/4" na nasadki czworokątne 1/4"), nasadki Zyklop Wera (rozmiar 10 i 1/2"), korba do nawijania strun z sześciokątem 1/4" do stosowania z rękojeścią, obcinacz do strun Knipex®, szczelinomierz, gniazdo wejściowe, 2 kostki.

9100 Zestaw narzędzi do regulacji, konserwacji i naprawy gitar

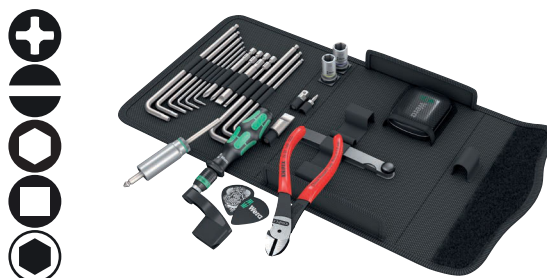

Code	EAN			
05134015001	211675			1
		●	815 R 1x 1/4"x119	
		+	3851/4 1x PH 1x89; 1x PH 2x89	
		○	3800/1 TS 1x 1,8x12,0x41	
		○	3800/4 1x 0,6x3,5x89; 1x 1,2x8,0x89	
		○	3840/1 TS 1x 0,05"x25x1"	
		○	3950 PKL 1x 1,5x90; 1x 2,0x101; 1x 2,5x112; 1x 3,0x123; 1x 4,0x137; 1x 5,0x154	
		○	3950 PKL inch 1x 1/8"x123; 1x 5/32"x137; 1x 3/16"x154	
		○	870/1 1x 1/4"x25 ¹⁾	
		●	8790 HMA 1x 10,0x23,0	
		●	8790 HMA Deep 1x 1/2"x50,0	
			9103	
			9105	
			9104	
			9001	
			9102	
			9110	
			KNIPEX® 74 01 140	

¹⁾Z kulka; do kluczy nasadowych do montażu ręcznego

Rapidaptor - kompaktowy cud funkcjonalności



Rękojeść z uchwytem do grotów i końcówek ze stali nierdzewnej zapobiegającej powstawaniu korozji nalotowej. Uchwyt szybko-mocujący Rapidaptor umożliwia szybką wymianę grotów i końcówek bez dodatkowych narzędzi. Rękojeść Kraftform zapewnia przyjemną i ergonomiczną pracę chroniąc dłonie przed powstawaniem pęcherzy i odcisków. Twarde strefy chwytu umożliwiają szybkie pokręcanie, miękkie strefy zapewniają przeniesienie wysokich momentów obrotowych. Do grotów sześciokątnych 1/4" wg DIN ISO 1173-C 6,3 oraz końcówek E 6,3 (ISO 1173).

- Rozwiązanie problemu korozji: do montażu stali nierdzewnej stosować narzędzia ze stali nierdzewnej!
- Rękojeść z uchwytem szybko-mocującym Rapidaptor, stal nierdzewna
- Pewne mocowanie grotów
- Szybka wymiana grotów
- Tulejka obrotowa umożliwia przytrzymanie uchwytu podczas montażu

Kraftform Stainless - stal nierdzewna zapobiegająca korozji nalotowej

Narzędzia Wera produkowane ze stali nierdzewnej eliminują ryzyko powstawania nieestetycznej korozji nalotowej.

Poddawane procesowi hartowania w piecach.

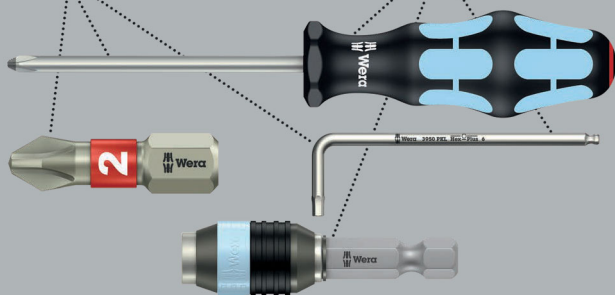

3816 R Rękojeść z uchwytem szybko-mocującym Rapidaptor, ze stali nierdzewnej



	EAN							
Code	4013288		mm					
05051465001	127570	1/4"	119					5

817 R Rękojeść bagnetowa z uchwytem szybko-mocującym Rapidaptor

Wysokiej jakości rękojeść z uchwytem do grotów i końcówek. Chowany w rękojeści bagnetowy trzpień z mechanizmem szybko-mocującym pozwala na szybką pracę nawet w trudno dostępnych miejscach. Uchwyt szybko-mocujący Rapidaptor umożliwia szybką wymianę grotów i końcówek bez dodatkowych narzędzi. Magnes stały gwarantuje niezawodne przytrzymanie narzędzia. Rękojeść Kraftform zapewnia przyjemną i ergonomiczną pracę chroniąc dłonie przed powstawaniem pęcherzy i odcisków. Twarde strefy chwytu umożliwiają szybkie pokręcanie, miękkie strefy zapewniają przeniesienie wysokich momentów obrotowych. Do grotów sześciokątnych 1/4" wg DIN ISO 1173-C 6,3 oraz końcówek E 6,3 (ISO 1173).

- Trzpień bagnetowy chowany w rękojeści

817 R Rękojeść bagnetowa z uchwytem szybko-mocującym Rapidaptor

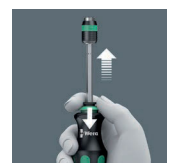

	EAN							
Code	4013288		mm					
05051482001	103130	1/4"	133					2

817 R SB Rękojeść bagnetowa z uchwytem szybko-mocującym Rapidaptor, na blistrze

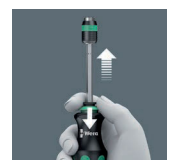

	EAN							
Code	4013288							
05073541001	106025		817 R				1x 1/4"x133	1

816 R Rękojeść z uchwytem szybko mocującym Rapidaptor



	EAN							
Code	4013288		mm					
05051462001	099617	1/4"	119					5

816 R SB Rękojeść z uchwytem szybko mocującym Rapidaptor, na blistrze

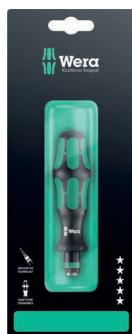

	EAN							
Code	4013288							
05073540001	106032		816 R					1
			1x 1/4"x119					

813 R Rękojeść z uchwytem szybko mocującym Rapidaptor



	EAN							
Code	4013288		mm					
05051272001	103123	1/4"	90					2

Rękojeść z uchwytem do bitów 1/4" extra slim, z elastycznym trzpieniem 393 S

Wkrętak z elastycznym trzpieniem ułatwiający pracę w trudno dostępnych miejscach. Wyjątkowo smukły uchwyt na bity umożliwia zastosowanie do różnych profili śrub nawet w bardzo wąskich przestrzeniach roboczych. Wielokomponentowa rękojeść Kraftform do szybkiego i ergonomicznego montażu. 6-kątny kołnierz zapobiegający staczaniu się narzędzia.

- Elastyczny, giętki trzpień
- Niezawodne mocowanie bitów dzięki mechanizmowi blokującemu. Z mocnym magnesem.
- Kompaktowy uchwyt ze stali nierdzewnej do bitów z sześciokątnych 1/4" zgodnie z DIN 3126, ISO 1173 kształt C 6,3 i E 6,3
- Wielokomponentowa rękojeść Kraftform zapewnia szybkie pokręcanie i ergonomiczną pracę

Rękojeść z uchwytem do bitów 1/4" extra slim, z elastycznym trzpieniem 393 S



	EAN							
Code	4013288		mm	mm				
05028161001	217660	1/4"	173,5	98	6 53/64"			5

392 Rękojeść z gniazdem do grotów 1/4", z elastycznym trzpieniem

Wysokiej jakości rękojeść z gniazdem do grotów z elastycznym trzpieniem. Wielokomponentowa rękojeść Kraftform do szybkiego i ergonomicznego montażu.

Kraftform: twarde strefy chwytu umożliwiają szybkie pokręcanie, miękkie strefy zapewniają przenoszenie wysokich momentów obrotowych. Z mechanizmem szybko mocującym do szybkiej wymiany narzędzi. 6-kątny kołnierz zapobiegający staczaniu się narzędzia. Do grotów sześciokątnych 1/4" wg DIN ISO 1173-C 6,3.

- Rękojeść z elastycznym trzpieniem i uchwytem szybko mocującym do grotów
- Elastyczny trzpień okrągły

392 Rękojeść z gniazdem do grotów 1/4", z elastycznym trzpieniem



	EAN							
Code	4013288		mm	mm				
05028160001	041418	1/4"	177	98	7"			5

813 Rękojeść

- Rękojeść do grotów sześciokątnych 1/4"
- Magnetyczny

813 Rękojeść



	EAN					
Code	4013288		mm	mm		
05051274001	175656	1/4"	78	68		3

812/1 Rękojeść z gniazdem do grotów 1/4", z magnesem

- Z trzpieniem sześciokątnym, chromowanym
- Tulejka ze stali nierdzewnej z mocnym magnesem przytrzymującym pewnie groty

812/1 Rękojeść z gniazdem do grotów 1/4", z magnesem



	EAN							
Code	4013288		mm	mm	mm			
05051205001	012272	1/4"	120	112	10,5	4 3/4"		2

Rękojeść Stubby z uchwytem magnetycznym do bitów 811/1

Bardzo mała rękojeść na bity z krótkim trzpieniem do prac w trudno dostępnych miejscach. Do mocowanie bitów 1/4" wg DIN ISO 1173-C 6,3, a także serii Wera 1. 2-komponentowa rękojeść Kraftform z praktyczną kombinacją strefy twardej i miękkiej umożliwia pewny chwyt i precyzyjną pracę.

Z magnesem stałym gwarantującym pewne przytrzymanie nawet ciężkich i dużych śrub. 2-komponentowa rękojeść Kraftform z praktyczną kombinacją strefy twardej i miękkiej umożliwia pewny chwyt i precyzyjną pracę. 6-kątny kołnierz zapobiega uciążliwemu staczaniu narzędzia z miejsca pracy.

- Krótka, kompaktowa konstrukcja do pracy w wąskich przestrzeniach
- Ergonomiczna, 2-komponentowa rękojeść Kraftform do precyzyjnej pracy
- Sześciokątny kołnierz zabezpiecza przed uciążliwym staczaniem się narzędzia
- Uchwyt na bity w wersji magnetycznej ułatwiający mocowanie śrub
- Do bitów 1/4" wg DIN ISO 1173-C 6,3

Rękojeść Stubby z uchwytem magnetycznym do bitów 811/1



	EAN						
Code	4013288		mm	mm			
05008880001	212375	1/4"	10	54	3/8"		2

810/1 Rękojeść z gniazdem do grotów 1/4", z pierścieniem przytrzymującym

- Rękojeść z pierścieniem przytrzymującym do grotów sześciokątnych 1/4"

810/1 Rękojeść z gniazdem do grotów 1/4", z pierścieniem przytrzymującym



	EAN							
Code	4013288		mm	mm	mm			
05051005001	012258	1/4"	120	112	10,5	4 3/4"		2

Kraftform Kompakt Vario z grzechotką

Wysokiej jakości rękojeść z uchwytem do grotów i końcówek. Grzechotka drobnozębna z niewielkim kątem pracy zapadki, pierścień umożliwiający zmianę kierunku pracy (pravo-lewo z blokadą w środkowym położeniu), maksymalny moment obrotowy 50 Nm. Uchwyt szybkołączący Rapidaptor umożliwia szybką wymianę grotów i końcówek bez dodatkowych narzędzi. Magnes stały gwarantuje niezawodne przytrzymanie narzędzia. Rękojeść Kraftform zapewnia przyjemną i ergonomiczną pracę chroniąc dłonie przed powstawaniem pęcherzy i odcisków. Twarde strefy chwytu umożliwiają szybkie pokręcanie, miękkie strefy zapewniają przenoszenie wysokich momentów obrotowych. Do grotów sześciokątnych 1/4" wg DIN ISO 1173-C 6,3 oraz końcówek E 6,3 (ISO 1173).

- Wkrętak z grzechotką z uchwytem Rapidaptor do szybkiej wymiany grotów
- Grzechotka o drobnych zębach i niewielkim kącie pracy
- Przełącznik zmiany kierunku pracy (pravo, blokada, lewo)
- Maksymalny moment obrotowy nawet 50 Nm
- Wielokomponentowa rękojeść Kraftform zapewnia szybkie pokręcanie i ergonomiczną pracę

816 RA Wkrętak z grzechotką



	EAN							
Code	4013288		mm					
05051461001	156280	1/4"	142,0					1

Kraftform Kompakt 60 RA



	EAN							
Code	4013288							
05051040001	155290							1
			816 RA 1x 1/4"x142,0					
			851/4 Z PH 1x PH 1x89; 1x PH 2x89; 1x PH 3x89					
			855/4 Z PZ 1x PZ 1x89; 1x PZ 2x89; 1x PZ 3x89					
			867/4 Z TORX® B0 1x TX 10x89; 1x TX 15x89; 1x TX 20x89; 1x TX 25x89; 1x TX 30x89					
			800/4 Z 1x 1,0x5,5x89					
			840/4 Z Hex-Plus 1x 3/32"x89; 1x 1/8"x89; 1x 5/32"x89; 1x 3/16"x89					
			868/4 Square-Plus 1x # 1x89; 1x # 2x89; 1x # 3x89					

Kraftform Kompakt 60 RA, Imperial



	EAN							
Code	4013288							
05051041001	155306							1
			816 RA 1x 1/4"x142,0					
			851/4 Z PH 1x PH 1x89; 1x PH 2x89; 1x PH 3x89					
			867/4 Z TORX® B0 1x TX 10x89; 1x TX 15x89; 1x TX 20x89; 1x TX 25x89; 1x TX 30x89					
			800/4 Z 1x 1,0x5,5x89					
			840/4 Z Hex-Plus 1x 3/32"x89; 1x 1/8"x89; 1x 5/32"x89; 1x 3/16"x89					
			868/4 Square-Plus 1x # 1x89; 1x # 2x89; 1x # 3x89					

80 RA Vario Wkrętak z grzechotką

Wkrętak grzechotką drobnozębna z niewielkim kątem pracy zapadki, pierścieniem umożliwiającym zmianę kierunku pracy (pravo-lewo z blokadą w środkowym położeniu), maksymalny moment obrotowy 50 Nm, gniazdo sześciokątne.

Rękojeść Kraftform zapewnia przyjemną i ergonomiczną pracę chroniąc dłoń przed powstawaniem pęcherzy i odcisków. Twarde strefy chwytu umożliwiają szybkie pokręcanie, miękkie strefy zapewniają przenoszenie wysokich momentów obrotowych.

- Wkrętak Vario z grzechotką do trzpieni 6 mm Wera Vario
- Grzechotka o drobnych zębach i niewielkim kącie pracy
- Przelicznik zmiany kierunku pracy (pravo, blokada, lewo)
- Maksymalny moment obrotowy nawet 50 Nm
- Strefy twarde zapewniające szybkie pokręcanie, strefy miękkie umożliwiające przenoszenie wysokiego momentu obrotowego

80 RA Vario Wkrętak z grzechotką



	EAN							
Code	4013288	mm	mm					
05002901001	156242	6	115,0					1

Kraftform Kompakt Vario RA SB



Code	EAN		
05073665001	156266		1
		80 RA 1x 6x115,0	
		85 1x PH 1xPH 2x175	
		86 1x PZ 1xPZ 2x175	
		87 1x TX 10xTX 15x175; 1x TX 20xTX 25x175	
		81 1x 0,6x4,0x1,0x6,0x175	
		84 1x 4x5x175 ¹⁾	

¹⁾nie zawiera kulki

Kraftform Kompakt Pistol RA

Kompaktowe narzędzie z wielokomponentową rękojeścią pistoletową Kraftform do szybkiego i ergonomicznego montażu. Wbudowany magazynek na groty.

Z grzechotką: drobnozębna, niewielki kąt pracy wynoszący zaledwie 8°, przełącznik zmiany kierunku pracy (prawo-lewo z blokadą w środkowym położeniu), przenoszenie momentów obrotowych do 50 Nm; uchwyt sześciokątny 1/4" z technologią Rapidaptor, magnetyczny. 6 grotów PH, PZ i TORX® o długości 25 mm do uchwytów wg DIN ISO 1173-D 6,3. Z praktycznym mocowaniem do paska.

- Przekładnia z drobnymi zębami o małej podziałce i niewielkim kącie pracy wynoszącym tylko 8°
- Łatwy w obsłudze przełącznik zmiany kierunku pracy
- Uchwyt szybko mocujący Rapidaptor
- Z mocnym magnesem przytrzymującym pewnie groty
- Wielokomponentowa rękojeść pistoletowa Kraftform umożliwia przenoszenie wysokich momentów obrotowych

Kraftform Kompakt Pistol RA



Code	EAN		
05051030001	180360		1
		814 RA 1x 1/4"	
		851/1 Z PH 1x PH 1x25; 1x PH 2x25	
		855/1 Z PZ 1x PZ 1x25; 1x PZ 2x25	
		867/1 TORX® 1x TX 20x25; 1x TX 25x25	

Kraftform Kompakt Pistol RA 4



Code	EAN		
05051031001	187406		1
		814 RA 1x 1/4"	
		851/1 BTZ PH 1x PH 1x25; 1x PH 2x25	
		855/1 BTZ PZ 1x PZ 1x25; 1x PZ 2x25	
		867/1 TORX® BTZ 1x TX 20x25; 1x TX 25x25	
		851/4 Z PH 1x PH 1x89; 1x PH 2x89	
		855/4 Z PZ 1x PZ 1x89; 1x PZ 2x89	
		867/4 Z TORX® 1x TX 20x89; 1x TX 25x89	

Kraftform Kompakt 27 RA

Kompaktowe narzędzie z wielokomponentową rękojeścią Kraftform do szybkiego i ergonomicznego montażu. Wbudowany magazynek na grot.

Grzechotka: drobnozębna, niewielki kąt pracy, przełącznik zmiany kierunku pracy (pravo-lewo z blokadą w środkowym położeniu), przenoszenie momentów obrotowych do 50 Nm; sześciokątny trzpień z uchwytem sześciokątnym 1/4", z tulejką obrotową ze stali szlachetnej, z magnesem.

- Kraftform Kompakt z grzechotką zapewniającą szybkie pokręcanie
- Wielokomponentowa rękojeść Kraftform z zabezpieczeniem przed staczaniem i wbudowanym magazynkiem
- Mechanizm zapadkowy z drobnymi zębami zapewnia mały kąt pracy; przełącznik zmiany kierunku pracy (pravo, blokada, lewo)
- Maksymalny moment obrotowy nawet 50 Nm
- Trzpień sześciokątny z uchwytem sześciokątnym 1/4", tulejką ze stali nierdzewnej, mocnym magnesem

Kraftform Kompakt 27 RA 1 SB



Code	EAN			
05073660001	156051			1
		+	851/1 Z PH 1x PH 1x25; 1x PH 2x25	
		+	855/1 Z PZ 1x PZ 1x25; 1x PZ 2x25	
		-	800/1 Z 1x 1,0x5,5x25; 1x 1,2x6,5x25	

Kraftform Kompakt 27 RA 2 SB



Code	EAN			
05073661002	156068			1
		+	851/1 Z PH 1x PH 1x25; 1x PH 2x25	
		-	800/1 Z 1x 1,0x5,5x25; 1x 1,2x6,5x25	
		□	868/1 Z 1x # 1x25; 1x # 2x25	

88/1 Zestaw Vario

11- częściowy zestaw Vario Dzięki praktycznemu etui do mocowania na pasku, które umożliwia bezpieczne przechowywanie, narzędzia są zawsze pod ręką. Rękojeść Kraftform zapewnia przyjemną i ergonomiczną pracę chroniąc dłoń przed powstawaniem pęcherzy i odcisków.

Twarde strefy chwytu umożliwiają szybkie pokręcanie, miękkie strefy zapewniają przenoszenie wysokich momentów obrotowych. 6-kątny kołnierz zapobiegający staczaniu się narzędzia z miejsca pracy. Zabierak sześciokątny do wspomagania kluczem płaskim lub oczkowym umożliwia przenoszenie większych momentów obrotowych.

Trzpień dwustronny wykonany z wysokiej jakości materiału odznaczają się długą żywotnością. Końcówki trzpienia Black Point gwarantują precyzyjne dopasowanie wkrętaka do gniazda wkrętu oraz zwiększoną odporność na korozję.

- Zestaw Vario z rękojeścią i 10 trzpieniami dwustronnymi
- Strefy twarde zapewniające szybkie pokręcanie, strefy miękkie umożliwiające przenoszenie wysokiego momentu obrotowego
- Trzpień sześciokątny, niklowany 6 mm
- Końcówka Black Point zwiększa odporność na korozję i gwarantuje precyzyjne dopasowanie do gniazda wkrętu
- W wytrzymałym etui na pasek

88/1 Zestaw Vario



Code	EAN			
05002990001	000675			1
		●	80 1x 6x98	
		+	85 1x PH 1xPH 2x175	
		+	86 1x PZ 1xPZ 2x175	
		+	87 1x TX 10xTX 15x175; 1x TX 20xTX 25x175; 1x TX 30xTX 40x175	
		-	81 1x 0,6x4,0x1,0x6,0x175; 1x 0,8x5,0x1,2x7,0x175	
		○	84 1x 4x4x175; 1x 5x5x175; 1x 6x6x175	

80 Rękojeść Vario

- Rękojeść Kraftform z zabierakiem 10 mm do wspomagania kluczem
- Do trzpieni lub adapterów Vario 6 mm

80 Rękojeść Vario



	EAN							
Code	4013288	mm	mm	mm				
05002900001	000460	6	10	98				5

Rękojeść poprzeczna z uchwytem do trzpieni 95 Vario

Wkrętak z rękojeścią poprzeczną: idealny kształt uchwytu umożliwia przeniesienie wyjątkowo wysokich momentów dokręcania i luzowania.

Ergonomicznie ukształtowana rękojeść wypełnia całą dłoń, a miękkie, zaokrąglone zagłębienia stanowią wsparcie dla palców. Kontakt całej powierzchni dłoni z rękojeścią eliminuje straty siły tarcia. Uchwyt na bity sześciokątne 1/4" wg DIN ISO 1173-C 6.3 w wersji magnetycznej ułatwiające mocowanie śrub.

- Wkrętak z rękojeścią poprzeczną do przenoszenia wyjątkowo wysokich momentów dokręcania i luzowania
- Ergonomicznie ukształtowana 2-komponentowa rękojeść z wgłębieniami na palce i przyjemną w dotyku powierzchnią zapewnia bardzo dobre przeniesienie siły i pracę bez uczucia zmęczenia
- Rękojeść T do trzpieni i adapterów 6 mm Vario

Rękojeść poprzeczna z uchwytem do trzpieni 95 Vario



	EAN							
Code	4013288	mm	mm	mm	mm			
05023400001	208446	6	60	44	100	2 23/64"		2

830 Adapter Vario

- Uchwyt magnetyczny szybko mocujący Vario do rękojeści Vario
- Do grotów sześciokątnych 1/4"
- Uchwyt szybko mocujący z mocnym magnesem

830 Adapter Vario do grotów 1/4"



	EAN							
Code	4013288	mm	mm	mm				
05051835001	012425	1/4"	6	165	6 9/16"			2

91 Przedłużacz Vario

- Przedłużacz Vario do trzpieni i adapterów Vario
- Sześciokątny, niklowany 6 mm

91 Przedłużacz Vario



	EAN							
Code	4013288	mm	mm	mm				
05003210001	000804	6	6	175	7"			2

712 Adapter Vario do nasadek

- Do kluczy nasadowych czworokątnych 1/4"

712 Adapter Vario do nasadek



	EAN							
Code	4013288		mm	mm				
05040001001	006165	1/4"	6	175	7"			2

Trzpień dwustronny Vario

Trzpień dwustronny do rękojeści Vario. Trzpienie dwustronne wykonane z wysokiej jakości materiału odznaczają się długą żywotnością. Końcówka Black Point gwarantuje dokładne dopasowanie do gniazda wkrętu oraz zwiększoną odporność na korozję.

81 Trzpień dwustronny płaski



	EAN								
Code	4013288	mm	mm	mm	mm	mm	mm	mm	
05002910001	000477	0,6	4,0	1,0	6,0	6	175	7"	5
05002913001	000484	0,8	5,0	1,2	7,0	6	175	7"	5

82 Trzpień dwustronny płaski/Phillips



	EAN							
Code	4013288		mm	mm	mm	mm		
05002920001	000491	PH 1	0,6	4,0	6	175	7"	5
05002923001	000507	PH 2	1,0	6,0	6	175	7"	5
05002926001	000514	PH 3	1,2	7,0	6	175	7"	5

83 Trzpień dwustronny Phillips/Pozidriv



	EAN						
Code	4013288			mm	mm		
05002930001	000521	PH 1	PZ 1	6	175	7"	5
05002933001	000538	PH 2	PZ 2	6	175	7"	5

84 Trzpień dwustronny sześciokątny/sześciokątny z kulką



	EAN						
Code	4013288			mm	mm		
05002936001	000545	2,5	2,5	6	175	7"	5
05002938001	000552	3	3	6	175	7"	5
05002940001	000569	4	4	6	175	7"	5
05002943001	000576	5	5	6	175	7"	5
05002948001 ¹⁾	155436	4	5	6	175	7"	5
05002946001	000583	6	6	6	175	7"	5

¹⁾nie zawiera kulki

85 Trzpień dwustronny Phillips/Phillips



	EAN						
Code	4013288			mm	mm		
05002950001	000590	PH 1	PH 2	6	175	7"	5

86 Trzpień dwustronny



	EAN						
Code	4013288			mm	mm		
05002960001	000606	PZ 1	PZ 2	6	175	7"	5
05140310001	000613	PZ 2	PZ 3	6	175	7"	5

87 Trzpień dwustronny TORX®



	EAN						
Code	4013288			mm	mm		
05002966001	000620	TX 6	TX 8	6	175	7"	5
05002968001	000637	TX 7	TX 9	6	175	7"	5
05002970001	000644	TX 10	TX 15	6	175	7"	5
05002973001	000651	TX 20	TX 25	6	175	7"	5
05002976001	000668	TX 30	TX 40	6	175	7"	5

68 Trzpień dwustronny czworokątny



	EAN						
Code	4013288			mm	mm		
05002980001	100061	#1	#2	6	175	7"	5



Wózek warsztatowy i wkładki piankowe



Wózek warsztatowy 1 Tool Rebel 9700

Wyjątkowy wózek warsztatowy w stylistyce Tool Rebel. 5 płytkich i 2 głębokie szuflady zapewniają skuteczną, mobilną organizację narzędzi i materiałów.

Wyjątkowo wytrzymałe wykonanie dzięki konstrukcji z podwójnymi ściankami i spawanemu korpusowi. Do codziennego użytku w wymagających warunkach warsztatowych.

Wyposażony w 4 wkładki piankowe Wera: wkładka piankowa 9710 z wkrętakami Set 1, wkładka piankowa 9720 Zyklop 8000 A Zyklop Set 1, wkładka piankowa 9731 z kluczami płasko-oczukowymi 6003 Joker Set 1, wkładka piankowa 9740 z kluczami trzpieniowymi Set 1.

- Oryginalny wózek warsztatowy w stylistyce Tool Rebel
- Wyjątkowo wytrzymały dzięki konstrukcji z podwójnymi ściankami
- Z 7 szufladami (5 płytkich, 2 głębokie); 2 płytkie szuflady są wyposażone we wkładki piankowe i narzędzia (w tym grzechotka Zyklop Speed i akcesoria, klucze płaskie Joker, wkrętaki Kraftform, klucze trzpieniowe)
- Wymiary szuflad płytkich (szerokość x wysokość x głębokość): 522 x 81 x 398 mm
- Wymiary szuflad głębokich (szerokość x wysokość x głębokość): 522 x 166 x 398 mm
- Szuflada z pełnym wysuwem, z teleskopowymi prowadnicami na łożyskach kulkowych i mechanizmem miękkiego domykania szuflad
- Wszystkie szuflady są pojedynczo i dokładnie laminowane
- Minimalne ryzyko przewrócenia dzięki blokadzie wysuwu, która umożliwia otwarcie tylko jednej szuflady blokując wysunięcie kilku szuflad jednocześnie
- Otwory czworokątne po obu stronach
- Wysokiej jakości, trwałe wkładki piankowe bez szkodliwych substancji chemicznych
- Optymalne dopasowanie umożliwiające swobodne wyjmowanie narzędzi z wkładek piankowych

Wózek warsztatowy 1 Tool Rebel 9700



Code	EAN		
05150130001	4013288 225085		1
1x 9710			
Wkładka piankowa z wkrętakami, Set 1			
	⊖	932 A 1x 1.0x5.5x100; 1x 1.2x7.0x125	
	⊕	350 1x PH 1x80; 1x PH 2x100; 1x PH 3x150	
	⊕	350 PH Stubby "gaźnikowiec" 1x PH 2x25	
	⊕	355 1x PZ 1x80; 1x PZ 2x100	
	⊖	335 1x 0.8x4.0x100; 1x 1.0x5.5x125	
	⊖	334 1x 1.2x6.5x150	
	⊖	335 Stubby "gaźnikowiec" 1x 1.0x5.5x24,5	
	⊕	2050 Micro 1x PH 0x40 ¹⁾	
	⊖	2035 Micro 1x 0.40x2.5x80	
	⊖	160 i VDE 1x 0.4x2.5x80 ²⁾ ; 1x 0.6x3.5x100 ²⁾	
		1441 1x 4.5-6.0x41.0	
		1442 1x 6,0-8,5x41.0	
		9810 1x 344,0x30,0x392,0 ³⁾	

1x 9720	
Wkładka piankowa Zyklop 1/4" 8000 A, Set 1	
○	8000 A 1x 1/4"x152.0
●○	8794 LA 1x 1/4"x150.0
●○	8794 SA 1x 1/4"x75.0
●○	8795 A 1x 1/4"x35.5
●○	8794 A 1x 1/4"x56.0
●	8790 HMA 1x 4.0x23.0; 1x 4.5x23.0; 1x 5.0x23.0; 1x 5.5x23.0; 1x 6.0x23.0; 1x 7.0x23.0; 1x 8.0x23.0; 1x 9.0x23.0; 1x 10.0x23.0; 1x 11.0x23.0; 1x 12.0x23.0; 1x 13.0x23.0; 1x 14.0x23.0; 1x 15.0x23.0
✳	8767 A HF 1x TX 8x28,0; 1x TX 9x28,0; 1x TX 10x28,0; 1x TX 15x28,0; 1x TX 20x28,0; 1x TX 25x28,0; 1x TX 27x28,0; 1x TX 30x28,0; 1x TX 40x28,0
○	8740 A HF 1x 3.0x28,0; 1x 4.0x28,0; 1x 4.0x100,0; 1x 5.0x28,0; 1x 5.0x100,0; 1x 6.0x28,0; 1x 6.0x100,0; 1x 8.0x28,0; 1x 8.0x100,0
	9820 1x 172,0x30,0x392,0 ³⁾
1x 9731	
Wkładka piankowa 6003 Joker, Set 1	
	6003 Joker 1x 6x105; 1x 7x110; 1x 8x115; 1x 9x120; 1x 10x125; 1x 11x135; 1x 12x148; 1x 13x160; 1x 14x167; 1x 15x174; 1x 16x182; 1x 17x190; 1x 18x210; 1x 19x230; 1x 20x230; 1x 21x260; 1x 22x260; 1x 24x280
	Otwieracz do butelek 1x 145
	9831 1x 344,0x30,0x392,0 ³⁾
1x 9740	
Wkładka piankowa z kluczami trzpieniowymi, Set 1	
1x 950/9 Hex-Plus Multicolour 1	
○	950 SPKL Multicolour 1x 1.5x90; 1x 2.0x101; 1x 2.5x112; 1x 3.0x123; 1x 4.0x137; 1x 5.0x154; 1x 6.0x172; 1x 8.0x195; 1x 10.0x224
1x 967/9 TX XL Multicolour 1	
✳	967 SXL TORX® Multicolour 1x TX 8x90; 1x TX 9x101; 1x TX 10x112
✳	967 SPKXL TORX® Multicolour 1x TX 15x123; 1x TX 20x137; 1x TX 25x154; 1x TX 27x172; 1x TX 30x195; 1x TX 40x224
	1x Magnetyzer/demagnetyzer 9500 SB 1x 48.0
	1x Taśma miernicza kieszonkowa STABILA® BM 100, 3 m, artykuł 19570
	1x 9840 1x 172,0x30,0x392,0 ³⁾

¹⁾Rozmiar 0 wg JCIS 0 (Japanese Camera Industrial Standard) zmodyfikowany

²⁾Bez końcówki Lasertip

³⁾Uwaga: wkładki piankowe nie pasują do poprzedniego modelu 05501051001 wózka warsztatowego.

9710 Wkładka piankowa z wkrętakami, Set 1

Trwała wkładka piankowa; dwukolorowa, umożliwiająca szybką identyfikację brakujących elementów; pasuje do wózka warsztatowego Tool Rebel; wyposażona w 16 wkrętek Wera Kraftform (warsztatowe, VDE, wkrętaki do pobijania, wkrętaki Micro) oraz 2 chwytaki do wkrętów.

- Trwała, dwukolorowa wkładka piankowa z wyznaczonym miejscem na każde narzędzie pozwala szybko zauważyć brak narzędzia
- Wysokiej jakości, trwałe wkładki piankowe bez szkodliwych substancji chemicznych
- Optymalne dopasowanie umożliwiające swobodne wyjmowanie narzędzi z wkładek piankowych
- Odporność na działanie wody i oleju, łatwość czyszczenia i pielęgnacji
- Narzędzia są chronione przed zanieczyszczeniami i uderzeniami
- 8 wkrętek Kraftform Plus z twardymi strefami zapewniającymi wysoką prędkość pracy i miękkimi strefami umożliwiającymi przenoszenie wysokich momentów obrotowych
- 2 wkrętaki Kraftform Plus VDE z izolowanymi trzpieniami do bezpiecznej pracy pod napięciem do 1000 V
- 2 wkrętaki Micro z obrotowym kołpakiem do szybkiego pokręcania
- 2 wkrętaki Stubby z krótkim trzpieniem przeznaczone do pracy w miejscach trudnodostępnych
- 2 chwytaki do wkrętów (narzędzie nasadzone z funkcją przytrzymywania)
- Szerokość x wysokość x głębokość: bez narzędzi 344 x 30 x 392 mm, z narzędziami 344 x 47 x 392 mm

9710 Wkładka piankowa z wkrętakami, Set 1

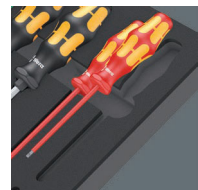

Code	EAN		
05150101001	4013288		1
	225122		
	●	932 A 1x 1,0x5,5x100; 1x 1,2x7,0x125	
	⊕	350 1x PH 1x80; 1x PH 2x100; 1x PH 3x150	
	⊕	350 PH Stubby "gaźnikowiec" 1x PH 2x25	
	⊕	355 1x PZ 1x80; 1x PZ 2x100	
	●	335 1x 0,8x4,0x100; 1x 1,0x5,5x125	
	●	334 1x 1,2x6,5x150	
	●	335 Stubby "gaźnikowiec" 1x 1,0x5,5x24,5	
	⊕	2050 Micro 1x PH 0x40 ¹⁾	
	●	2035 Micro 1x 0,40x2,5x80	
	●	160 i VDE 1x 0,4x2,5x80 ²⁾ ; 1x 0,6x3,5x100 ²⁾	
		1441 1x 4,5-6,0x41,0	
		1442 1x 6,0-8,5x41,0	
		9810 1x 344,0x30,0x392,0 ³⁾	

¹⁾ Rozmiar 0 wg JCIS 0 (Japanese Camera Industrial Standard) zmodyfikowany

²⁾ Bez końcówki Lasertip

³⁾ Uwaga: wkładki piankowe nie pasują do poprzedniego modelu 05501051001 wózka warsztatowego.

9711 Wkładka piankowa z wkrętakami VDE, Set 1

- Wkrętaki z izolowanymi trzpieniami do bezpiecznej pracy pod napięciem do 1000 V, 5 z nich ze zredukowaną średnicą trzpienia do głębiej położonych śrub i wkrętów
- 2 chwytaki do wkrętów (narzędzie nasadzone z funkcją przytrzymywania)
- Szerokość x wysokość x głębokość: bez narzędzi 344 x 30 x 392 mm, z narzędziami 344 x 46 x 392 mm

9711 Wkładka piankowa z wkrętakami VDE, Set 1

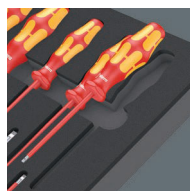

Code	EAN		
05150102001	4013288 225320		1
		162 iS PH VDE 1x PH 1x80; 1x PH 2x100	
		165 iS PZ VDE 1x PZ 1x80; 1x PZ 2x100	
		165 i PZ/S VDE 1x # 2x100	
		160 i VDE 1x 0,4x2,5x80 ¹⁾ ; 1x 0,8x4,0x100; 1x 1,0x5,5x125	
		160 iS VDE 1x 0,6x3,5x100	
		167 i TORX® VDE 1x TX 10x80; 1x TX 15x80; 1x TX 20x80; 1x TX 25x100; 1x TX 30x100	
		1440 1x 4,5-6,0x41,0	
		1442 1x 6,0-8,5x41,0	
		9811 1x 344,0x30,0x392,0 ²⁾	

¹⁾ Bez końcówek Lasertip

²⁾ Uwaga: wkładki piankowe nie pasują do poprzedniego modelu 05501051001 wózka warsztatowego.

9712 Wkładka piankowa z wkrętakami do śrub i wkrętów z gniazdem TORX® z funkcją przytrzymywania, Set 1

- 6 wkrętaków Kraftform Plus z twardymi strefami zapewniającymi wysoką prędkość pracy i miękkimi strefami umożliwiającymi przeniesienie wysokich momentów obrotowych
- 4 wkrętaki Micro z obrotowym kołpakiem do szybkiego pokręcania
- 4 wkrętaki z rękojeścią poprzeczną do przeniesienia wyjątkowo wysokich momentów dokręcania i luzowania
- Szerokość x wysokość x głębokość: bez narzędzi 344 x 30 x 392 mm, z narzędziami 344 x 45 x 392 mm

9712 Wkładka piankowa z wkrętakami do śrub i wkrętów z gniazdem TORX® z funkcją przytrzymywania, Set 1

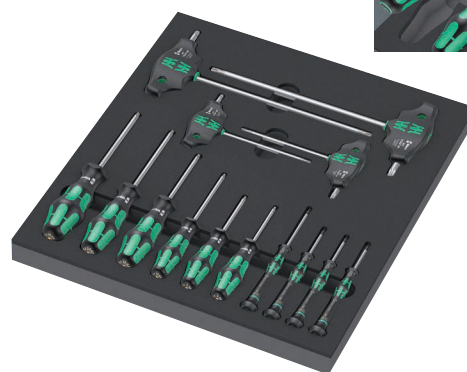
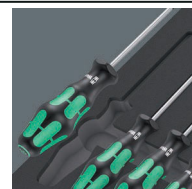

Code	EAN		
05150103001	4013288 225283		1
		367 TORX® HF 1x TX 8x60; 1x TX 9x60; 1x TX 10x80; 1x TX 15x80; 1x TX 20x100; 1x TX 25x100	
		2067 TORX® HF Micro 1x TX 4x40; 1x TX 5x40; 1x TX 6x40; 1x TX 7x60	
		467 TORX® HF 1x TX 20x100; 1x TX 25x100; 1x TX 30x200; 1x TX 40x200	
		9812 1x 344,0x30,0x392,0 ¹⁾	

¹⁾ Uwaga: wkładki piankowe nie pasują do poprzedniego modelu 05501051001 wózka warsztatowego.

9713 Wkładka piankowa z wkrętakami do śrub i wkrętów z gniazdem sześciokątnym, Set 1

- 4 wkrętaki Kraftform Plus z twardymi strefami zapewniającymi dużą szybkość pracy i miękkimi strefami chwytu umożliwiającymi przenoszenie wysokich momentów obrotowych
- 3 wkrętaki Micro z obrotowym kołpakiem do szybkiego pokręcania
- 5 wkrętaków z rękojeścią poprzeczną do przenoszenia dużych momentów dokręcania i luzowania, z funkcją przytrzymywania, do śrub i wkrętów z gniazdem sześciokątnym
- Z profilem Hex-Plus (zapobiega obracaniu się narzędzia w gnieździe sześciokątnym śruby)
- Szerokość x wysokość x głębokość: bez narzędzi 344 x 30 x 392 mm, z narzędziami 344 x 45 x 392 mm

9713 Wkładka piankowa z wkrętakami do śrub i wkrętów z gniazdem sześciokątnym, Set 1

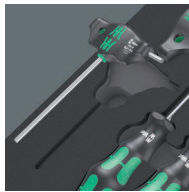

Code	EAN		
05150104001	4013288 225290		1
		○ 354 1x 3,0x75; 1x 4,0x75	
		○ 2054 Micro 1x 1,5x60; 1x 2x60; 1x 2,5x60	
		○ 454 HF 1x 4x100; 1x 5x100; 1x 6x150; 1x 8x200; 1x 10x200	
		● 395 HO 1x 10,0x90; 1x 13,0x90	
		9813 1x 344,0x30,0x392,0 ¹⁾	

¹⁾ Uwaga: wkładki piankowe nie pasują do poprzedniego modelu 05501051001 wózka warsztatowego.

9720 Wkładka piankowa Zyklop 1/4" 8000 A, Set 1

- Grzechotka Zyklop Speed łączy 5 rodzajów grzechotek w jednej
- Konstrukcja wykorzystująca masę własną narzędzia i poręczna tuleja obrotowa umożliwiają szybkie pokręcanie
- Wychylna główka grzechotki, wyzwolenie za pomocą przycisku i przełącznik zmiany kierunku pracy
- Mechanizm zapadkowy z drobnymi zębami pozwala uzyskać kąt pracy wynoszący tylko 5°
- Może być używany także jako wkrętak
- Zestaw zawierający klucze nasadowe, klucze nasadowe trzpieniowe, przedłużki i przegub Kardana
- 14 kluczy nasadowych, 9 kluczy trzpieniowych nasadowych z funkcją przytrzymywania do śrub i wkrętów TORX®, 9 kluczy trzpieniowych nasadowych z funkcją przytrzymywania do wkrętów z gniazdem sześciokątnym
- Szerokość x wysokość x głębokość: bez narzędzi 172 x 30 x 392 mm, z narzędziami 172 x 40 x 392 mm

9720 Wkładka piankowa Zyklop 1/4" 8000 A, Set 1



Code	EAN		
05150110001	4013288 225139		1
		□ 8000 A 1x 1/4"x152,0	
		■ 8794 LA 1x 1/4"x150,0	
		■ 8794 SA 1x 1/4"x75,0	
		■ 8795 A 1x 1/4"x35,5	
		■ 8794 A 1x 1/4"x56,0	
		● 8790 HMA 1x 4,0x23,0; 1x 4,5x23,0; 1x 5,0x23,0; 1x 5,5x23,0; 1x 6,0x23,0; 1x 7,0x23,0; 1x 8,0x23,0; 1x 9,0x23,0; 1x 10,0x23,0; 1x 11,0x23,0; 1x 12,0x23,0; 1x 13,0x23,0; 1x 14,0x23,0; 1x 15,0x23,0	
		⊕ 8767 A HF 1x TX 8x28,0; 1x TX 9x28,0; 1x TX 10x28,0; 1x TX 15x28,0; 1x TX 20x28,0; 1x TX 25x28,0; 1x TX 27x28,0; 1x TX 30x28,0; 1x TX 40x28,0	
		○ 8740 A HF 1x 3,0x28,0; 1x 4,0x28,0; 1x 4,0x100,0; 1x 5,0x28,0; 1x 5,0x100,0; 1x 6,0x28,0; 1x 6,0x100,0; 1x 8,0x28,0; 1x 8,0x100,0	
		9820 1x 172,0x30,0x392,0 ¹⁾	

¹⁾ Uwaga: wkładki piankowe nie pasują do poprzedniego modelu 05501051001 wózka warsztatowego.

9721 Wkładka piankowa Zyklop $\frac{3}{8}$ " 8000 B, Set 1

- Grzechotka Zyklop Speed łączy 5 rodzajów grzechotek w jednej
- Konstrukcja wykorzystująca masę własną narzędzia i poręczna tuleja obrotowa umożliwiają szybkie pokręcanie
- Wychylna główka grzechotki, wyzwolenie za pomocą przycisku i przełącznik zmiany kierunku pracy
- Mechanizm zapadkowy z drobnymi zębami pozwala uzyskać kąt pracy wynoszący tylko 5°
- Może być używany także jako wkrętak
- Zestaw zawierający klucze nasadowe, przedłużki i przegub Kardana
- Szerokość x wysokość x głębokość: bez narzędzi 172 x 30 x 392 mm, z narzędziami 172 x 45 x 392 mm

9721 Wkładka piankowa Zyklop $\frac{3}{8}$ " 8000 B, Set 1



Code	EAN			
	4013288			
05150111001	225306			1
		8000 B		
		1x $\frac{3}{8}$ "x199,0		
		8794 SB		
		1x $\frac{3}{8}$ "x125,0		
		8794 LB		
		1x $\frac{3}{8}$ "x200,0		
		8795 B		
		1x $\frac{3}{8}$ "x50,0		
		8794 B		
		1x $\frac{3}{8}$ "x76,0		
		8790 HMB		
		1x 6,0x29,0; 1x 7,0x29,0; 1x 8,0x29,0;		
		1x 9,0x29,0; 1x 10,0x29,0; 1x 11,0x29,0;		
		1x 12,0x29,0; 1x 13,0x29,0; 1x 14,0x29,0;		
		1x 15,0x29,0; 1x 16,0x30,0; 1x 17,0x30,0;		
		1x 18,0x30,0; 1x 19,0x30,0; 1x 20,0x30,0;		
		1x 21,0x30,0; 1x 22,0x30,0; 1x 24,0x32,0		
		9821		
		1x 172,0x30,0x392,0 ¹⁾		

¹⁾ Uwaga: wkładki piankowe nie pasują do poprzedniego modelu 05501051001 wózka warsztatowego.

9722 Wkładka piankowa Zyklop $\frac{1}{2}$ " 8000 C, Set 1

- Grzechotka Zyklop Speed łączy 5 rodzajów grzechotek w jednej
- Wychylna główka grzechotki, wyzwolenie za pomocą przycisku i przełącznik zmiany kierunku pracy
- Mechanizm zapadkowy z drobnymi zębami pozwala uzyskać kąt pracy wynoszący tylko 5°
- Zestaw zawierający klucze nasadowe, przedłużki i przegub Kardana
- 17 kluczy nasadowych, 9 kluczy trzpieniowych nasadowych z funkcją przytrzymywania do śrub i wkrętów z gniazdem sześciokątnym
- Szerokość x wysokość x głębokość: bez narzędzi 344 x 30 x 392 mm, z narzędziami 344 x 51 x 392 mm

9722 Wkładka piankowa Zyklop $\frac{1}{2}$ " 8000 C, Set 1



Code	EAN			
	4013288			
05150112001	225207			1
		8000 C		
		1x $\frac{1}{2}$ "x277,0		
		8794 LC		
		1x $\frac{1}{2}$ "x250,0		
		8794 SC		
		1x $\frac{1}{2}$ "x125,0		
		8795 C		
		1x $\frac{1}{2}$ "x69,0		
		8794 C		
		1x $\frac{1}{2}$ "x52,0		
		8790 HMC		
		1x 10,0x37,0; 1x 11,0x37,0; 1x 12,0x37,0;		
		1x 13,0x37,0; 1x 14,0x37,0; 1x 15,0x37,0;		
		1x 16,0x37,0; 1x 17,0x37,0; 1x 18,0x37,0;		
		1x 19,0x37,0; 1x 20,0x37,0; 1x 21,0x37,0;		
		1x 22,0x37,0; 1x 24,0x37,0; 1x 27,0x40,0;		
		1x 30,0x42,0; 1x 32,0x42,0		
		8740 C HF		
		1x 4,0x60,0; 1x 4,0x140,0; 1x 5,0x60,0;		
		1x 5,0x140,0; 1x 6,0x60,0; 1x 6,0x140,0;		
		1x 7,0x60,0; 1x 8,0x60,0; 1x 10,0x60,0		
		9822		
		1x 344,0x30,0x392,0 ¹⁾		

¹⁾ Uwaga: wkładki piankowe nie pasują do poprzedniego modelu 05501051001 wózka warsztatowego.

9723 Wkładka piankowa z kluczami trzpieniowymi nasadowymi Zyklop 3/8" B, Set 1

- Klucze nasadowe z grotem do mocowania manualnego lub maszynowego
- 10 kluczy trzpieniowych nasadowych z funkcją przytrzymywania do śrub i wkrętów z gniazdem TORX®, 11 kluczy trzpieniowych nasadowych do śrub i wkrętów z gniazdem sześciokątnym, adapter Zyklop z uchwytem szybko mocującym do bitów 1/4"
- Z systemem wyszukiwania narzędzi Wera „Take it easy“: system oznaczenia kolorystycznego narzędzi według rozmiaru
- Radełkowanie na obwodzie ułatwia pokręcanie palcami
- Stal chromowa-wanadowa zapewnia twardość i wytrzymałość
- Szerokość x wysokość x głębokość: bez narzędzi 172 x 30 x 392 mm, z narzędziami 172 x 39 x 392 mm

9723 Wkładka piankowa z kluczami trzpieniowymi nasadowymi Zyklop 3/8" B, Set 1



Code	EAN		
05150113001	4013288 225313		1
		8784 B1 1x 1/4"x3/8"x44,0	
		8767 B HF 1x TX 15x35,0; 1x TX 20x35,0; 1x TX 25x35,0; 1x TX 25x107,0; 1x TX 27x35,0; 1x TX 27x107,0; 1x TX 30x35,0; 1x TX 30x107,0; 1x TX 40x35,0; 1x TX 40x107,0	
		8740 B HF 1x 4,0x35,0; 1x 4,0x107,0; 1x 5,0x35,0; 1x 5,0x107,0; 1x 6,0x35,0; 1x 6,0x107,0; 1x 7,0x38,5; 1x 8,0x38,5; 1x 8,0x100,0; 1x 10,0x38,5; 1x 10,0x100,0	
		9823 1x 172,0x30,0x392,0 ¹⁾	

¹⁾Uwaga: wkładki piankowe nie pasują do poprzedniego modelu 05501051001 wózka warsztatowego.

9730 Wkładka piankowa 6000 Joker, Set 1

- Klucz płasko-oczkowy z grzechotką z praktyczną funkcją przytrzymywania dzięki metalowej płytce umieszczonej w szczękach
- Ogranicznik zapobiega możliwości ześlizgnięcia się
- Geometria podwójnego sześciokąta zmniejsza ryzyko ześlizgnięcia się
- Mały kąt pracy wynoszący tylko 30°
- Z systemem wyszukiwania narzędzi Wera „Take it easy“: system oznaczenia kolorystycznego narzędzi według rozmiaru
- Szerokość x wysokość x głębokość: bez narzędzi 172 x 30 x 392 mm, z narzędziami 172 x 47 x 392 mm

9730 Wkładka piankowa 6000 Joker, Set 1



Code	EAN		
05150120001	4013288 225214		1
		6000 Joker 1x 8x144; 1x 10x159; 1x 11x165; 1x 12x170,7; 1x 13x177; 1x 14x188; 1x 15x200; 1x 16x212; 1x 17x224; 1x 18x235; 1x 19x246	
		9830 1x 172,0x30,0x392,0 ¹⁾	

¹⁾Uwaga: wkładki piankowe nie pasują do poprzedniego modelu 05501051001 wózka warsztatowego.

9731 Wkładka piankowa 6003 Joker, Set 1

- Klucz płasko-oczkowy, przeznaczony również do stosowania w wąskich przestrzeniach
- Specjalna geometria szczęk rozszerza możliwości zastosowania narzędzia
- Mały kąt pracy umożliwia „chwytanie” śruby co 15°
- Smukła, odchylona pod kątem 15° strona oczkowa klucza
- Z systemem wyszukiwania narzędzi Wera „Take it easy”: system oznaczenia kolorystycznego narzędzi według rozmiaru
- Kultowy otwieracz do butelek z oryginalną rękojęcią Kraftform Plus
- Szerokość x wysokość x głębokość: bez narzędzi 344 x 30 x 392 mm, z narzędziami 344 x 58 x 392 mm

9731 Wkładka piankowa 6003 Joker, Set 1



Code	EAN		
05150121001	225115		1
		6003 Joker 1x 6x105; 1x 7x110; 1x 8x115; 1x 9x120; 1x 10x125; 1x 11x135; 1x 12x148; 1x 13x160; 1x 14x167; 1x 15x174; 1x 16x182; 1x 17x190; 1x 18x210; 1x 19x230; 1x 20x230; 1x 21x260; 1x 22x260; 1x 24x280	
		Otwieracz do butelek 1x 145	
		9831 1x 344,0x30,0x392,0 ¹⁾	

¹⁾Uwaga: wkładki piankowe nie pasują do poprzedniego modelu 05501051001 wózka warsztatowego.

9732 Wkładka piankowa 6004 Joker, Set 1

- Nastawny klucz Joker 6004 obejmuje wszystkie wymiary metryczne i calowe w danym obszarze zastosowania
- Automatyczne i bezstopniowe zaciskanie szczęk na śrubach i nakrętkach sześciokątnych
- Mechanizm dźwigniowy zapobiega ześlizgiwaniu się i uszkodzeniu śruby lub nakrętki podczas pracy
- Szybkie i płynne dokręcanie bez konieczności zdejmowania klucza dzięki mechanizmowi zapadkowemu
- Kąt pracy wynoszący zaledwie 30° dzięki rozmieszczeniu pryzm w szczękach klucza
- Szerokość x wysokość x głębokość: bez narzędzi 172 x 30 x 392 mm, z narzędziami 172 x 35 x 392 mm

9732 Wkładka piankowa 6004 Joker, Set 1



Code	EAN		
05150122001	225337		1
		6004 Joker XS 1x 7-10 (1/4"-3/8")x117	
		6004 Joker S 1x 10-13 (7/16"-1/2")x154	
		6004 Joker M 1x 13-16 (1/2"-5/8")x188	
		6004 Joker L 1x 16-19 (5/8"-3/4")x224	
		6004 Joker XL 1x 19-24 (3/4"-15/16")x256	
		9832 1x 172,0x30,0x392,0 ¹⁾	

¹⁾Uwaga: wkładki piankowe nie pasują do poprzedniego modelu 05501051001 wózka warsztatowego.

9740 Wkładka piankowa z kluczami trzpieniowymi, Set 1

- Dzięki profilowi Hex-Plus klucze trzpieniowe 950 zapewniają dłuższą żywotność śrub i wkrętów z gniazdem sześciokątnym
- Klucze trzpieniowe z systemem wyszukiwania narzędzi Wera „Take it easy“: system oznaczenia kolorystycznego kluczy według rozmiaru.
- Wszystkie klucze trzpieniowe posiadają kolorową, łatwą do uchwycenia tulejkę, zapewniającą ergonomiczną i wygodną obsługę nawet w niskich temperaturach
- Magnetyzer 9500 do magnesowania i rozmagnesowywania końcówek narzędzi umożliwiający przytrzymywane narzędzia za pomocą siły magnetycznej
- Szerokość x wysokość x głębokość: bez narzędzi 172 x 30 x 392 mm, z narzędziami 172 x 44 x 392 mm

9740 Wkładka piankowa z kluczami trzpieniowymi, Set 1



Code	EAN		
05150140001	4013288 225108		1
1x 950/9 Hex-Plus Multicolour 1			
		○	950 SPKL Multicolour 1x 1.5x90; 1x 2.0x101; 1x 2.5x112; 1x 3.0x123; 1x 4.0x137; 1x 5.0x154; 1x 6.0x172; 1x 8.0x195; 1x 10.0x224
1x 967/9 TX XL Multicolour 1			
		⊕	967 SXL TORX® Multicolour 1x TX 8x90; 1x TX 9x101; 1x TX 10x112
		⊕	967 SPKXL TORX® Multicolour 1x TX 15x123; 1x TX 20x137; 1x TX 25x154; 1x TX 27x172; 1x TX 30x195; 1x TX 40x224
1x 9500			
			1x 48.0
1x STABILA®			
			1x Taśma miernicza kieszonkowa STABILA® BM 100, 3 m, artykuł 19570
1x 9840			
			1x 172,0x30,0x392,0 ¹⁾

¹⁾ Uwaga: wkładki piankowe nie pasują do poprzedniego modelu 05501051001 wózka warsztatowego.

9750 Wkładka piankowa Kraftform Kompakt i Tool-Check PLUS, Set 1

- Kraftform Kompakt 60: Etui składane z bitami o długości 89 mm i rękojeść 816 R z uchwytem szybkocmocującym Rapidaptor do bitów oraz wielokomponentową rękojeścią Kraftform do pracy bez uczucia zmęczenia
- Tool-Check PLUS: 39-częściowy zestaw narzędzi składający się z grzechotki, bitów, kluczy nasadowych i rękojeści z uchwytem do bitów
- Uchwyt do bitów extra slim z elastycznym trzpieniem i bardzo smukłą konstrukcją do pracy w wąskich przestrzeniach
- Szerokość x wysokość x głębokość: bez narzędzi 172 x 30 x 392 mm, z narzędziami 172 x 59 x 392 mm

9750 Wkładka piankowa Kraftform Kompakt i Tool-Check PLUS, Set 1

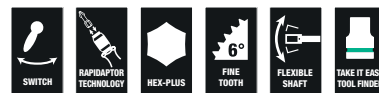

Code	EAN		
05150150001	4013288 225344		1
1x Tool-Check PLUS			
		○	8001 A 1x 1/4"x87.0
		●	813 1x 1/4"x78
		⊕	889/4/1 K 1x 1/4"x50
		○	870/1 1x 1/4"x25 ¹⁾
		●	8790 HMA 1x 5.5x23.0; 1x 6.0x23.0; 1x 7.0x23.0; 1x 8.0x23.0; 1x 10.0x23.0; 1x 12.0x23.0; 1x 13.0x23.0
		⊕	851/1 TZ 2x PH 1x25; 3x PH 2x25; 1x PH 3x25
		⊕	855/1 TH 1x PZ 1x25; 3x PZ 2x25; 1x PZ 3x25
		⊕	867/1 TZ TORX® 1x TX 10x25; 1x TX 15x25; 1x TX 20x25; 1x TX 25x25; 1x TX 30x25; 1x TX 40x25
		⊕	867/1 Z TORX® BO 1x TX 10x25; 1x TX 15x25; 1x TX 20x25; 1x TX 25x25; 1x TX 30x25
		○	840/1 Z 1x 3.0x25; 1x 4.0x25; 1x 5.0x25; 1x 6.0x25; 1x 8.0x25
		⊖	800/1 TZ 1x 1.0x5.5x25
1x Kraftform Kompakt 60			
		●	816 R 1x 1/4"x119
		⊕	851/4 Z 1x PH 1x89; 1x PH 2x89; 1x PH 3x89
		⊕	855/4 Z 1x PZ 1x89; 1x PZ 2x89; 1x PZ 3x89
		⊕	867/4 Z TORX® BO 1x TX 10x89; 1x TX 15x89; 1x TX 20x89; 1x TX 25x89; 1x TX 30x89
		⊖	800/4 Z 1x 1.0x5.5x89
		○	840/4 Z 1x 3.0x89; 1x 4.0x89; 1x 5.0x89; 1x 6.0x89
			Zestaw rzepów 70 1x 50.0x70.0
1x 393 S Rękojeść z uchwytem do bitów 1/4" extra slim, z elastycznym trzpieniem			
		●	1x 1/4"x173,5
1x 9850			
			1x 172,0x30,0x392,0 ²⁾

¹⁾ Z kulka; do kluczy nasadowych do montażu ręcznego

²⁾ Uwaga: wkładki piankowe nie pasują do poprzedniego modelu 05501051001 wózka warsztatowego.

9780 Wkładka piankowa ze szczypcami KNIPEX, Set 1

- Szerokość x wysokość x głębokość: bez narzędzi
172 x 30 x 392 mm, z narzędziami 172 x 38 x 392 mm

9780 Wkładka piankowa ze szczypcami KNIPEX, Set 1



Code	EAN		
	4013288		
05150180001	225153		1
		Szczypce uniwersalne KNIPEX 03 05 180 1x 180	
		Szczypce nastawne do rur nowej generacji KNIPEX Cobra® 87 05 250nastawne do rur nowej generacji KNIPEX® Cobra® 87 05 250 1x 250	
		Szczypce tnące boczne o zwiększonym przełożeniu KNIPEX 74 05 160 1x 160	
		9880 1x 172,0x30,0x392,0 ¹⁾	

¹⁾ Uwaga: wkładki piankowe nie pasują do poprzedniego modelu 05501051001 wózka warsztatowego.

9781 Wkładka piankowa ze szczypcami KNIPEX, Set 2

- Szerokość x wysokość x głębokość: bez narzędzi
172 x 30 x 392 mm, z narzędziami 172 x 38 x 392 mm

9781 Wkładka piankowa ze szczypcami KNIPEX, Set 2



Code	EAN		
	4013288		
05150181001	225177		1
		Szczypce tnące półokrągłe (wydłużone typu „bociani dziób”) KNIPEX 26 15 200 1x 200	
		Szczypce dla mechaników KNIPEX 38 25 200 1x 200	
		Nożyczki dla elektryków KNIPEX 95 05 155 1x 155	
		9881 1x 172,0x30,0x392,0 ¹⁾	

¹⁾ Uwaga: wkładki piankowe nie pasują do poprzedniego modelu 05501051001 wózka warsztatowego.

9782 Wkładka piankowa z narzędziami do pobijania, Set 1

- Szerokość x wysokość x głębokość: bez narzędzi
172 x 30 x 392 mm, z narzędziami 172 x 35 x 392 mm

9782 Wkładka piankowa z narzędziami do pobijania, Set 1



Code	EAN		
05150182001	4013288 225191		1
		Młotek ślusarski PICARD® 500 g, 0000101-500 1x 500,0	
		○ Wybijak zawleczek RENNSTEIG Exklusiv 1x 452 003 6 RC, 3,0x150; 1x 452 004 6 RC, 4,0x150; 1x 452 006 6 RC, 6,0x150; 1x 452 008 6 RC, 8,0x150	
		● Przecinak Ślusarski RENNSTEIG 310 250 1 1x 25,0x13,0x23,0	
		9882 1x 172,0x30,0x392,0 ¹⁾	

¹⁾ Uwaga: wkładki piankowe nie pasują do poprzedniego modelu 05501051001 wózka warsztatowego.

9783 Wkładka piankowa z pilnikami PFERD, Set 1

- Szerokość x wysokość x głębokość: bez narzędzi
344 x 30 x 392 mm, z narzędziami 344 x 42 x 392 mm

9783 Wkładka piankowa z pilnikami PFERD, Set 1

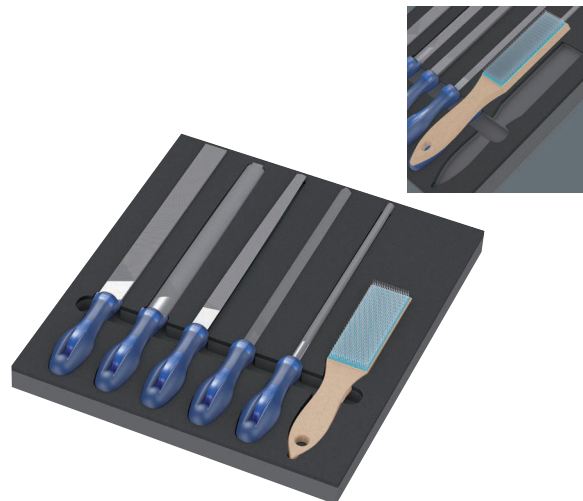

Code	EAN		
05150183001	4013288 225368		1
		Pilnik warsztatowy czworokątny PFERD PF1142 250, nacięcie 2 1x 250	
		Pilnik warsztatowy półokrągły, ostro zakończony PFERD 1152SP 250, nacięcie 2 1x 250	
		Pilnik warsztatowy okrągły PFERD 1162 250, nacięcie 2 1x 250	
		Pilnik warsztatowy płaski, tępo zakończony PFERD 1112 250, nacięcie 2 1x 250	
		Pilnik warsztatowy trójkątny PFERD 1132 250, nacięcie 2 1x 250	
		Szczotka do pilników PFERD HBF, drut stalowy Ø 0,15 1x 232	
		9883 1x 344,0x30,0x392,0 ¹⁾	

¹⁾ Uwaga: wkładki piankowe nie pasują do poprzedniego modelu 05501051001 wózka warsztatowego.





Wera 2go



Podstawowy element mocujący systemu do transportu narzędzi Wera 2go 1

Wera 2go 1 to lekki i przenośny element podstawowy przeznaczony do wszystkich toreb i etui tekstylnych Wera z umieszczonym z tyłu rzepem.

Łatwe i niezawodne mocowanie toreb i etui. Wolne ręce podczas transportu dzięki dołączonemu paskowi.

- Podstawowy element mocujący Wera 2go z rzepami
- Do mocowania tekstylnych etui i toreb Wera z rzepami
- Indywidualna konfiguracja zapewnia wiele możliwości
- Wolne ręce podczas transportu
- Wraz z regulowanym, odpinanym paskiem na ramię z szeroką nakładką

Podstawowy element mocujący systemu do transportu narzędzi Wera 2go 1



Code	EAN		
05004350001	4013288		1
	187352		
		Wera 2go 5 1x 135,0x300,0x270,0	
		Wera 2go 6 1x 38,0x1470,0	

Nesesor tekstylny na narzędzia Wera 2go 2

Kompaktowa budowa oraz rzepy sprawiają, że nesesor tekstylny Wera 2go jest idealnym rozwiązaniem zapewniającym komfort podczas transportu narzędzi i umożliwiającym dostosowanie do indywidualnych potrzeb. Umieszczone wewnątrz i na zewnątrz rzepy gwarantują efektywne wykorzystanie przestrzeni. Dzięki temu niewiarygodnie dużo narzędzi mieści się w neseserze oraz w etui i torbach, które można zamocować na zewnątrz. Wera 2go 2 to gwarancja lekkiego bagażu, ponieważ w neseserze znajdują się tylko niezbędne narzędzia.

Wytrzymały i odporny na odkształcenia materiał zabezpiecza przewożone narzędzia przed uszkodzeniem i wilgocią oraz zwiększa trwałość nesesera. Pasek na ramię z nakładką i regulowaną szerokością oraz fakt, że w trakcie przemieszczania się nesesor zawsze znajduje się blisko ciała, zwiększają komfort, pozostawiając wolne ręce podczas transportu.

Nesesor zawiera pojemnik tekstylny do wkrętek i innych narzędzi z indywidualnie regulowaną przegródką z rzepem.

- Nesesor na narzędzia Wera 2go z rzepami umieszczonymi w środku i na zewnątrz
- Indywidualna konfiguracja zapewnia wiele możliwości
- Doskonale nadaje się do mocowania tekstylnych etui i toreb Wera z rzepami

Nesesor tekstylny na narzędzia Wera 2go 2



Code	EAN		
05004351001	4013288		1
	187840		
		Wera 2go Container 1x 355,0x330,0x115,0	
		Wera 2go 6 1x 38,0x1470,0	
		Wera 2go 4 1x 165,0x165,0x105,0	

Neser tekstylny na narzędzia Wera 2go 2 XL

Kompaktowa budowa oraz rzepy sprawiają, że neser tekstylny Wera 2go 2XL z bardzo głębokimi przegródkami jest idealnym rozwiązaniem zapewniającym komfort podczas transportu narzędzi i umożliwiającym dostosowanie do indywidualnych potrzeb. Umieszczone wewnątrz i na zewnątrz rzepy gwarantują efektywne wykorzystanie przestrzeni.

Dzięki temu niewiarygodnie dużo narzędzi mieści się w neserze oraz w etui i torbach, które można zamocować na zewnątrz. Wera 2go 2 to gwarancja lekkiego bagażu, ponieważ w neserze znajdują się tylko niezbędne narzędzia.

Wytrzymały i odporny na odkształcenia materiał zabezpiecza przewożone narzędzia przed uszkodzeniem i wilgocią oraz zwiększa trwałość nesera. Pasek na ramię z nakładką i regulowaną szerokością oraz fakt, że w trakcie przemieszczania się neser zawsze znajduje się blisko ciała, zwiększają komfort, pozostawiając wolne ręce podczas transportu.

Neser zawiera 1 pojemnik tekstylny Wera 2go 4 do wkrętek i innych narzędzi z indywidualnie regulowaną przegródką z rzepem. W neserze z łatwością mieszczą się 4 takie pojemniki.

- Neser na narzędzia Wera 2go z rzepami umieszczonymi w środku i na zewnątrz

Neser tekstylny na narzędzia Wera 2go 2 XL



Code	EAN			
05004357001	211491			1
		Wera 2go XL Container		
		1x 455,0x330,0x170,0		
		Wera 2go 6		
		1x 38,0x1470,0		
		Wera 2go 4		
		1x 165,0x165,0x105,0		

Skrzynka tekstylna na narzędzia Wera 2go 3

- Kompatybilna z elementami systemu Wera 2go
- Kaszerowana płyta z tworzywa sztucznego gwarantuje trwałą odporność na odkształcenia
- Wysoka odporność na przebicia i przecięcia
- Wysoki stopień ochrony transportowanych narzędzi przed uszkodzeniami i wilgocią
- Możliwość indywidualnej konfiguracji

Skrzynka tekstylna na narzędzia Wera 2go 3



	EAN						
Code	4013288	mm	mm	mm			
05004352001	187369	130,0	325,0	80,0			1

Pojemnik tekstylny na narzędzia Wera 2go 4

- Kompatybilna z elementami systemu Wera 2go
- Odporny na odkształcenia pojemnik tekstylny na narzędzia Wera 2go
- Wysoka odporność na przebicia i przecięcia
- Regulowana przegródka z rzepami umożliwiającą wydzielenie do 5 komór wewnętrznych
- Duża powierzchnia podstawy, uchwyt do przenoszenia i powieszenia

Pojemnik tekstylny na narzędzia Wera 2go 4



	EAN							
Code	4013288	mm	mm	mm				
05004353001	187857	165,0	165,0	105,0				1

Podstawowy element mocujący systemu do transportu narzędzi Wera 2go 5

Wera 2go 5 to lekki i przenośny element podstawowy przeznaczony do przenoszenia wszystkich toreb i etui tekstylnych Wera z umieszczonym z tyłu rzepem. Torby i etui można niezawodnie i łatwo przyczepić do elementu Wera 2go 5.

Podstawowy element mocujący systemu do transportu narzędzi Wera 2go 5



	EAN							
Code	4013288	mm	mm	mm				
05004354001	187383	135,0	300,0	270,0				1

Pasek Wera 2go 6

Pasek przeznaczony do systemu Wera 2go. Z niezwykle szeroką nakładką zwiększającą komfort i regulowaną długością. Kompatybilny z elementami systemu Wera 2go 1 i 5.

Pasek Wera 2go 6



	EAN							
Code	4013288	mm	mm	mm				
05004355001	187390	38,0	1470,0					1

Podłużna walizka do transportu narzędzi Wera 2go 7

- Skrzynka transportowa przeznaczona również do długich narzędzi, takich jak poziomnice

Podłużna walizka do transportu narzędzi Wera 2go 7



	EAN							
Code	4013288	mm	mm	mm				
05004356001	204370	295,0	100,0	100,0				1

Zestaw narzędzi dla profesjonalistów zajmujących obróbką drewna Wera 2go H 1

Kompaktowy zestaw 134 najważniejszych narzędzi do konstrukcji drewnianych zawierający produkty firm Wera, BESSEY®, "KIRSCHEN"®, KNIPEX®, Lyra®, PICARD® i Stabila®.

Kompaktowy neseser na narzędzia systemu Wera 2go ułatwia przenoszenie zestawu na miejsce pracy.

- Kompletny 134-częściowy zestaw narzędzi w kompaktowym neseserze narzędziowym Wera 2go 2 dla stolarzy do zastosowań mobilnych
- Marki producentów narzędzi najwyższej jakości Wera, BESSEY®, "KIRSCHEN"®, KNIPEX®, Lyra®, PICARD® i Stabila®
- Wera Kraftform Kompakt H 1 do drewna (41-częściowy) i Wera Bit-Safe 61 Wood 1 (61-częściowy)
- Rękojeść z uchwytem do bitów extra slim 393 S z elastycznym trzpieniem do stosowania w trudno dostępnych miejscach
- Klucz trzpieniowy kątowy Wera z funkcją przytrzymywania: 967/9 TX XL Multicolour HF 1 (9-częściowy) i 950/9 Hex-Plus Multicolour HF 1 (9-częściowy)

Zestaw narzędzi dla profesjonalistów zajmujących obróbką drewna Wera 2go H 1



Code	EAN		
	4013288		
05134011001	217677		1
		1x Neseser tekstylny na narzędzia Wera 2go 2	
		1x Bit-Safe 61 Wood 1	
		1x Kraftform Kompakt H 1 do drewna	
		1x 967/9 TX XL Multicolour HF 1 Zestaw kluczy trzpieniowych z funkcją przytrzymywania, długich	
		1x 950/9 Hex-Plus Multicolour HF 1 Zestaw kluczy trzpieniowych z kulką, BlackLaser, metrycznych, z funkcją przytrzymywania	
		1x Rękojeść z gniazdem do bitów extra slim z elastycznym trzpieniem 393 S	
		1x Szcypce nastawne do rur COBRA® KNIPEX® 250 mm 87 11 250	
		1x Szcypce uniwersalne KNIPEX® 160 mm 03 01 160	
		1x Obcęgi do gwoździ KNIPEX® 210 mm 50 00 210	
		1x Poziomica Stabila®, typ 81 25 cm 02500 Torpedo	
		1x Młotek stolarski pobijak 105 mm 52-1 P	
		1x Dłuto płaskie "KIRSCHEN"® 10 mm 1001010	
		1x Dłuto płaskie "KIRSCHEN"® 16 mm 1001016	
		1x Dłuto płaskie "KIRSCHEN"® 20 mm 1001020	
		1x Dłuto płaskie "KIRSCHEN"® 26 mm 1001026	
		1x Nóż ze składanym ostrzem BESSEY® DBKPH-EU	
		1x Marker z długą końcówką Lyra® 4494202	
		1x Metrówka drewniana Stabila®, typ 601 N-S 2 m 18206	
		1x Młotek stolarski PICARD® 0008501-28	

Produkt niedostępny w USA i Kanadzie.

Zestaw narzędzi dla elektryków Wera 2go E 1

Kompaktowy zestaw w 73 najważniejszymi narzędziami dla elektryków producentów Wera, Jung, KNIPEX®, Lyra®, PICARD®, PUK® i Stabila®.

Kompaktowy neseser na narzędzia systemu Wera 2go ułatwia przenoszenie zestawu na miejsce pracy.

- Zestaw 73 narzędzi w kompaktowym pojemniku Wera 2go 2 dla elektryków do zastosowań mobilnych
- Wysokiej jakości markowe narzędzia Wera, Jung, KNIPEX®, Lyra®, PICARD®, PUK® i Stabila®
- Wera Kraftform Kompakt Turbo i 1 (16-częściowy zestaw złożony z rękojeści i trzpieni wymiennych VDE) 4-krotnie zwiększający prędkość pracy i zestaw z grzechotką Wera 8100 SA 6 Zyklop Speed (1/4", 28-częściowy)
- Samonastawny klucz płaski Joker 6004 S do nakrętek i śrub 10-13 mm (metrycznych) lub 7/16"-1/2" (calowych)
- Z wkrętakiem do pobijania, wkręcania i dłutowania oraz 4 wkrętakami VDE, w tym 2 z trzpieniem ze stali nierdzewnej zapobiegającej powstawaniu korozji nalotowej na przedmiotach ze stali nierdzewnej

Zestaw narzędzi dla elektryków Wera 2go E 1



Code	EAN		
	4013288		
05134025001	221278	1 x Neseser tekstylny na narzędzia Wera 2go 2	1
		1 x 8100 SA 6 Grzechotka Zyklop Speed 1/4" w zestawie metrycznym	
		1 x 950/9 Hex-Plus Multicolour HF 1 Zestaw kluczy trzpieniowych z kulką, BlackLaser, metrycznych, z funkcją przytrzymywania	
		1 x Kraftform Kompakt Turbo i 1	
		1x 932 A Wkrętak płaski 1.2x7.0x125	
		1x 3162 i PH VDE Wkrętak krzyżowy Phillips ze stali nierdzewnej PH 2x100	
		1x 3165 i PZ VDE Wkrętak krzyżowy Pozidriv ze stali nierdzewnej PZ 2x100	
		1x 160 i VDE Wkrętak płaski, izolowany 1.2x6.5x150	
		1x 160 iS VDE Wkrętak płaski, izolowany, ze zredukowaną średnicą trzpienia 0.6x3.5x100	
		1x Samonastawny klucz płaski 6004 Joker S 10-13x7/16"-1/2"x154	
		1 x Szczypce uniwersalne KNIPEX® 160 mm 01 06 160	
		1 x Szczypce boczne do cięcia przewodów i zdejmowania izolacji KNIPEX® 14 26 160	
		1 x Szczypce półokrągłe wydłużone typu "bociani dziób" KNIPEX® 26 16 200	
		1 x Zaawansowane technologicznie szczypce nastawne do rur KNIPEX® Cobra® VDE, izolowane, 87 26 250	
		1 x Nóż do cięcia kabli KNIPEX® 98 52	
		1 x Uniwersalny ściągacz izolacji KNIPEX® ErgoStrip® 16 95 01	
		1 x Mała piła kablakowa PUK® 2200	
		1 x Marker permanentny do głębokich otworów Lyra® DRY PROFI 4494202	
		1 x Poziomica Pocket Electric STABILA® 17775	
		1 x Poziomica STABILA®, model 70, 30 cm, 02281	
		1 x Metrówka składana, drewniana STABILA®, model 607, 2 m, jasnożółta, 01104	
		1 x Młotek ślusarski PICARD® 400 g, kształt niemiecki, 000101-0400	
		1 x Pojemnik do mieszania gipsu Jung, 127 mm, 946 127 00	
		1 x Szpachla malarska z rękojeścią z naturalnego drewna Jung, 922 050 00	

Zestaw rzepów 1

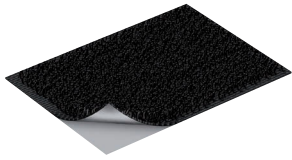

Code	EAN		
05670446001	189448		1
		K70 1x 50,0x70,0	

Zestaw rzepów 2



Code	EAN		
05670447001	189455		1
		K120 1x 50,0x120,0	

Zestaw rzepów 3



Code	EAN		
05670448001	189462		1
		K240 1x 50,0x240,0	





Groty i końcówki



System Impaktor - do wyjątkowo trudnych zastosowań

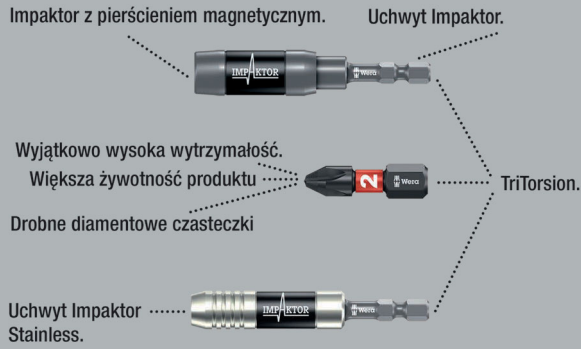

Technologia Impaktor umożliwia uzyskanie ponadprzeciętnej żywotności narzędzi nawet w wymagających warunkach pracy. Powłoka diamentowa zapewnia zwiększone tarcie, ograniczając ryzyko wyslizgiwania się narzędzia z gniazda wkrętu.

Przeznaczone zwłaszcza do pracy z wkrętarkami udarowymi. Chwyty sześciokątne 1/4" do uchwytów wg DIN ISO 1173-D 6,3.

Bity Impaktor PH 851/1 IMP DC PH DIY



Code	EAN		
05057615001	178695	+	851/1 IMP DC 10x PH 1x25
05057616001	157638	+	851/1 IMP DC 10x PH 2x25
05057617001	157645	+	851/1 IMP DC 10x PH 3x25

851/1 IMP DC SB Impaktor, na blistrze



Code	EAN		
05073916001	158369	+	851/1 IMP DC 1x PH 2x25
05073917001	158376	+	851/1 IMP DC 1x PH 3x25

Bit-Box 15 Impaktor PH



Code	EAN		
05057752001	187918	+	851/1 IMP DC 15x PH 2x25

Kraftform Stainless - stal nierdzewna zapobiegająca korozji nalotowej

Narzędzia Wera produkowane ze stali nierdzewnej eliminują ryzyko powstawania nieestetycznej korozji nalotowej. Poddawane procesowi hartowania w piecach.

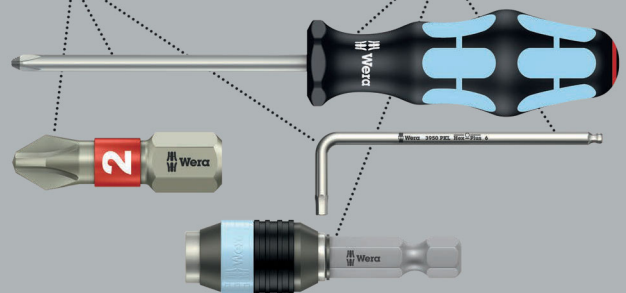

Narzędzia Wera produkowane ze stali nierdzewnej zapobiegają powstawaniu nieestetycznej korozji nalotowej. Strefa skrętna: strefa skrętna grotów absorbuje energię kinetyczną powstającą podczas obciążeń szczytowych. Zapobiega to przedwczesnemu zużyciu, wydłużając w ten sposób żywotność narzędzia. Chwyty sześciokątne 1/4" do uchwytów wg DIN ISO 1173-D 6,3.

3851/1 TS ze stali nierdzewnej

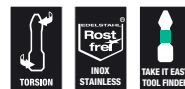

Code	EAN	+	mm	mm		
05071010001	110985	+	PH 1	25	1"	10
05071011001	110992	+	PH 2	25	1"	10
05071012001	111005	+	PH 3	25	1"	10

3851/1 TS SB ze stali nierdzewnej, na blistrze



Code	EAN			
	4013288			
05073610001	112132	+	3851/1 TS PH 1x PH 1x25	5
05073611001	112149	+	3851/1 TS PH 1x PH 2x25	5

Dłuższa żywotność z systemem BiTorsion

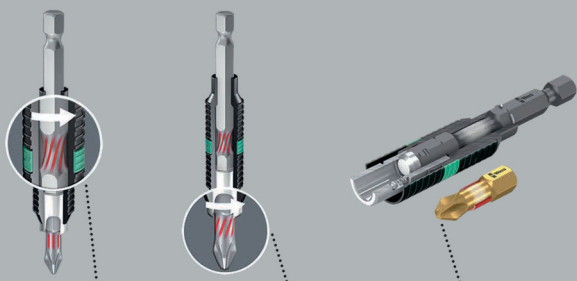

Pochłanianie mniejszych obciążeń szczytowych dzięki sprężynie skrętnej zawartej w uchwycie.

Pochłanianie większych obciążeń szczytowych przez strefę skrętnej grotów i końcówek.

Bez ryzyka przedwczesnego zużycia na skutek obciążeń szczytowych.

851/1 BDC

Z częścią roboczą pokrytą drobnymi diamentowymi cząsteczkami, które gwarantują pewne osadzenie narzędzia, zmniejszając siłę docisku niezbędną podczas montażu, redukując tym samym ryzyko wyslizgiwania się narzędzia z gniazda wkrętu. Ze strefą skrętą absorbującą energię kinetyczną obciążeń szczytowych. Strefa BiTorsion eliminuje skręcanie wierzchołka grotu w przypadku występowania wysokich obciążeń, co dodatkowo zwiększa jego żywotność. Chwył sześciokątny 1/4" do uchwytów wg DIN ISO 1173-D 6,3.

851/1 BDC



Code	EAN	+	⌀	ℓ					
	4013288		mm						
05056400001	033970	PH 1	25	1"					10
05056402001	033987	PH 2	25	1"					10
05056404001	033994	PH 3	25	1"					10

851/1 BDC SB, na blistrze



Code	EAN			
	4013288			
05073332001	029324	+	851/1 BDC PH 1x PH 1x25	5
05073333001	029331	+	851/1 BDC PH 1x PH 2x25	5
05073334001	029348	+	851/1 BDC PH 1x PH 3x25	5
05073335001	029355	+	851/1 BDC PH 2x PH 2x25	5

851/1 BTH

Ze strefą skrętą absorbującą energię kinetyczną obciążeń szczytowych. Strefa BiTorsion eliminuje skręcanie wierzchołka grotu w przypadku występowania wysokich obciążeń, co dodatkowo zwiększa żywotność narzędzia.

Ekstra twarde. Chwył sześciokątny 1/4" do uchwytów wg DIN ISO 1173-D 6,3.

851/1 BTH



Code	EAN	+	ℓ	ℓ					
	4013288		mm						
05056410001	034243	PH 1	25	1"					10
05056412001	034250	PH 2	25	1"					10
05056414001	034267	PH 3	25	1"					10



851/1 BTZ

Ze strefą skrętną absorbującą energię kinetyczną obciążeń szczytowych. Strefa BiTorsion eliminuje skręcanie wierzchołka grotu w przypadku występowania wysokich obciążeń, co dodatkowo zwiększa jego żywotność. Elastyczne, do uniwersalnego zastosowania. Chwyć sześciokątny 1/4" do uchwytów wg DIN ISO 1173-D 6,3.

851/1 BTZ



	EAN	+	mm	mm				
Code	4013288		mm					
05056420001	034458	PH 1	25	1"				10
05056422001	034465	PH 2	25	1"				10
05056424001	034472	PH 3	25	1"				10

Bit-Box 20 BTZ PH



Code	EAN	+						
	4013288							
05057751001	187956	+	851/1 BTZ PH					10
			20x PH 2x25					

Groty i końcówki z powłoką diamentową

Drobne diamentowe cząsteczki, którymi pokryto groty i końcówki, „wcinają się” w gniazdo wkrętu.

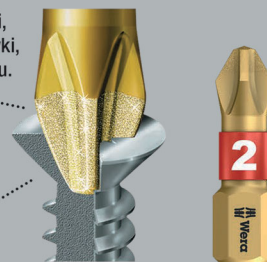

Powłoka diamentowa zapewnia pewne osadzenie grotu w gnieździe wkrętu.

Powłoka diamentowa grotu gwarantuje pewne osadzenie narzędzia, zmniejszając siłę docisku niezbędną podczas montażu, co pozwala zminimalizować ryzyko wyslizgiwania się narzędzia z gniazda wkrętu.

Wersja profilowana z ostrymi krawędziami, które gwarantują pewne przenoszenie sił między grotem a wkrętem, umożliwiając odkręcenie nawet wkrętów pokrytych farbą. Chwyć sześciokątny 1/4" do uchwytów wg DIN ISO 1173-D 6,3.

851/1 A

Ekstra twarde. Profilowane. Chwyć sześciokątny 1/4" do uchwytów wg DIN ISO 1173-D 6,3.



	EAN	+	mm	mm	mm			
Code	4013288		mm		mm			
05134919001	099976	PH 1	25	1"	4,5			10
05134920001	099983	PH 2	25	1"	6,0			10
05134921001	099990	PH 3	25	1"	-			10

851/1 RDC

Wysokiej jakości groty do wkrętów do montażu płyt gipso-kartonowych. Zredukowana średnica trzpienia do głębiej położonych połączeń śrubowych. Mocowanie wkrętów bez uszkodzenia powierzchni. Przeznaczone do montażu systemów suchej zabudowy. Powłoka diamentowa groty gwarantuje pewne osadzenie narzędzia, zmniejszając siłę docisku niezbędną podczas montażu, co pozwala zminimalizować ryzyko wyslizgiwania się narzędzia z gniazda wkrętu. Chwył sześciokątny 1/4" do uchwytów wg DIN ISO 1173-D 6,3.

851/1 RDC



	EAN	+	mm	mm	mm		
Code	4013288		mm		mm		
05135008001	032904	PH 2	25	1"	4,2		10

851/1 RH

Zredukowana średnica trzpienia do głębiej położonych połączeń śrubowych. Mocowanie wkrętów bez uszkodzenia powierzchni. Elastyczne, do uniwersalnego zastosowania. Chwył sześciokątny 1/4" do uchwytów wg DIN ISO 1173-D 6,3.

851/1 RH



	EAN	+	mm	mm	mm		
Code	4013288		mm		mm		
05346281001	107176	PH 2	25	1"	4,2		10

851/1 RZ

Wysokiej jakości groty do wkrętów do montażu płyt gipso-kartonowych. Zredukowana średnica trzpienia do głębiej położonych połączeń śrubowych. Elastyczne, do uniwersalnego zastosowania. Chwył sześciokątny 1/4" do uchwytów wg DIN ISO 1173-D 6,3.

851/1 RZ



	EAN	+	mm	mm	mm		
Code	4013288		mm		mm		
05135009001	032799	PH 2	25	1"	4,2		10

851/1 RZ SB, na blisterze



	EAN	+					
Code	4013288						
05135005001	038456	+	851/1 RZ PH				5
			2x PH 2x25				

851/1 TH

Mocowanie wkrętów bez uszkodzenia powierzchni. Ze strefą skrętną absorbującą energię kinetyczną powstającą podczas obciążeń szczytowych. Zapobiega to przedwczesnemu zużyciu, wydłużając w ten sposób żywotność narzędzia. Ekstra twarde. Chwył sześciokątny 1/4" do uchwytów wg DIN ISO 1173-D 6,3.

851/1 TH



	EAN	+	mm	mm			
Code	4013288		mm				
05056605001	013545	PH 1	25	1"			10
05056610001	013552	PH 2	25	1"			10
05056625001	013569	PH 3	25	1"			10



851/1 TiN

Niezwykle twarda powłoka TiN zapewni wytrzymałość na długotrwałe obciążenia, np. podczas montażu seryjnego.
Chwyt sześciokątny 1/4" do uchwytów wg DIN ISO 1173-D 6,3.

851/1 TiN



Code	EAN	+	mm	1"				
05480172001	040992	PH 2	25	1"				10

851/1 TZ

- Elastyczne, do uniwersalnego zastosowania
- Strefa skrętna zapobiegająca przedwczesnemu zużyciu

851/1 TZ



Code	EAN	+	mm	1"				
05056505001	013606	PH 1	25	1"				10
05056510001	013613	PH 2	25	1"				10
05056525001	013620	PH 3	25	1"				10

851/1 TZ SB, na blistrze



Code	EAN	+						
05073323001	029249	+	851/1 TZ PH	2x PH 1x25				5
05073324001	029256	+	851/1 TZ PH	2x PH 2x25				5
05073325001	029263	+	851/1 TZ PH	2x PH 3x25				5
05073326001	029270	+	851/1 TZ PH	1x PH 1x25; 1x PH 2x25; 1x PH 3x25				5

851/1 Z

- Elastyczne, do uniwersalnego zastosowania

851/1 Z



Code	EAN	+	mm	1"				
05056500001	013323	PH 0	25	1"				10
05072070001	013453	PH 1	25	1"				10
05056507001	013330	PH 1	50	2"				10
05072072001	013460	PH 2	25	1"				10
05056515001	013347	PH 2	32	1 1/4"				10
05056520001	013354	PH 2	50	2"				10
05072074001	013477	PH 3	25	1"				10
05134905001	094858	PH 3	50	2"				10
05056535001	013378	PH 4	32	1 1/4"				10

851/1 Z SB, na blistrze



Code	EAN	+						
05073304001	029058	+	851/1 Z PH	2x PH 1x25				5
05073305001	029065	+	851/1 Z PH	2x PH 2x25				5
05073306001	029072	+	851/1 Z PH	2x PH 3x25				5
05073307001	029089	+	851/1 Z PH	1x PH 1x25; 1x PH 2x25; 1x PH 3x25				5

851/1 Z DIY



Code	EAN	+						
05072400001	115737	+	851/1 Z PH	10x PH 1x25				1
05072401001	115744	+	851/1 Z PH	10x PH 2x25				1
05072402001	115751	+	851/1 Z PH	10x PH 3x25				1

851/1 Z DIY 100



Code	EAN			
05072441001	4013288 138477	+	851/1 Z PH 100x PH 2x25	1

Bit-Box 20 PH



Code	EAN			
05057750001	4013288 188014	+	851/1 Z PH 20x PH 2x25	20

851/1 J

Wysokiej jakości groty do wkrętów z wgłębieniem krzyżowym Phillips, przeznaczone w szczególności do azjatyckiej wersji wkrętów PH. Podobne do wkrętów JCIS. Elastyczne, do uniwersalnego zastosowania. Chwyt sześciokątny 1/4" do uchwytów wg DIN ISO 1173-D 6,3.

851/1 J



Code	EAN	+	⌀	ℓ	ℓ	∅		
			mm			mm		
05135040001 ¹⁾	112569	PH 00	25	1"	2,0			10
05135041001 ²⁾	112576	PH 0	25	1"	2,5			10

¹⁾Rozmiar 00 wg JCIS 00 (Japanese Camera Industrial Standard) zmodyfikowany

²⁾Rozmiar 0 wg JCIS 0 (Japanese Camera Industrial Standard) zmodyfikowany

System Impaktor - do wyjątkowo trudnych zastosowań

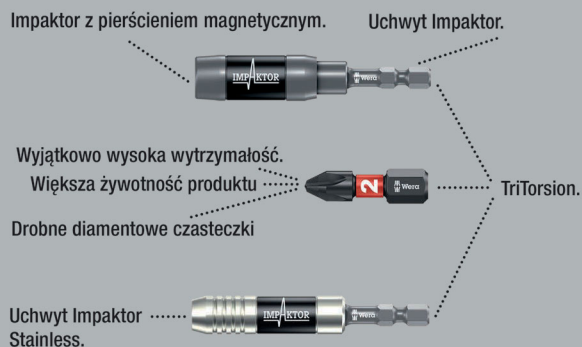

Technologia Impaktor umożliwia uzyskanie ponadprzeciętnej żywotności narzędzi nawet w wymagających warunkach pracy. Powłoka diamentowa zapewnia zwiększone tarcie, ograniczając ryzyko wyslizgiwania się narzędzia z gniazda wkrętu.

Przeznaczone zwłaszcza do pracy z wkrętarkami udarowymi. Chwyt sześciokątny 1/4" do uchwytów wg DIN ISO 1173-F 6,3.

Bity Impaktor PH 851/4 IMP DC PH DIY



Code	EAN			
05057656001	4013288 157652	+	851/4 IMP DC 5x PH 2x50	1
05057657001	157669	+	851/4 IMP DC 5x PH 3x50	1



851/4 IMP DC SB Impaktor, na blistrze



Code	EAN			
	4013288			
05073956001	158482	+	851/4 IMP DC 1x PH 2x50	5
05073957001	158499	+	851/4 IMP DC 1x PH 3x50	5

Kraftform Stainless - stal nierdzewna zapobiegająca korozji nalotowej

Narzędzia Wera produkowane ze stali nierdzewnej eliminują ryzyko powstawania nieestetycznej korozji nalotowej.

Poddawane procesowi hartowania w piecach.

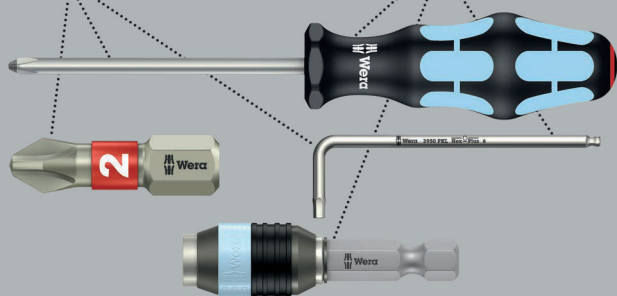

Narzędzia Wera produkowane ze stali nierdzewnej zapobiegają powstawaniu nieestetycznej korozji nalotowej.
Chwyt sześciokątny 1/4" do uchwytów wg DIN ISO 1173-F 6,3.

3851/4 ze stali nierdzewnej



Code	EAN	+	mm	mm			
	4013288						
05071081001	115485	PH 1	89	3 1/2"			10
05071082001	115492	PH 2	89	3 1/2"			10
05071083001	115508	PH 3	89	3 1/2"			10

Dłuższa żywotność z systemem BiTorsion

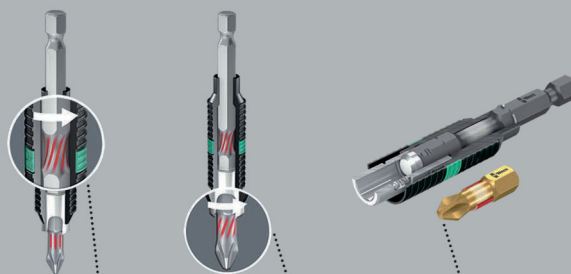

Pochłanianie mniejszych obciążeń szczytowych dzięki sprężynie skrętnej zawartej w uchwycie.

Pochłanianie większych obciążeń szczytowych przez strefę skrętą grotów i końcówek.

Bez ryzyka przedwczesnego zużycia na skutek obciążeń szczytowych.

851/4 BDC

Końcówki do wkrętów z wgłębieniem krzyżowym Phillips z częścią roboczą pokrytą drobnymi diamentowymi cząsteczkami, które gwarantują pewne osadzenie narzędzia, zmniejszając siłę docisku niezbędną podczas montażu, redukując tym samym ryzyko wyslizgiwania z gniazda wkrętu. Ze strefą skrętą absorbującą energię kinetyczną obciążeń szczytowych. Strefa BiTorsion eliminuje skręcanie wierzchołka końcówki w przypadku występowania wysokich obciążeń, co dodatkowo zwiększa żywotność narzędzia. Chwyt sześciokątny 1/4" do uchwytów wg DIN ISO 1173-F 6,3.

851/4 BDC



Code	EAN	+	mm	mm			
	4013288						
05059530001	034090	PH 1	50	2"			10
05059532001	034106	PH 2	50	2"			10
05059534001	034113	PH 3	50	2"			10

851/4 BTH

Końcówki BiTorsion do wkrętów z wgłębieniem krzyżowym Phillips ze strefą skrętną absorbująca energię kinetyczną obciążeń szczytowych. Strefa BiTorsion eliminuje skręcanie wierzchołka końcówki w przypadku występowania wysokich obciążeń. Dzięki temu żywotność narzędzia ulega znacznemu wydłużeniu. Ekstra twarde. Chwył sześciokątny 1/4" do uchwytyw wg DIN ISO 1173-F 6,3.

851/4 BTH



	EAN	+	⌀	ℓ				
Code	4013288		mm					
05059540001	034304	PH 1	50	2"				10
05059542001	034311	PH 2	50	2"				10
05059544001	034328	PH 3	50	2"				10

851/4 BTZ

Końcówki BiTorsion do wkrętów z wgłębieniem krzyżowym Phillips ze strefą skrętną absorbująca energię kinetyczną obciążeń szczytowych. Strefa BiTorsion eliminuje skręcanie wierzchołka końcówki w przypadku występowania wysokich obciążeń. Dzięki temu żywotność narzędzia ulega znacznemu wydłużeniu. Elastyczne, do uniwersalnego zastosowania. Chwył sześciokątny 1/4" do uchwytyw wg DIN ISO 1173-F 6,3.

851/4 BTZ

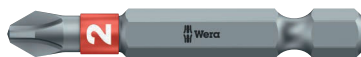

	EAN	+	⌀	ℓ				
Code	4013288		mm					
05059550001	034571	PH 1	50	2"				10
05059552001	034588	PH 2	50	2"				10
05059554001	034595	PH 3	50	2"				10

851/4 RH zredukowane

Wysokiej jakości końcówki ze zredukowaną średnicą trzpienia do głębiej położonych połączeń śrubowych umożliwiające mocowanie wkrętów bez uszkodzenia powierzchni. Profilowane. Ekstra twarde. Chwył sześciokątny 1/4" do uchwytyw wg DIN ISO 1173-F 6,3.

851/4 RH zredukowane

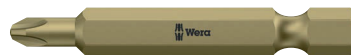

	EAN	+	⌀	ℓ	⌀			
Code	4013288		mm		mm			
05380161001	157065	PH 2	50	2"	4,2			10

851/4 A

Profil o ostrych krawędziach gwarantuje pewne przenoszenie sił między końcówką a wkrętem, umożliwiając odkręcenie nawet wkrętów pokrytych farbą. Ekstra twarde. Chwył sześciokątny 1/4" do uchwytyw wg DIN ISO 1173-F 6,3.

851/4 A



	EAN	+	⌀	ℓ	⌀			
Code	4013288		mm		mm			
05134929001	105165	PH 0	50	2"	3			10
05134906001	105141	PH 0	70	2 3/4"	3			10
05134907001	105172	PH 0	89	3 1/2"	3			10
05134930001	100009	PH 1	50	2"	4,5			10
05134370001	037831	PH 1	70	2 3/4"	4,5			10
05134372001	037855	PH 1	89	3 1/2"	4,5			10
05134931001	100016	PH 2	50	2"	6			10
05134371001	037848	PH 2	70	2 3/4"	6			10
05134373001	037862	PH 2	89	3 1/2"	6			10
05134910001 ¹⁾	105202	PH 2	152	6"	6			10
05134911001 ²⁾	105219	PH 2	152	6"	6			10
05134932001	100023	PH 3	50	2"	-			10
05134913001	105233	PH 3	70	2 3/4"	8			10
05134914001	105240	PH 3	89	3 1/2"	8			10
05134915001	105257	PH 3	152	6"	8			10
05160983001	106575	PH 4	50	2"	10			10

¹⁾ Długość chwytu 100 mm

²⁾ Długość chwytu 20 mm



851/4 R zredukowane

Wysokiej jakości końcówki ze zredukowaną średnicą trzpienia do głębiej położonych połączeń śrubowych umożliwiające mocowanie wkrętów bez uszkodzenia powierzchni. Profilowane. Ekstra twarde. Chwyt sześciokątny 1/4" do uchwytów wg DIN ISO 1173-F 6,3.

851/4 R zredukowane



Code	EAN	+	L ₁	L ₂	Ø		
			mm	"	mm		
05160899001	105547	PH 2	50	2"	3,0		10
05160896001	105554	PH 2	152	6"	3,0		10

851/4 TH

Wysokiej jakości końcówki ze strefą skrętną absorbującą energię kinetyczną obciążeń szczytowych, co dodatkowo zwiększa żywotność narzędzia. Ekstra twarde. Chwyt sześciokątny 1/4" do uchwytów wg DIN ISO 1173-F 6,3.

851/4 TH



Code	EAN	+	L ₁	L ₂			
			mm	"			
05059855001	013897	PH 1	50	2"			10
05059860001	013903	PH 2	50	2"			10
05059865001	013910	PH 3	50	2"			10

851/4 TZ

Wysokiej jakości końcówki ze strefą skrętną absorbującą energię kinetyczną obciążeń szczytowych, co dodatkowo zwiększa żywotność narzędzia. Elastyczne, do uniwersalnego zastosowania. Chwyt sześciokątny 1/4" do uchwytów wg DIN ISO 1173-F 6,3.

851/4 TZ



Code	EAN	+	L ₁	L ₂			
			mm	"			
05059805001	013927	PH 1	50	2"			10
05059810001	013934	PH 2	50	2"			10
05059815001	013941	PH 3	50	2"			10

851/4 TZ SB, na blistrze



Code	EAN	+			
	4013288				
05134380001	037947	+	851/4 TZ PH	2x PH 1x50	3
05134381001	037954	+	851/4 TZ PH	2x PH 2x50	3
05134382001	037961	+	851/4 TZ PH	2x PH 3x50	3

851/4 J

Przeznaczone w szczególności do wkrętów o bardzo małych rozmiarach zgodnie z japońską normą Japanese Camera Industrial Standard.

Elastyczne, do uniwersalnego zastosowania. Chwyt sześciokątny 1/4" do uchwytów wg DIN ISO 1173-F 6,3.

851/4 J



Code	EAN	+	L ₁	L ₂	Ø		
	4013288		mm	"	mm		
05135530001 ¹⁾	113252	PH 00	50	2"	2,0		10
05380200001 ¹⁾	156204	PH 00	89	3 1/2"	2,0		10
05135531001 ²⁾	113269	PH 0	50	2"	2,5		10
05380201001 ²⁾	156211	PH 0	89	3 1/2"	2,5		10
05135532001	113276	PH 1	50	2"	4,5		10
05380202001	156228	PH 1	89	3 1/2"	4,5		10

¹⁾ Zoptymalizowany do azjatyckiej wersji wkrętów z wgłębieniem krzyżowym Phillips

²⁾ Rozmiar 0 wg JCIS 0 (Japanese Camera Industrial Standard) zmodyfikowany

Bity 851/4 Z PH Take it easy

Wysokiej jakości bity do śrub i wkrętów z gniazdem krzyżowym Phillips. Ciągliwo-twarde, do uniwersalnego zastosowania. Chwył sześciokątny 1/4" do uchwytów wg DIN ISO 1173-F 6,3.

- Z systemem wyszukiwania narzędzi Take it easy: oznaczenie kolorystyczne rozmiaru

Bity 851/4 Z PH Take it easy



	EAN	+	⌈	⌋	∅		
Code	4013288		mm		mm		
05059564001	226457	PH 1	89	3 1/2"	4,5		10
05059565001	226464	PH 2	89	3 1/2"	6,0		10

851/4 Z

Elastyczne, do uniwersalnego zastosowania. Chwył sześciokątny 1/4" do uchwytów wg DIN ISO 1173-F 6,3.

851/4 Z



	EAN	+	⌈	⌋	∅		
Code	4013288		mm		mm		
05059755001	013781	PH 1	70	2 3/4"	4,5		10
05059760001	013798	PH 1	89	3 1/2"	4,5		10
05059765001	031044	PH 1	127	5"	4,5		10
05059766001	031051	PH 1	152	6"	4,5		10
05059770001	013804	PH 2	70	2 3/4"	6,0		10
05059775001	013811	PH 2	89	3 1/2"	6,0		10
05059780001	013828	PH 2	110	4 3/8"	6,0		10
05059785001	030474	PH 2	127	5"	6,0		10
05059786001	031068	PH 2	152	6"	6,0		10
05059790001	013835	PH 3	70	2 3/4"	-		10
05059795001	013842	PH 3	89	3 1/2"	-		10
05059800001	013859	PH 3	110	4 3/8"	-		10
05059802001	031075	PH 3	152	6"	-		10

Bity 851/4 PH Ni

- Niklowany chemicznie

Bity 851/4 PH Ni



	EAN	+	⌈	⌋	∅		
Code	4013288		mm				
05059574001	226617	PH 3	89	3 1/2"			10

851/4 Z SB, na blistrze



Code	EAN	+		
	4013288			
05073520001	105875	+	851/4 Z PH 1x PH 1x89	5
05136305001	213839	+	851/4 Z PH 1x PH 1x152	3
05073521001	105882	+	851/4 Z PH 1x PH 2x89	5
05136306001	213846	+	851/4 Z PH 1x PH 2x152	3
05073522001	105899	+	851/4 Z PH 1x PH 3x89	5
05136307001	213853	+	851/4 Z PH 1x PH 3x152	3

853/4 ACR® nakładką z tworzywa sztucznego, magnetyczne

Wysokiej jakości końcówki z wypustami na końcówce (Anti Cam-Out Ribs, ACR), zapobiegającymi wyslizgiwaniu się końcówki z gniazda wkrętu, trwale namagnesowane, dzięki czemu możliwe jest pewne przytrzymanie śruby na wierchołku końcówki; z powłoką z tworzywa sztucznego chroni komponenty przed uszkodzeniem podczas przykręcania, elastyczne, do uniwersalnego zastosowania. Chwył sześciokątny 1/4" do uchwytów wg DIN ISO 1173-F 6,3.

853/4 ACR® nakładką z tworzywa sztucznego, magnetyczne



	EAN	+	⌈	⌋	∅		
Code	4013288		mm		mm		
05323780001	165190	PH 2	50	2"	5,2		40
05323781001	165206	PH 2	90	3 1/2"	5,2		40
05203913001	163189	PH 2	150	6"	5,2		40
05203914001	163196	PH 2	200	8"	5,2		60

853/4 Harpoon ACR®

Wysokiej jakości końcówki ze zredukowaną średnicą trzpienia do głębiej położonych połączeń śrubowych. Mocowanie wkrętów bez uszkodzenia powierzchni. Z wypustkami na końcówce (Anti Cam-Out Ribs, ACR), zapobiegającymi wyslizgiwaniu się końcówek z gniazda wkrętu. Elastyczne, do uniwersalnego zastosowania. Chwył sześciokątny 1/4" do uchwytów wg DIN ISO 1173-F 6,3.

853/4 Harpoon ACR®



	EAN	+	⌀	⌀	⌀		
Code	4013288		mm		mm		
05160901001	105592	PH 2	50	2"	3,3		10
05160895001	105608	PH 2	70	2 3/4"	3,3		10
05160908001	105615	PH 2	152	6"	3,3		10

851/2 Z

Elastyczne groty do uniwersalnego zastosowania. Chwył sześciokątny 5/16" do uchwytów wg DIN ISO 1173-D 8.

851/2 Z



	EAN	+	⌀	⌀	⌀		
Code	4013288		mm		mm		
05057705001	013668	PH 1	32	1 1/4"	4,5		10
05057710001	013675	PH 2	32	1 1/4"	6,0		10
05057715001	013682	PH 3	32	1 1/4"	7,6		10
05057720001	013699	PH 4	32	1 1/4"	-		10

851/11

Chwył gwintowany M 4.

851/11



	EAN	+	⌀	⌀	⌀		
Code	4013288		mm		mm		
05065081001	014245	PH 2	33	1 1/4"	6,0		5

851/12

Elastyczne, do uniwersalnego zastosowania. Chwył gwintowany M 5.

851/12

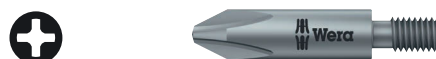

	EAN	+	⌀	⌀	⌀		
Code	4013288		mm		mm		
05065110001	014252	PH 2	33	1 1/4"	7,0		5
05065112001	014269	PH 2	35	1 3/8"	7,0		5
05065114001	014276	PH 2	44,5	1 3/4"	6,0		5

851/16

Elastyczne, do uniwersalnego zastosowania. Chwył gwintowany #10-32 UNF.

851/16



	EAN	+	⌀	⌀	⌀		
Code	4013288		mm		mm		
05065197001	014351	PH 2	44,5	1 3/4"	6,0		5

851/9 C J PH, Halfmoon

Wysokiej jakości końcówki z chwytem Halfmoon 4 mm. Do japońskiej wersji wkrętów PH. Twarde.

851/9 C J PH, Halfmoon



	EAN	+	⌀	⌀	⌀	⌀	⌀	
Code	4013288		mm		mm	mm	mm	
05134605001 ¹⁾	190444	PH 000	44	1 47/64"	1,5	20	25/32"	10
05135270001 ¹⁾	112729	PH 00	44	1 47/64"	1,8	20	25/32"	10
05135271001 ¹⁾	112736	PH 00	64	2 33/64"	1,8	20	25/32"	10
05135272001 ²⁾	112743	PH 0	44	1 47/64"	1,8	20	25/32"	10
05135273001 ²⁾	112750	PH 0	64	2 33/64"	1,8	20	25/32"	10
05135276001 ¹⁾	112781	PH 1	44	1 47/64"	3,0	20	25/32"	10
05135277001 ¹⁾	112798	PH 1	64	2 33/64"	3,0	20	25/32"	10

¹⁾ Zoptymalizowany do azjatyckiej wersji wkrętów z wgłębieniem krzyżowym Phillips

²⁾ Rozmiar 0 wg JCIS 0 (Japanese Camera Industrial Standard) zmodyfikowany

851/21 J

Wysokiej jakości końcówki z chwytem HIOS 4 mm. Do japońskiej wersji wkrętów PH. Twarde.

851/21 J



Code	EAN	+	mm	mm	mm		
05135280001 ¹⁾	112804	PH 00	40	1 9/16"	1,8		10
05135281001 ¹⁾	112811	PH 00	60	2 3/8"	1,8		10
05135284001 ²⁾	112828	PH 0	40	1 9/16"	1,8		10
05135285001 ²⁾	112835	PH 0	60	2 3/8"	1,8		10

¹⁾Rozmiar 00 wg JCIS 00 (Japanese Camera Industrial Standard) zmodyfikowany

²⁾Rozmiar 0 wg JCIS 0 (Japanese Camera Industrial Standard) zmodyfikowany

System Impaktor - do wyjątkowo trudnych zastosowań

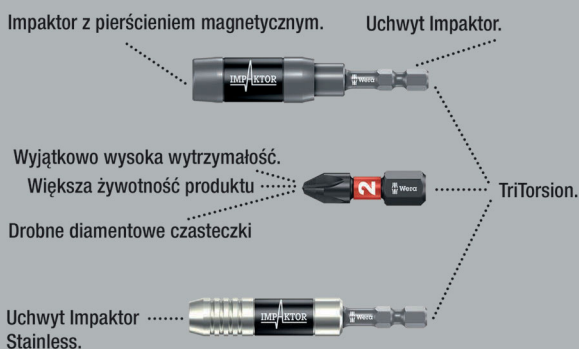

Wysokiej jakości groty do wkrętów z wgłębieniem krzyżowym Pozidriv. Technologia Impaktor umożliwia uzyskanie ponadprzeciętnej żywotności narzędzi nawet w wymagających warunkach pracy. Powłoka diamentowa zapewnia zwiększone tarcie, ograniczając ryzyko wyslizgiwania się narzędzia z gniazda wkrętu.

Przeznaczone zwłaszcza do pracy z wkrętarkami udarowymi. Chwyt sześciokątny 1/4" do uchwytów wg DIN ISO 1173-D 6,3.

Bity Impaktor 855/1 IMP DC PZ DIY



Code	EAN	+		
05057620001	178718	+	855/1 IMP DC 10x PZ 1x25	1
05057621001	157676	+	855/1 IMP DC 10x PZ 2x25	1
05057622001	157683	+	855/1 IMP DC 10x PZ 3x25	1

855/1 IMP DC SB Impaktor, na blisterze



Code	EAN	+		
05073921001	158383	+	855/1 IMP DC 1x PZ 2x25	5
05073922001	158390	+	855/1 IMP DC 1x PZ 3x25	5

Bit-Box 15 Impaktor PZ



Code	EAN	+		
05057763001	187901	+	855/1 IMP DC 15x PZ 2x25	10



Kraftform Stainless - stal nierdzewna zapobiegająca korozji nalotowej

Narzędzia Wera produkowane ze stali nierdzewnej eliminują ryzyko powstawania nieestetycznej korozji nalotowej.

Poddawane procesowi hartowania w piecach.

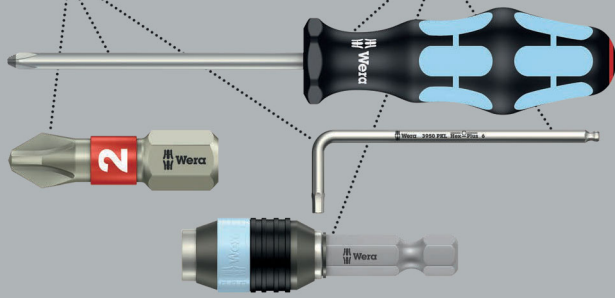

Wysokiej jakości grot z stali nierdzewnej do wkrętów z wgłębieniem krzyżowym Pozidriv. Narzędzia Wera produkowane ze stali nierdzewnej zapobiegają powstawaniu nieestetycznej korozji nalotowej. Strefa skrętna: strefa skrętna grotów absorbuje energię kinetyczną powstającą podczas obciążeń szczytowych. Zapobiega to przedwczesnemu zużyciu, wydłużając w ten sposób żywotność narzędzia. Chwyt sześciokątny 1/4" do uchwytów wg DIN ISO 1173-D 6,3.

3855/1 TS ze stali nierdzewnej



	EAN	✳	⌀	L				
Code	4013288		mm					
05071020001	111012	PZ 1	25	1"				10
05071021001	111029	PZ 2	25	1"				10
05071022001	111036	PZ 3	25	1"				10

3855/1 TS SB ze stali nierdzewnej, na blistrze



Code	EAN	✳						
	4013288							
05073613001	112101	✳	3855/1 TS PZ	1x PZ 1x25				5
05073614001	112118	✳	3855/1 TS PZ	1x PZ 2x25				5
05073615001	112125	✳	3855/1 TS PZ	1x PZ 3x25				5

Dłuższa żywotność z systemem BiTorsion

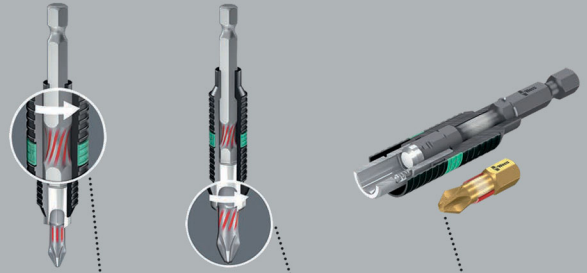

Pochłanianie mniejszych obciążeń szczytowych dzięki sprężynie skrętnej zawartej w uchwycie.

Pochłanianie większych obciążeń szczytowych przez strefę skrętną grotów i końcówek.

Bez ryzyka przedwczesnego zużycia na skutek obciążeń szczytowych.

855/1 BDC

Grot z częścią roboczą pokrytą drobnymi diamentowymi cząsteczkami, które gwarantują pewne osadzenie narzędzia, zmniejszając siłę docisku niezbędną podczas montażu, redukując tym samym ryzyko wyślizgnięcia się narzędzia z gniazda wkrętu. Ze strefą skrętną absorbującą energię kinetyczną obciążeń szczytowych. Strefa BiTorsion eliminuje skręcanie końcówki grotu w przypadku występowania wysokich obciążeń. Dzięki temu żywotność narzędzia ulega znacznemu wydłużeniu. Chwyt sześciokątny 1/4" do uchwytów wg DIN ISO 1173-D 6,3.

855/1 BDC



	EAN	✳	⌀	L				
Code	4013288		mm					
05056700001	034007	PZ 1	25	1"				10
05056702001	034014	PZ 2	25	1"				10
05056704001	034021	PZ 3	25	1"				10

855/1 BDC SB, na blistrze



Code	EAN		
05073336001	029362	+	855/1 BDC PZ 1x PZ 1x25
05073337001	029379	+	855/1 BDC PZ 1x PZ 2x25
05073338001	029386	+	855/1 BDC PZ 1x PZ 3x25
05073339001	029393	+	855/1 BDC PZ 2x PZ 2x25

855/1 BTH

Groty BiTorsion ze strefą skrętną absorbującą energię kinetyczną obciążeń szczytowych. Strefa BiTorsion eliminuje skręcanie końcówki grotu w przypadku występowania wysokich obciążeń. Dzięki temu żywotność narzędzia ulega znacznemu wydłużeniu. Stosowane z odpowiednim uchwytem osiągają najwyższą możliwą żywotność. Ekstra twarde. Chwyty sześciokątne 1/4" do uchwytów wg DIN ISO 1173-D 6,3.

855/1 BTH



Code	EAN	+	mm	1"		
05056710001	034274	PZ 1	25	1"		10
05056712001	034281	PZ 2	25	1"		10
05056714001	034298	PZ 3	25	1"		10

Bit-Box 20 BTH PZ



Code	EAN	+		
05057762001	187963	+	855/1 BTH PZ 20x PZ 2x25	10

855/1 BTZ

Groty BiTorsion ze strefą skrętną absorbującą energię kinetyczną obciążeń szczytowych. Strefa BiTorsion eliminuje skręcanie końcówki grotu w przypadku występowania wysokich obciążeń. Dzięki temu żywotność narzędzia ulega znacznemu wydłużeniu. Elastyczne, do zastosowań uniwersalnych. Chwyty sześciokątne 1/4" do uchwytów wg DIN ISO 1173-D 6,3.

855/1 BTZ



Code	EAN	+	mm	1"		
05056720001	034489	PZ 1	25	1"		10
05056722001	034496	PZ 2	25	1"		10
05056724001	034502	PZ 3	25	1"		10

Bit-Box 20 BTZ PZ

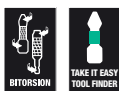

Code	EAN	+		
05057761001	187970	+	855/1 BTZ PZ 20x PZ 2x25	10



855/1 RZ

Zredukowana średnica trzpienia do głębiej położonych połączeń śrubowych. Mocowanie wkrętów bez uszkodzenia powierzchni. Przeznaczone do montażu systemów suchej zabudowy. Do wkrętów do montażu płyt gipsowo-kartonowych. Chwył sześciokątny 1/4" do uchwytów wg DIN ISO 1173-D 6,3.

855/1 RZ



	EAN						
Code	4013288		mm		mm		
05135017001	175311	PZ 1	25	1"	4,2		10
05135003001	096739	PZ 2	25	1"	4,2		10

855/1 TH

Ze strefą skrętną absorbującą energię kinetyczną obciążeń szczytowych. Dzięki temu żywotność narzędzia ulega znacznemu wydłużeniu. Ekstra twarde. Chwył sześciokątny 1/4" do uchwytów wg DIN ISO 1173-D 6,3.

855/1 TH



	EAN						
Code	4013288		mm				
05056910001	014740	PZ 1	25	1"			10
05056915001	014757	PZ 2	25	1"			10
05056925001	014764	PZ 3	25	1"			10

855/1 TH SB, na blisterze



	Code	EAN					
		4013288					
	05073370001	029638		855/1 TH PZ	2x PZ 1x25		5
	05073371001	029645		855/1 TH PZ	2x PZ 2x25		5
	05073372001	029652		855/1 TH PZ	2x PZ 3x25		5
	05073373001	029669		855/1 TH PZ	1x PZ 1x25; 1x PZ 2x25; 1x PZ 3x25		5

855/1 TiN

Groty z niezwykle twardą powłoką TiN zapewniającą wytrzymałość na długotrwałe obciążenia, np. podczas montażu seryjnego. Chwył sześciokątny 1/4" do uchwytów wg DIN ISO 1173-D 6,3.

855/1 TiN



	EAN						
Code	4013288		mm				
0548022001	041029	PZ 2	25	1"			10

855/1 TZ

Groty ze strefą skrętną zapobiegającą przedwczesnemu zużyciu. Elastyczne, do uniwersalnego zastosowania.

Chwył sześciokątny 1/4" do uchwytów wg DIN ISO 1173-D 6,3.

855/1 TZ



	EAN						
Code	4013288		mm				
05056810001	014801	PZ 1	25	1"			10
05056815001	014818	PZ 2	25	1"			10
05056825001	014825	PZ 3	25	1"			10

855/1 Z

Elastyczne, do uniwersalnego zastosowania.

855/1 Z



	EAN						
Code	4013288		mm				
05056805001	014535	PZ 0	25	1"			10
05072080001	014658	PZ 1	25	1"			10
05056812001	014542	PZ 1	50	2"			10
05072082001	014665	PZ 2	25	1"			10
05056820001	014559	PZ 2	50	2"			10
05072084001	014672	PZ 3	25	1"			10
05056835001	014573	PZ 4	32	1 1/4"			10

855/1 Z SB, na blistrze



Code	EAN		
05073308001	029096	855/1 Z PZ 2x PZ 1x25	5
05073309001	029102	855/1 Z PZ 2x PZ 2x25	5
05073310001	029119	855/1 Z PZ 2x PZ 3x25	5
05073380001	029621	855/1 Z PZ 1x PZ 4x32	5
05073311001	029126	855/1 Z PZ 1x PZ 1x25; 1x PZ 2x25; 1x PZ 3x25	5

855/1 Z DIY



Code	EAN		
05072403001	115768	855/1 Z PZ 10x PZ 1x25	1
05072404001	115775	855/1 Z PZ 10x PZ 2x25	1
05072405001	115782	855/1 Z PZ 10x PZ 3x25	1

855/1 Z DIY 100



Code	EAN		
05072443001	138484	855/1 Z PZ 100x PZ 1x25	1
05072444001	138491	855/1 Z PZ 100x PZ 2x25	1

Bit-Box 20 PZ



Code	EAN		
05057760001	188052	855/1 Z PZ 20x PZ 2x25	20

System Impaktor - do wyjątkowo trudnych zastosowań

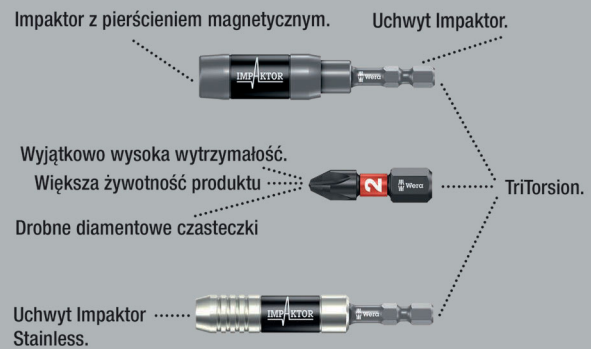

Wysokiej jakości końcówki do wkrętów z wgłębieniem krzyżowym Pozidriv. Technologia Impaktor umożliwia uzyskanie ponadprzeciętnej żywotności narzędzi nawet w wymagających warunkach pracy.

Powłoka diamentowa zapewnia zwiększone tarcie, ograniczając ryzyko wyslizgiwania się narzędzia z gniazda wkrętu. Przeznaczone zwłaszcza do pracy z wkrętarkami udarowymi. Chwyt sześciokątny 1/4" do uchwytów wg DIN ISO 1173-F 6,3.

Bity Impaktor 855/4 IMP DC PZ DIY



Code	EAN		
05057661001	157690	855/4 IMP DC 5x PZ 2x50	1
05057662001	157706	855/4 IMP DC 5x PZ 3x50	1

855/4 IMP DC Impaktor SB, na blistrze



Code	EAN		
	4013288		
05073961001	158505	855/4 IMP DC 1x PZ 2x50	5
05073962001	158512	855/4 IMP DC 1x PZ 3x50	5

Kraftform Stainless - stal nierdzewna zapobiegająca korozji nalotowej

Narzędzia Wera produkowane ze stali nierdzewnej eliminują ryzyko powstawania nieestetycznej korozji nalotowej.

Poddawane procesowi hartowania w piecach.

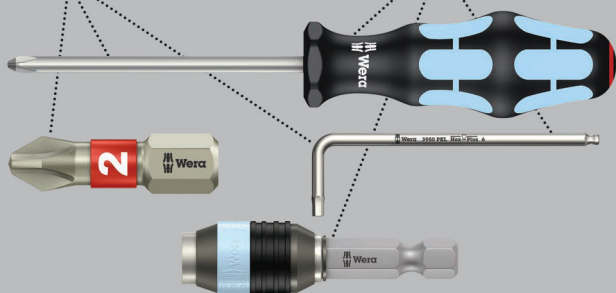

Wysokiej jakości końcówki ze stali nierdzewnej do wkrętów z wgłębieniem krzyżowym Pozidriv. Narzędzia Wera produkowane ze stali nierdzewnej zapobiegają powstawaniu nieestetycznej korozji nalotowej. Chwył sześciokątny 1/4" do uchwytów wg DIN ISO 1173-F 6,3.

3855/4 ze stali nierdzewnej



Code	EAN		⌀	ℓ		
	4013288		mm			
05071084001	115515	PZ 1	89	3 1/2"		10
05071085001	115522	PZ 2	89	3 1/2"		10
05071086001	115539	PZ 3	89	3 1/2"		10

Dłuższa żywotność z systemem BiTorsion

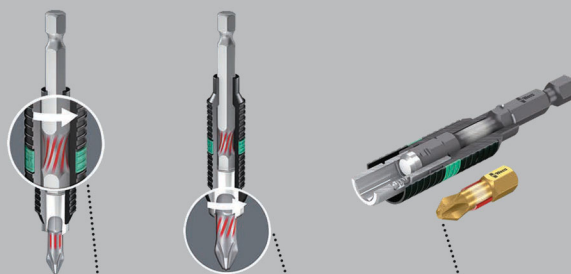

Pochłanianie mniejszych obciążeń szczytowych dzięki sprężynie skrętnej zawartej w uchwycie.

Pochłanianie większych obciążeń szczytowych przez strefę skrętą grotów i końcówek.

Bez ryzyka przedwczesnego zużycia na skutek obciążeń szczytowych.

855/4 BDC

Końcówki z częścią roboczą pokrytą drobnymi diamentowymi cząsteczkami, które gwarantują pewne osadzenie narzędzia, zmniejszając siłę docisku niezbędną podczas montażu, redukując tym samym ryzyko wyślizgiwania z gniazda wkrętu. Ze strefą skrętą absorbującą energię kinetyczną obciążeń szczytowych. Strefa BiTorsion eliminuje skręcanie wierzchołka końcówki w przypadku występowania wysokich obciążeń, co dodatkowo zwiększa żywotność narzędzia. Chwył sześciokątny 1/4" do uchwytów wg DIN ISO 1173-F 6,3.

855/4 BDC



Code	EAN		⌀	ℓ		
	4013288		mm			
05059900001	034120	PZ 1	50	2"		10
05059902001	034137	PZ 2	50	2"		10
05059904001	034144	PZ 3	50	2"		10

855/4 BTH

Końcówki Torsion ze strefą skrętą absorbującą energię kinetyczną obciążeń szczytowych. Strefa BiTorsion eliminuje skręcanie wierzchołka końcówki w przypadku występowania wysokich obciążeń, co dodatkowo zwiększa żywotność narzędzia. Stosowane z odpowiednim uchwytem osiągają najwyższą możliwą żywotność. Ekstra twarde. Chwył sześciokątny 1/4" do uchwytów wg DIN ISO 1173-F 6,3.

855/4 BTH

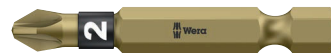

Code	EAN		⌀	ℓ		
	4013288		mm			
05059910001	034335	PZ 1	50	2"		10
05059912001	034342	PZ 2	50	2"		10
05059914001	034359	PZ 3	50	2"		10

855/4 BTZ

Końcówki BiTorsion ze strefą skrętną absorbująca energię kinetyczną obciążeń szczytowych. Strefa BiTorsion eliminuje skręcanie wierzchołka końcówki w przypadku występowania wysokich obciążeń. Dzięki temu żywotność narzędzia ulega znacznemu wydłużeniu. Elastyczne, do uniwersalnego zastosowania. Chwył sześciokątny 1/4" do uchwytów wg DIN ISO 1173-F 6,3.

855/4 BTZ



	EAN		⌀	ℓ				
Code	4013288		mm					
05059920001	034601	PZ 1	50	2"				10
05059922001	034618	PZ 2	50	2"				10
05059924001	034625	PZ 3	50	2"				10

855/4 TH

Końcówki ze strefą skrętną absorbującą energię kinetyczną obciążeń szczytowych, co dodatkowo zwiększa żywotność narzędzia. Ekstra twarde. Chwył sześciokątny 1/4" do uchwytów wg DIN ISO 1173-F 6,3.



	EAN		⌀	ℓ				
Code	4013288		mm					
05060055001	015068	PZ 1	50	2"				10
05060060001	015075	PZ 2	50	2"				10
05060065001	015082	PZ 3	50	2"				10

855/4 TZ

Końcówki ze strefą skrętną absorbującą energię kinetyczną obciążeń szczytowych, co dodatkowo zwiększa żywotność narzędzia. Elastyczne, do uniwersalnego zastosowania. Chwył sześciokątny 1/4" do uchwytów wg DIN ISO 1173-F 6,3.

855/4 TZ

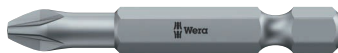

	EAN		⌀	ℓ				
Code	4013288		mm					
05060005001	015099	PZ 1	50	2"				10
05060010001	015105	PZ 2	50	2"				10
05060015001	015112	PZ 3	50	2"				10

855/4 TZ SB, na blisterze



Code	EAN			
	4013288			
05134384001	037985		855/4 TZ PZ 2x PZ 1x50	3
05134385001	037992		855/4 TZ PZ 2x PZ 2x50	3
05134386001	038005		855/4 TZ PZ 2x PZ 3x50	3

Bity 855/4 Z PZ Take it easy

Wysokiej jakości bity do śrub i wkrętów z gniazdem krzyżowym Pozidriv*. Ciągliwo-twarde, do uniwersalnego zastosowania. Chwył sześciokątny 1/4" do uchwytów wg DIN ISO 1173-F 6,3.

* Pozidriv = zarejestrowany znak towarowy firmy European Industrial Service Ltd.

- Z systemem wyszukiwania narzędzi Take it easy: oznaczenie kolorystyczne rozmiaru

Bity 855/4 Z PZ Take it easy



	EAN		⌀	ℓ	ℓ	∅		
Code	4013288		mm	mm	mm			
05059566001	226471	PZ 1	89	3 1/2"	4,5			10
05059567001	226488	PZ 2	89	3 1/2"	6,0			10



855/4 Z

Elastyczne, do uniwersalnego zastosowania.

Chwył sześciokątny 1/4" do uchwytów wg DIN ISO 1173-F 6,3.

855/4 Z



Code	EAN	✳	┆	┆	∅			
Code	EAN		mm		mm			
05060027001	014955	PZ 1	70	2 3/4"	4,5			10
05060029001	014962	PZ 1	89	3 1/2"	4,5			10
05060031001	031426	PZ 1	127	5"	4,5			10
05060030001	031259	PZ 1	152	6"	4,5			10
05060033001	014979	PZ 2	70	2 3/4"	6,0			10
05060035001	014986	PZ 2	89	3 1/2"	6,0			10
05060037001	014993	PZ 2	110	4 3/8"	6,0			10
05060036001	031440	PZ 2	127	5"	6,0			10
05060038001	031297	PZ 2	152	6"	6,0			10
05060041001	015006	PZ 3	70	2 3/4"	-			10
05060043001	015013	PZ 3	89	3 1/2"	-			10
05060045001	015020	PZ 3	110	4 3/8"	-			10
05060047001	031433	PZ 3	152	6"	-			10

855/4 Z SB, na blisterze



Code	EAN			
05073523001	105905	✳	855/4 Z PZ 1x PZ 1x89	5
05073524001	106452	✳	855/4 Z PZ 1x PZ 2x89	5
05073525001	105912	✳	855/4 Z PZ 1x PZ 3x89	5
05136308001	213860	✳	855/4 Z PZ 1x PZ 1x152	3
05136309001	213877	✳	855/4 Z PZ 1x PZ 2x152	3
05136310001	213884	✳	855/4 Z PZ 1x PZ 3x152	3

Bity 855/4 PZ Ni

- Niklowany chemicznie

Bity 855/4 PZ Ni



Code	EAN	✳	┆	┆	∅			
Code	EAN		mm		mm			
05059575001	226624	PZ 3	89	3 1/2"				10

855/2 Z

Chwył sześciokątny 5/16" do uchwytów wg DIN ISO 1173-D 8.

855/2 Z



Code	EAN	✳	┆	┆	∅			
Code	EAN		mm		mm			
05058005001	014863	PZ 1	32	1 1/4"	4,5			10
05058010001	014870	PZ 2	32	1 1/4"	6,0			10
05058015001	014887	PZ 3	32	1 1/4"	7,6			10
05058020001	014894	PZ 4	32	1 1/4"	-			10

855/11

Chwył gwintowany M 4.

855/11



Code	EAN	✳	┆	┆	∅			
Code	EAN		mm		mm			
05065096001	015426	PZ 2	33	1 1/4"	6,0			5

855/12

Chwył gwintowany M 5.

855/12



Code	EAN	✳	┆	┆	∅			
Code	EAN		mm		mm			
05065129001	015457	PZ 2	44,5	1 3/4"	6,0			5

851/4 PH/S PlusMinus

Końcówki płasko-krzyżowe. Powszechnie stosowane w elektro-nice połączenie profilu płaskiego i krzyżowego Phillips. Końcówki z profilem PlusMinus pozwalają na optymalne dokręcanie i odkręcanie wkrętów.

Elastyczne, do uniwersalnego zastosowania. Chwyt sześciokątny 1/4" do uchwytów wg DIN ISO 1173-F 6,3.

851/4 PH/S PlusMinus



	EAN	+	mm	mm	mm	
Code	4013288		mm		mm	
05059720001	102577	# 1	70	2 3/4"	4,5	10
05059721001	102584	# 2	70	2 3/4"	6	10

855/4 PZ/S PlusMinus

Końcówki z połączeniem profilu płaskiego i Pozidriv, stosowane przede wszystkim w zaciskach szeregowych, szrankach bez-pieczników, przełącznikach i przekaźnikach.

Elastyczne, do uniwersalnego zastosowania. Chwyt sześciokątny 1/4" do uchwytów wg DIN ISO 1173-F 6,3.

855/4 PZ/S PlusMinus



	EAN	+	mm	mm	mm	
Code	4013288		mm		mm	
05059896001	102591	# 1	70	2 3/4"	4,5	10
05059897001	102607	# 2	70	2 3/4"	6	10

System Impaktor - do wyjątkowo trudnych zastosowań

Impaktor z pierścieniem magnetycznym.

Uchwyt Impaktor.



Wyjątkowo wysoka wytrzymałość.

Większa żywotność produktu

Drobne diamentowe czasteczki



TriTorsion.

Uchwyt Impaktor
Stainless.



Wysokiej jakości grot do wkrętów z gniazdem TORX®. Technologia Impaktor umożliwia uzyskanie ponadprzeciętnej żywotności narzędzi nawet w wymagających warunkach pracy.

Powłoka diamentowa zapewnia zwiększone tarcie, ograniczając ryzyko wyslizgiwania się narzędzia z gniazda wkrętu.

Przeznaczone zwłaszcza do pracy z wkrętarkami udarowymi. Chwyt sześciokątny 1/4" do uchwytów wg DIN ISO 1173-D 6,3.

Bity Impaktor 867/1 IMP DC TORX® DIY



Code	EAN			
	4013288			
05057628001	178688	867/1 IMP DC	10x TX 10x25	1
05057623001	169242	867/1 IMP DC	10x TX 15x25	1
05057624001	163165	867/1 IMP DC	10x TX 20x25	1
05057625001	157447	867/1 IMP DC	10x TX 25x25	1
05057626001	157454	867/1 IMP DC	10x TX 30x25	1
05057627001	157461	867/1 IMP DC	10x TX 40x25	1

867/1 IMP DC SB Impaktor, na blistrze



Code	EAN			
	4013288			
05073924001	163240	867/1 IMP DC	1x TX 20x25	5
05073925001	158406	867/1 IMP DC	1x TX 25x25	5
05073926001	158413	867/1 IMP DC	1x TX 30x25	5
05073927001	158420	867/1 IMP DC	1x TX 40x25	5

Bit-Box 15 Impaktor TX



Code	EAN			
	4013288			
05057772001	187871	867/1 IMP DC	15x TX 20x25	10
05057775001	187888	867/1 IMP DC	15x TX 25x25	10
05057776001	187895	867/1 IMP DC	15x TX 30x25	10



Kraftform Stainless - stal nierdzewna zapobiegająca korozji nalotowej

Narzędzia Wera produkowane ze stali nierdzewnej eliminują ryzyko powstawania nieestetycznej korozji nalotowej.

Poddawane procesowi hartowania w piecach.

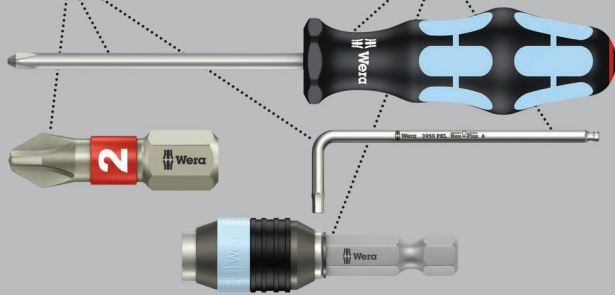

Wysokiej jakości grotty ze stali nierdzewnej do wkrętów z gniazdem TORX®. Narzędzia Wera produkowane ze stali nierdzewnej zapobiegają powstawaniu nieestetycznej korozji nalotowej. Strefa skrętna: strefa skrętna grotów absorbuje energię kinetyczną powstającą podczas obciążeń szczytowych. Zapobiega to przedwczesnemu zużyciu, wydłużając w ten sposób żywotność narzędzia. Chwył sześciokątny 1/4" do uchwytów wg DIN ISO 1173-D 6,3.

3867/1 TS TORX® ze stali nierdzewnej



Code	EAN		mm	mm				
05071030001	111043	TX 8	25	1"				10
05071032001	111067	TX 10	25	1"				10
05071033001	111074	TX 15	25	1"				10
05071034001	111081	TX 20	25	1"				10
05071035001	111098	TX 25	25	1"				10
05071037001	111111	TX 30	25	1"				10
05071038001	111128	TX 40	25	1"				10

3867/1 TS SB TORX® ze stali nierdzewnej, na blistrze



Code	EAN			
05073620001	117670		3867/1 TS TORX® 1x TX 10x25	5
05073621001	117687		3867/1 TS TORX® 1x TX 15x25	5
05073622001	117694		3867/1 TS TORX® 1x TX 20x25	5
05073623001	117700		3867/1 TS TORX® 1x TX 25x25	5
05073625001	117724		3867/1 TS TORX® 1x TX 30x25	5

Dłuższa żywotność z systemem BiTorsion



Pochłanianie mniejszych obciążeń szczytowych dzięki sprężynie skrętnej zawartej w uchwycie.



Pochłanianie większych obciążeń szczytowych przez strefę skrętną grotów i końcówek.



Bez ryzyka przedwczesnego zużycia na skutek obciążeń szczytowych.

867/1 BDC TORX®

Grotty z częścią roboczą pokrytą drobnymi diamentowymi cząsteczkami, które gwarantują pewne osadzenie narzędzia, zmniejszając siłę docisku niezbędną podczas montażu, redukując tym samym ryzyko wyślizgiwania się narzędzia z gniazda wkrętu. Strefa skrętna absorbuje energię kinetyczną obciążeń szczytowych. Strefa BiTorsion eliminuje skręcanie wierzchołka grotu w przypadku występowania wysokich obciążeń. Dzięki temu żywotność narzędzia ulega znacznemu wydłużeniu. Chwył sześciokątny 1/4" do uchwytów wg DIN ISO 1173-D 6,3.

867/1 BDC TORX®



	EAN							
Code	4013288		mm					
05066100001	034038	TX 10	25	1"				10
05066102001	034045	TX 15	25	1"				10
05066104001	034052	TX 20	25	1"				10
05066106001	034069	TX 25	25	1"				10
05066108001	034076	TX 30	25	1"				10
05066110001	034083	TX 40	25	1"				10

867/1 BDC SB TORX®, na blistrze



	EAN							
Code	4013288							
05134374001	099778		867/1 TORX® BDC	1x TX 10x25				5
05134375001	099785		867/1 TORX® BDC	1x TX 15x25				5
05134376001	099792		867/1 TORX® BDC	1x TX 20x25				5
05134377001	099808		867/1 TORX® BDC	1x TX 25x25				5
05134378001	099822		867/1 TORX® BDC	1x TX 30x25				5
05134379001	099815		867/1 TORX® BDC	1x TX 40x25				5

867/1 BTZ TORX®

Groty ze strefą skrętną absorbująca energię kinetyczną obciążeń szczytowych. Strefa BiTorsion eliminuje skręcanie wierzchołka groty w przypadku występowania wysokich obciążeń, co dodatkowo zwiększa żywotność narzędzia.

Stosowane z odpowiednim uchwytem osiągają najwyższą możliwą żywotność. Elastyczne, do uniwersalnego zastosowania. Chwyt sześciokątny 1/4" do uchwytów wg DIN ISO 1173-D 6,3.

867/1 BTZ TORX®



	EAN							
Code	4013288		mm					
05066120001	034519	TX 10	25	1"				10
05066122001	034526	TX 15	25	1"				10
05066124001	034533	TX 20	25	1"				10
05066126001	034540	TX 25	25	1"				10
05066128001	034557	TX 30	25	1"				10
05066130001	034564	TX 40	25	1"				10

Bity z funkcją przytrzymywania 867/1 TORX® HF

- Do śrub z gniazdem TORX®
- Z funkcją przytrzymywania wkrętów z gniazdem TORX®
- Przeznaczone również do profili Würth ASSY i Altenloh SPAX T-STAR plus
- Chwyt sześciokątny 1/4" (seria Wera 1)
- Z systemem wyszukiwania narzędzi Wera „Take it easy”: system oznaczenia kolorystycznego narzędzi według rozmiaru

Bity z funkcją przytrzymywania 867/1 TORX® HF



	EAN							
Code	4013288		mm					
05066140001	226334	TX 10	25	1"				10
05066141001	226341	TX 15	25	1"				10
05066142001	226365	TX 20	25	1"				10
05066143001	226358	TX 25	25	1"				10
05066144001	226389	TX 30	25	1"				10
05066145001 ¹⁾	226655	TX 40	25	1"				10

¹⁾Sześciokąt przelotowy, bez systemu „Take it easy”.



Bit-Box 20 TX HF



Code	EAN			
	4013288			
0505777001	226013		867/1 TORX® HF 20x TX 20x25	20
05057778001	226020		867/1 TORX® HF 20x TX 25x25	20

867/1 TZ TORX®

Groty ze strefą skrętną absorbującą energię kinetyczną obciążeń szczytowych. Dzięki temu żywotność narzędzia ulega znacznemu wydłużeniu. Elastyczne, do uniwersalnego zastosowania.

Chwyt sześciokątny 1/4" do uchwytów wg DIN ISO 1173-D 6,3.

867/1 TZ TORX®



Code	EAN		mm	mm	mm			
05066300001	015709		TX 5	25	1"	4,2		10
05066301001	015716		TX 6	25	1"	4,2		10
05066302001	015723		TX 7	25	1"	4,2		10
05066303001	015730		TX 8	25	1"	4,2		10
05066304001	015747		TX 9	25	1"	4,2		10
05066305001	015754		TX 10	25	1"	4,2		10
05066308001	015761		TX 15	25	1"	4,2		10
05066310001	015778		TX 20	25	1"	4,8		10
05066312001	015785		TX 25	25	1"	5,5		10
05066313001	015792		TX 27	25	1"	5,5		10
05066315001	015808		TX 30	25	1"	6,0		10
05066320001	015815		TX 40	25	1"	-		10

867/1 TORX®



Code	EAN		mm	mm	mm			
05135140001	107114		TX 1	25	1"	1,5		10
05135141001	107121		TX 2	25	1"	1,5		10
05135142001	111456		TX 3	25	1"	2,0		10
05135143001	111463		TX 4	25	1"	2,0		10
05066492001	030405		TX 5	25	1"	3,0		10
05066493001	030412		TX 6	25	1"	3,0		10
05066494001	030429		TX 7	25	1"	3,0		10
05066495001	030436		TX 8	25	1"	3,0		10
05066496001	030443		TX 9	25	1"	3,0		10
05066485001	030320		TX 10	25	1"	4,0		10
05066486001	030337		TX 15	25	1"	4,0		10
05066487001	030344		TX 20	25	1"	5,0		10
05066488001	030351		TX 25	25	1"	5,0		10
05066489001	030368		TX 27	25	1"	6,0		10
05066490001	030375		TX 30	25	1"	6,0		10
05066491001	030382		TX 40	25	1"	-		10
05066325001	031174		TX 45	35	1 3/8"	8,0		10
05066330001	031181		TX 50	35	1 3/8"	9,0		10
05066335001	031167		TX 55	35	1 3/8"	12,0		10

867/1 SB TORX®, na blistrze



Code	EAN							
	4013288							
05073313001	029140		867/1 TORX® 2x TX 10x25					5
05073340001	029591		867/1 TORX® 2x TX 15x25					5
05073314001	029157		867/1 TORX® 2x TX 20x25					5
05073315001	029164		867/1 TORX® 2x TX 25x25					5
05073316001	029171		867/1 TORX® 2x TX 30x25					5
05073317001	029188		867/1 TORX® 2x TX 40x25					5
05073346001	125859		867/1 TORX® 1x TX 50x35					5
05073375001	037503		867/1 TORX® 1x TX 10x25 1x TX 15x25 1x TX 20x25					5
05073376001	037510		867/1 TORX® 1x TX 25x25; 1x TX 30x25; 1x TX 40x25					5

867/1 DIY



Code	EAN			
	4013288			
05072406001	115799		867/1 TORX® 10x TX 10x25	1
05072407001	115805		867/1 TORX® 10x TX 15x25	1
05072408001	115812		867/1 TORX® 10x TX 20x25	1
05072409001	115829		867/1 TORX® 10x TX 25x25	1
05072411001	115843		867/1 TORX® 10x TX 30x25	1
05072412001	115850		867/1 TORX® 10x TX 40x25	1

867/1 TORX® DIY 100



Code	EAN			
	4013288			
05072446001	138507		867/1 TORX® 100x TX 10x25	1
05072447001	138514		867/1 TORX® 100x TX 15x25	1
05072448001	138521		867/1 TORX® 100x TX 20x25	1
05072449001	138538		867/1 TORX® 100x TX 25x25	1
05072451001	138552		867/1 TORX® 100x TX 30x25	1
05072452001	138569		867/1 TORX® 100x TX 40x25	1

Bit-Box 20 TX



Code	EAN			
	4013288			
05057770001	187994		867/1 TORX® 20x TX 20x25	20
05057773001	188007		867/1 TORX® 20x TX 25x25	20

867/1 Z TORX® Wedge

Stożkowa geometria profilu umożliwia przytrzymanie wkrętów TORX® na narzędziu. Elastyczne, do uniwersalnego zastosowania.

Chwył sześciokątny 1/4" do uchwytów wg DIN ISO 1173-D 6,3.

867/1 Z TORX® Wedge



Code	EAN								
	4013288		mm						
05066455001	016034		TX 15	25	1"				10
05066460001	016041		TX 20	25	1"				10
05066465001	016058		TX 25	25	1"				10



867/1 ZA TORX® z pilotem prowadzącym

Z pilotem prowadzącym, który w połączeniu z otworem wkrętu ułatwia centrowanie narzędzia. Elastyczne, do uniwersalnego zastosowania.

Chwył sześciokątny 1/4" do uchwytów wg DIN ISO 1173-D 6,3.

867/1 ZA TORX® z pilotem prowadzącym



Code	EAN			mm	1"	mm	
05066081001	107190	TX 15	25	1"	4,0		10
05066082001	107206	TX 20	25	1"	5,0		10
05066083001	107213	TX 25	25	1"	5,0		10

System Impaktor - do wyjątkowo trudnych zastosowań

Impaktor z pierścieniem magnetycznym.

Uchwyt Impaktor.

Wyjątkowo wysoka wytrzymałość.

Większa żywotność produktu

Drobne diamentowe czasteczki

Uchwyt Impaktor Stainless.



TriTorsion.

Technologia Impaktor umożliwia uzyskanie ponadprzeciętnej żywotności narzędzi nawet w wymagających warunkach pracy. Powłoka diamentowa zapewnia zwiększone tarcie, ograniczając ryzyko wyslizgiwania się narzędzia z gniazda wkrętu.

Przeznaczone zwłaszcza do pracy z wkrętarkami udarowymi. Chwył sześciokątny 1/4" do uchwytów wg DIN ISO 1173-F 6,3.

Bity Impaktor 867/4 IMP DC TORX® DIY



Code	EAN				
	4013288				
05057664001	163172	867/4 IMP DC	5x TX 20x50		1
05057665001	157515	867/4 IMP DC	5x TX 25x50		1
05057666001	157522	867/4 IMP DC	5x TX 30x50		1
05057667001	157539	867/4 IMP DC	5x TX 40x50		1

867/4 IMP DC SB Impaktor, na blisterze



Code	EAN				
	4013288				
05073964001	163257	867/4 IMP DC	1x TX 20x50		5
05073965001	158529	867/4 IMP DC	1x TX 25x50		5
05073966001	158536	867/4 IMP DC	1x TX 30x50		5
05073967001	158543	867/4 IMP DC	1x TX 40x50		5

867/4 KK TORX®

- Do śrub z gniazdem TORX®
- Z funkcją przytrzymywania wkrętów z gniazdem TORX®
- Przeznaczone również do profili Würth ASSY i Altenloh SPAX T-STAR plus
- Chwyt sześciokątny 1/4" (seria Wera 4)
- Z systemem wyszukiwania narzędzi Wera „Take it easy“: system oznaczenia kolorystycznego narzędzi według rozmiaru

867/4 KK TORX®



	EAN		⌀	ℓ					
Code	4013288		mm						
05059700001	155979	TX 10	89	3 1/2"					5
05059701001	155986	TX 15	89	3 1/2"					5
05059702001	155993	TX 20	89	3 1/2"					5
05059703001	156006	TX 25	89	3 1/2"					5
05059704001	156013	TX 30	89	3 1/2"					5
05059705001	156020	TX 40	89	3 1/2"					5

Narzędzia TORX® z funkcją przytrzymywania

Siła przytrzymująca śruby i wkręty TORX®.

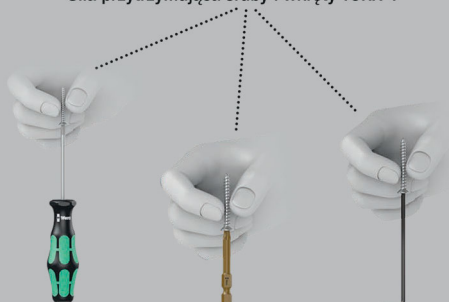

Opracowane przez firmę Wera narzędzia TORX® HF (HF - funkcja przytrzymywania) posiadają udoskonalony geometrycznie profil TORX®.

Siła przytrzymująca, która jest wynikiem docisku końcówki narzędzia do gniazda śruby lub wkrętu, umożliwia pewne ich przytrzymanie na narzędziu. Chwyt sześciokątny 1/4" do uchwytów wg DIN ISO 1173-F 6,3.

Bity z funkcją przytrzymywania 867/4 TORX® HF

- Do śrub z gniazdem TORX®
- Z funkcją przytrzymywania wkrętów z gniazdem TORX®
- Przeznaczone również do profili Würth ASSY i Altenloh SPAX T-STAR plus
- Chwyt sześciokątny 1/4" (seria Wera 4)
- Z systemem wyszukiwania narzędzi Wera „Take it easy“: system oznaczenia kolorystycznego narzędzi według rozmiaru

Bity z funkcją przytrzymywania 867/4 TORX® HF



	EAN		⌀	ℓ	ℓ	∅			
Code	4013288		mm			mm			
05060505001	226747	TX 8	50	2"		3,0			10
05060506001	226754	TX 10	50	2"		4,0			10
05060512001	226815	TX 10	89	3 1/2"		4,0			5
05060507001	226761	TX 15	50	2"		4,0			10
05060513001	226822	TX 15	89	3 1/2"		4,0			5
05060508001	226778	TX 20	50	2"		4,5			10
05060514001	226839	TX 20	89	3 1/2"		4,5			5
05060509001	226785	TX 25	50	2"		6,0			10
05060515001	226846	TX 25	89	3 1/2"		6,0			5
05060510001	226792	TX 30	50	2"		6,0			10
05060516001	226853	TX 30	89	3 1/2"		6,0			5
05060511001 ¹⁾	226808	TX 40	50	2"		-			10
05060517001 ¹⁾	226860	TX 40	89	3 1/2"		-			5

¹⁾ Sześciokąt przelotowy, bez systemu „Take it easy“.



867/4 Z TORX®

Wysokiej jakości bity do śrub i wkrętów z gniazdem TORX®.
Ciężko-twarde, do uniwersalnego zastosowania.
Chwył sześciokątny 1/4" do uchwytów wg DIN ISO 1173-F 6,3.

867/4 Z TORX®



Code	EAN						
Code	4013288		mm	mm	mm		
05135200001	107138		TX 1	50	2"	2,0	10
05135201001	107145		TX 2	50	2"	2,0	10
05135202001	112620		TX 3	50	2"	2,0	10
05135204001	041333		TX 4	50	2"	3,0	10
05135205001	031808		TX 5	50	2"	3,0	10
05308428001	041340		TX 6	50	2"	3,0	10
05134740001	035905		TX 6	70	2 3/4"	3,0	10
05332600001	033895		TX 6	89	3 1/2"	3,0	10
05328448001	038432		TX 6	152	6"	3,0	10
05160830001	113283		TX 7	50	2"	3,0	10
05345047001	128423		TX 7	70	2 3/4"	3,0	10
05060131001	030498		TX 8	50	2"	3,0	10
05060098001	030504		TX 8	70	2 3/4"	3,0	10
05060185001	030511		TX 8	89	3 1/2"	3,0	10
05060195001	030528		TX 8	152	6"	3,0	10
05319835001	128430		TX 9	70	2 3/4"	3,0	10
05060193001	155566		TX 9	89	3 1/2"	3,0	10
05060194001	156945		TX 9	152	6"	3,0	10
05060132001	030535		TX 10	50	2"	4,0	10
05060100001	016171		TX 10	70	2 3/4"	4,0	10
05060186001	030481		TX 10	89	3 1/2"	4,0	10
05060196001	030542		TX 10	152	6"	4,0	10
05060133001	030559		TX 15	50	2"	4,0	10
05060105001	016188		TX 15	70	2 3/4"	4,0	10
05060187001	030566		TX 15	89	3 1/2"	4,0	10
05060197001	030573		TX 15	152	6"	4,0	10
05060134001	030580		TX 20	50	2"	4,5	10
05060110001	016195		TX 20	70	2 3/4"	4,5	10
05060188001	030597		TX 20	89	3 1/2"	4,5	10
05060198001	030603		TX 20	152	6"	4,5	10
05060135001	030610		TX 25	50	2"	6,0	10
05060115001	016201		TX 25	70	2 3/4"	6,0	10
05060189001	030627		TX 25	89	3 1/2"	6,0	10
05060199001	030634		TX 25	152	6"	6,0	10
05060136001	030641		TX 27	50	2"	6,0	10
05060120001	016218		TX 27	70	2 3/4"	6,0	10
05060190001	030658		TX 27	89	3 1/2"	6,0	10
05060200001	030665		TX 27	152	6"	6,0	10
05060137001	030672		TX 30	50	2"	6,0	10
05060125001	016225		TX 30	70	2 3/4"	6,0	10
05060191001	030689		TX 30	89	3 1/2"	6,0	10
05060201001	030696		TX 30	152	6"	6,0	10
05060138001	030702		TX 40	50	2"	-	10
05060130001	016232		TX 40	70	2 3/4"	-	10
05060192001	030719		TX 40	89	3 1/2"	-	10
05060202001	030726		TX 40	152	6"	-	10

Bity 867/4 Z SB



Code	EAN			
Code	4013288			
05073720001	132789		867/4 Z TORX® 2x TX 10x50	3
05073526001	105929		867/4 Z TORX® 1x TX 10x89	5
05073470001	226273		867/4 Z TORX® 3x TX 10x89	1
05136311001	213891		867/4 Z TORX® 1x TX 10x152	3
05073721001	132796		867/4 Z TORX® 2x TX 15x50	3
05073527001	105936		867/4 Z TORX® 1x TX 15x89	5
05073471001	226228		867/4 Z TORX® 3x TX 15x89	1
05136312001	213907		867/4 Z TORX® 1x TX 15x152	3
05073722001	132802		867/4 Z TORX® 2x TX 20x50	3
05073528001	105943		867/4 Z TORX® 1x TX 20x89	5
05073472001	226235		867/4 Z TORX® 3x TX 20x89	1
05136313001	213914		867/4 Z TORX® 1x TX 20x152	3
05073723001	132826		867/4 Z TORX® 2x TX 25x50	3
05073529001	105950		867/4 Z TORX® 1x TX 25x89	5
05073473001	226242		867/4 Z TORX® 3x TX 25x89	1
05136314001	213921		867/4 Z TORX® 1x TX 25x152	3
05073724001	132833		867/4 Z TORX® 2x TX 30x50	3
05073530001	105967		867/4 Z TORX® 1x TX 30x89	5
05073474001	226259		867/4 Z TORX® 3x TX 30x89	1
05136315001	213938		867/4 Z TORX® 1x TX 30x152	3
05073531001	105974		867/4 Z TORX® 1x TX 40x89	5
05136316001	213945		867/4 Z TORX® 1x TX 40x152	3

867/2 Z TORX®

Elastyczne, do uniwersalnego zastosowania.

Chwyt sześciokątny $\frac{5}{16}$ " do uchwytów wg DIN ISO 1173-D 8.

867/2 Z TORX®



	EAN		$\frac{1}{4}$ "	$\frac{1}{2}$ "	\varnothing		
Code	4013288		mm		mm		
05066901001	016096	TX 20	35	1 $\frac{3}{8}$ "	4,5		10
05066900001	016102	TX 25	35	1 $\frac{3}{8}$ "	5,8		10
05066902001	016119	TX 27	35	1 $\frac{3}{8}$ "	5,8		10
05066905001	016126	TX 30	35	1 $\frac{3}{8}$ "	6,0		10
05066910001	016133	TX 40	35	1 $\frac{3}{8}$ "	7,0		10
05066915001	016140	TX 45	35	1 $\frac{3}{8}$ "	-		10
05066920001	016157	TX 50	35	1 $\frac{3}{8}$ "	-		10
05066941001	104007	TX 50	50	2"	-		10
05066950001	104526	TX 50	70	2 $\frac{3}{4}$ "	-		10
05066925001	016164	TX 55	35	1 $\frac{3}{8}$ "	12,0		10

867/12 TORX®

Elastyczne, do uniwersalnego zastosowania.

Chwyt gwintowany M 5.

867/12 TORX®



	EAN		$\frac{1}{4}$ "	$\frac{1}{2}$ "	\varnothing		
Code	4013288		mm		mm		
05064155001	026484	TX 20	45	1 $\frac{3}{4}$ "	6,0		10

867/15 TORX®

Elastyczne, do uniwersalnego zastosowania.

Chwyt gwintowany M 6.

867/15 TORX®



	EAN		$\frac{1}{4}$ "	$\frac{1}{2}$ "	\varnothing		
Code	4013288		mm		mm		
05064170001	032607	TX 20	45	1 $\frac{3}{4}$ "	8,0		10
05064175001	032980	TX 25	45	1 $\frac{3}{4}$ "	8,0		10

867/9 C TORX®, Halfmoon

Chwyt: 4 mm Halfmoon do mocowania bezpośrednio w maszynie.

867/9 C TORX®, Halfmoon



	EAN		$\frac{1}{4}$ "	$\frac{1}{2}$ "	\varnothing		
Code	4013288		mm		mm		
05135220001	112637	TX 1	44	1 $\frac{47}{64}$ "	1,5		10
05135221001	112644	TX 2	44	1 $\frac{47}{64}$ "	1,5		10
05135222001	112651	TX 3	44	1 $\frac{47}{64}$ "	1,7		10
05345352001	113597	TX 4	44	1 $\frac{47}{64}$ "	1,8		10
05345018001	113504	TX 4	64	2 $\frac{33}{64}$ "	2,0		10
05200496001	214881	TX 5	44	1 $\frac{47}{64}$ "	1,6		10
05345351001	113580	TX 5	44	1 $\frac{47}{64}$ "	3,0		10
05345032001	113542	TX 5	64	2 $\frac{33}{64}$ "	2,0		10
05345350001	113573	TX 6	44	1 $\frac{47}{64}$ "	3,0		10
05345056001	113566	TX 6	64	2 $\frac{33}{64}$ "	2,0		10
05332610001	035868	TX 6	70	2 $\frac{3}{4}$ "	3,0		10
05345035001	113559	TX 7	64	2 $\frac{33}{64}$ "	2,3		10
05345026001	113528	TX 8	44	1 $\frac{47}{64}$ "	3,0		10
05345028001	113535	TX 8	64	2 $\frac{33}{64}$ "	3,0		10
05332609001	035714	TX 8	70	2 $\frac{3}{4}$ "	3,0		10
05332607001	037107	TX 10	70	2 $\frac{3}{4}$ "	3,0		10

867/1 Z TORX® BO z otworem

Otwór grotu i trzpień zabezpieczający wkrętów TORX® BO zapobiegają odkręceniu wkrętu przez osoby nieuprawnione.

Do wkrętów z systemem zabezpieczającym. Elastyczne, do uniwersalnego zastosowania.

Chwyt sześciokątny $\frac{1}{4}$ " do uchwytów wg DIN ISO 1173-D 6,3.

867/1 Z TORX® BO z otworem



	EAN		$\frac{1}{4}$ "	$\frac{1}{2}$ "			
Code	4013288		mm				
05066497001	015822	TX 7	25	1"			10
05066498001	015839	TX 8	25	1"			10
05066499001	015846	TX 9	25	1"			10
05066500001	015853	TX 10	25	1"			10
05066505001	015860	TX 15	25	1"			10
05066510001	015877	TX 20	25	1"			10
05066515001	015884	TX 25	25	1"			10
05066520001	015891	TX 27	25	1"			10
05066525001	015907	TX 30	25	1"			10
05066530001	015914	TX 40	25	1"			10



867/1 Z TORX® BO z otworem, na blistrze



Code	EAN		
	4013288		
05073064001	202666	867/1 Z TORX® BO 2x TX 20x25	5
05073065001	202673	867/1 Z TORX® BO 2x TX 25x25	5
05073066001	202680	867/1 Z TORX® BO 2x TX 30x25	5

3867/4 TORXR BO z otworem, ze stali nierdzewnej

Wysokiej jakości końcówki ze stali nierdzewnej do wkrętów z gniazdem TORX®. Narzędzia Wera produkowane ze stali nierdzewnej zapobiegają powstawaniu nieestetycznej korozji nalotowej.

Chwyt sześciokątny 1/4" do uchwytów wg DIN ISO 1173-F 6,3.

3867/4 TORXR BO z otworem, ze stali nierdzewnej



Code	EAN						
	4013288		mm		mm		
05071089001	115546	TX 10	89	3 1/2"	4,0		10
05071090001	115553	TX 15	89	3 1/2"	4,0		10
05071091001	115560	TX 20	89	3 1/2"	4,5		10
05071092001	115577	TX 25	89	3 1/2"	5,5		10
05071094001	115584	TX 30	89	3 1/2"	6,0		10

Bity z otworem 867/4 Z TORX® BO Take it easy

Wysokiej jakości bity do śrub z gniazdem TORX®. Śruby TORX® BO mają wystający trzpień w profilu, który zapobiega odkręceniu wkrętu przez osoby nieuprawnione standardowymi narzędziami do śrub TORX®. Tylko specjalne narzędzia TORX® BO posiadają otwór, w którym chowa się trzpień zabezpieczający. Elastyczne, do uniwersalnego zastosowania. Chwyt sześciokątny 1/4" do uchwytów wg DIN ISO 1173-F 6,3.

- Z systemem wyszukiwania narzędzi Take it easy: oznaczenie kolorystyczne rozmiaru

Bity z otworem 867/4 Z TORX® BO Take it easy



	EAN						
Code	4013288		mm		mm		
05059568001	226495	TX 10	89	3 1/2"	4,0		5
05059569001	226501	TX 15	89	3 1/2"	4,0		5
05059570001	226518	TX 20	89	3 1/2"	4,5		5
05059571001	226525	TX 25	89	3 1/2"	6,0		5
05059572001	226532	TX 30	89	3 1/2"	6,0		5

867/4 Z TORX® BO z otworem

Elastyczne, do uniwersalnego zastosowania.

Chwyt sześciokątny 1/4" do uchwytów wg DIN ISO 1173-F 6,3.

867/4 Z TORX® BO z otworem



	EAN						
Code	4013288		mm		mm		
05060139001	030733	TX 8	70	2 3/4"	3,0		10
05060048001	094513	TX 8	89	3 1/2"	3,0		10
05060049001	094520	TX 9	89	3 1/2"	3,0		10
05060140001	026897	TX 10	70	2 3/4"	4,0		10
05060050001	094537	TX 10	89	3 1/2"	4,0		5
05060141001	030740	TX 15	70	2 3/4"	4,0		10
05060051001	094544	TX 15	89	3 1/2"	4,0		5
05060142001	026903	TX 20	70	2 3/4"	4,5		10
05060052001	094551	TX 20	89	3 1/2"	4,5		5
05060143001	026910	TX 25	70	2 3/4"	6,0		10
05060053001	094568	TX 25	89	3 1/2"	6,0		10
05060144001	026927	TX 27	70	2 3/4"	6,0		10
05060057001	094643	TX 27	89	3 1/2"	6,0		5
05060145001	026934	TX 30	70	2 3/4"	6,0		10
05060054001	094575	TX 30	89	3 1/2"	6,0		5
05060146001	026941	TX 40	70	2 3/4"	-		10
05060056001	094582	TX 40	89	3 1/2"	-		5

867/4 Z TORX® BO z otworem, na blistrze



Code	EAN			
	4013288			
05073070001	202604		867/4 Z TORX® BO 2x TX 20x70	5
05073071001	202611		867/4 Z TORX® BO 2x TX 25x70	5
05073072001	202628		867/4 Z TORX® BO 2x TX 30x70	5
05073073001	202574		867/4 Z TORX® BO 2x TX 40x70	5

867/1 IP TORX PLUS®

Profil TORX PLUS®: w porównaniu z tradycyjnym profilem TORX® poszerzenie ścianek przenoszących moment obrotowy między narzędziem a wkrętem osiągnięto poprzez zastosowanie profilu eliptycznego zamiast kołowego. Dzięki temu siła zastosowana podczas montażu jest rozkładana na większej powierzchni.

Zapewnia to przenoszenie wyższych momentów obrotowych oraz dodatkowo wydłuża okres użytkowania zarówno wkrętu, jak i narzędzia. Elastyczne. Chwył sześciokątny 1/4" do uchwytów wg DIN ISO 1173-D 6,3.

867/1 IP TORX PLUS®



Code	EAN		⌀	ℓ	ℓ				
	4013288			mm					
05135120001	112606	1 IP	25	1"					10
05135121001	112613	2 IP	25	1"					10
05160956001	113313	3 IP	25	1"					10
05134695001	103109	4 IP	25	1"					10
05066272001	035684	5 IP	25	1"					10
05066274001	031556	6 IP	25	1"					10
05066276001	031563	7 IP	25	1"					10
05066278001	031570	8 IP	25	1"					10
05066279001	033635	9 IP	25	1"					10
05066280001	031549	10 IP	25	1"					10
05066282001	031587	15 IP	25	1"					10
05066284001	031594	20 IP	25	1"					10
05066286001	031600	25 IP	25	1"					10
05066287001	031617	27 IP	25	1"					10
05066288001	031624	30 IP	25	1"					10
05066290001	031631	40 IP	25	1"					10

867/4 IP TORX PLUS®



	EAN		⌀	ℓ	ℓ	∅			
Code	4013288			mm		mm			
05134664001	112514	1 IP	50	2"		2,0			10
05134665001	112521	2 IP	50	2"		2,0			10
05134668001	106568	3 IP	50	2"		2,0			10
05134691001	103093	4 IP	50	2"		3,0			10
05134678001	098030	5 IP	50	2"		3,0			10
05134680001	037220	6 IP	50	2"		3,0			10
05134667001	095596	6 IP	89	3 1/2"		3,0			10
05134690001	095602	6 IP	152	6"		3,0			10
05134681001	037237	7 IP	50	2"		3,0			10
05134679001	037190	8 IP	50	2"		3,0			10
05134670001	032812	8 IP	89	3 1/2"		3,0			10
05134682001	037244	8 IP	152	6"		3,0			10
05160917001	038951	9 IP	50	2"		3,0			10
05134669001	033871	9 IP	89	3 1/2"		3,0			10
05134683001	037251	10 IP	50	2"		4,0			10
05134684001	037268	10 IP	70	2 3/4"		4,0			10
05134671001	032829	10 IP	89	3 1/2"		4,0			10
05134685001	037275	15 IP	50	2"		4,0			10
05134686001	037282	15 IP	70	2 3/4"		4,0			10
05134672001	032836	15 IP	89	3 1/2"		4,0			10
05134687001	037299	20 IP	50	2"		4,5			10
05134688001	037305	20 IP	70	2 3/4"		4,5			10
05134673001	032843	20 IP	89	3 1/2"		4,5			10
05134609001	224767	25 IP	50	2"		6,0			10
05134674001	032850	25 IP	89	3 1/2"		6,0			10
05134675001	032867	27 IP	89	3 1/2"		6,0			10
05320430001	113382	30 IP	50	2"		6,0			10
05134676001	032874	30 IP	89	3 1/2"		6,0			10
05134677001	032881	40 IP	89	3 1/2"		-			10

867/9 C IP TORX PLUS®, Halfmoon

Końcówki do wkrętów z gniazdem TORX PLUS®, twarde.

Chwył: 4 mm Halfmoon do mocowania bezpośrednio w maszynie.

867/9 C IP TORX PLUS®, Halfmoon



	EAN		⌀	ℓ	ℓ	∅	ℓ	ℓ	
Code	4013288			mm		mm	mm		
05135230001	112668	1 IP	44	1 47/64"		1,5	20	25/32"	10
05135231001	112675	2 IP	44	1 47/64"		1,5	20	25/32"	10
05135232001	112682	3 IP	44	1 47/64"		1,7	20	25/32"	10
05326310001	113399	4 IP	44	1 47/64"		2,0	20	25/32"	10
05345019001	113511	4 IP	64	2 33/64"		2,0	20	25/32"	10
05135233001	112699	5 IP	44	1 47/64"		2,0	20	25/32"	10
05344900001	113498	6 IP	44	1 47/64"		2,25	20	25/32"	10
05135234001	112705	8 IP	44	1 47/64"		3,0	20	25/32"	10
05332606001	037091	8 IP	70	2 3/4"		3,0	20	25/32"	10
05135235001	112712	10 IP	44	1 47/64"		3,0	20	25/32"	10



IPR TORX PLUS®

Profil TORX PLUS® z pięcioma powierzchniami bocznymi i otworem. W przypadku tego profilu ilość powierzchni bocznych zmniejszono do pięciu oraz dodatkowo wykonano otwór, aby zabezpieczyć wkręty przed odkręceniem przez osoby nieuprawnione. W ten sposób odkręcenie wkrętów z użyciem standardowych narzędzi dostępnych w sprzedaży nie jest możliwe.

867/1 IPR TORX PLUS® z otworem



	EAN					
Code	4013288		mm			
05134699001	034878	8 IPR	25	1"		10
05134698001	037817	9 IPR	25	1"		10
05134700001	034823	10 IPR	25	1"		10
05134701001	034724	15 IPR	25	1"		10
05134702001	034731	20 IPR	25	1"		10
05134703001	034748	25 IPR	25	1"		10
05134704001	034847	27 IPR	25	1"		10
05134705001	034830	30 IPR	25	1"		10
05134706001	034854	40 IPR	35	1 3/8"		10
05134707001	034861	45 IPR	35	1 3/8"		10

867/4 IPR TORX PLUS® z otworem

Wysokiej jakości końcówki do wkrętów z gniazdem TORX PLUS®. Profil TORX PLUS® z pięcioma powierzchniami bocznymi. Chwył sześciokątny 1/4" do uchwytów wg DIN ISO 1173-F 6,3.

867/4 IPR TORX PLUS® z otworem



	EAN						
Code	4013288		mm		mm		
05160821001	160867	10 IPR	50	2"	4,0		10
05134657001	155665	10 IPR	89	3 1/2"	4,0		10
05134654001	155641	15 IPR	50	2"	4,0		10
05134720001	037206	15 IPR	89	3 1/2"	4,0		10
05204126001	160874	20 IPR	50	2"	4,5		10
05259135001	160881	20 IPR	89	3 1/2"	4,5		10
05134655001	155658	25 IPR	50	2"	6,0		10
05134722001	160904	25 IPR	89	3 1/2"	6,0		10
05134656001	156952	27 IPR	50	2"	6,0		10
05134658001	155672	27 IPR	89	3 1/2"	6,0		10
05134732001	160911	30 IPR	50	2"	6,0		10
05134723001	160935	30 IPR	89	3 1/2"	6,0		10

Dłuższa żywotność z systemem BiTorsion

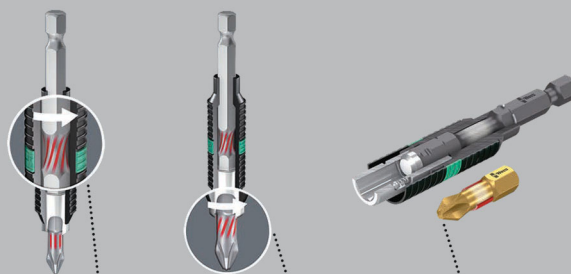

Pochłanianie mniejszych obciążeń szczytowych dzięki sprężynie skrętnej zawartej w uchwycie.

Pochłanianie większych obciążeń szczytowych przez strefę skrętą grotów i końcówek.

Bez ryzyka przedwczesnego zużycia na skutek obciążeń szczytowych.

800/1 BDC

Groty do wkrętów z rowkiem z częścią roboczą pokrytą drobnymi diamentowymi cząsteczkami, które gwarantują pewne osadzenie narzędzia, zmniejszając siłę docisku niezbędną podczas montażu, redukując tym samym ryzyko wyslizgiwania się narzędzia z gniazda wkrętu. Ze strefą skrętą absorbującą energię kinetyczną obciążeń szczytowych. Strefa BiTorsion eliminuje skręcanie wierzchołka grotu w przypadku występowania wysokich obciążeń, co dodatkowo zwiększa żywotność narzędzia. Chwył sześciokątny 1/4" do uchwytów wg DIN ISO 1173-D 6,3.

800/1 BDC



	EAN						
Code	4013288	mm	mm	mm			
05056172001	033949	0,8	5,5	25	1"		10
05056174001	033956	1,0	5,5	25	1"		10
05056176001	033963	1,2	6,5	25	1"		10

800/1 BTZ

Strefa skrętna absorbująca energię kinetyczną obciążeń szczytowych. Strefa BiTorsion eliminuje skręcanie końcówki grotu w przypadku występowania wysokich obciążeń, co dodatkowo zwiększa jego żywotność.

Elastyczne, do uniwersalnego zastosowania. Chwyt sześciokątny 1/4" do uchwytów wg DIN ISO 1173-D 6,3.

800/1 BTZ



Code	EAN	mm	mm	mm	mm	mm	mm	mm
05056064001	034427	0,8	5,5	25	1"			10
05056066001	034434	1,0	5,5	25	1"			10
05056068001	034441	1,2	6,5	25	1"			10

800/1 TZ

Groty ze strefą skrętną zapobiegającą przedwczesnemu zużyciu. Elastyczne, do uniwersalnego zastosowania.

Chwyt sześciokątny 1/4" do uchwytów wg DIN ISO 1173-D 6,3.

800/1 TZ



Code	EAN	mm	mm	mm	mm	mm	mm	mm
05056203001	011145	0,5	4,0	25	1"	4,0		10
05056210001	011152	0,6	4,5	25	1"	4,5		10
05056220001	011169	0,8	5,5	25	1"	5,5		10
05056225001	011176	1,0	5,5	25	1"	5,5		10
05056233001	011183	1,2	6,5	25	1"	6,2		10
05056240001	011190	1,6	8,0	25	1"	8,0		10

800/1 Z

Elastyczne groty do wkrętów z rowkiem przeznaczone do uniwersalnego zastosowania. Chwyt sześciokątny 1/4" do uchwytów wg DIN ISO 1173-D 6,3.

800/1 Z



Code	EAN	mm	mm	mm	mm	mm	mm	mm
05056200001	040831	0,5	3,0	25	1"	3,0		10
05072050001	030467	0,5	4,0	25	1"	4,0		10
05072055001	010933	0,6	4,5	25	1"	4,5		10
05072057001	010940	0,8	5,5	25	1"	5,5		10
05072059001	010957	1,0	5,5	25	1"	5,5		10
05072061001	010964	1,2	6,5	25	1"	6,2		10
05072063001	030450	1,2	8,0	25	1"	8,0		10
05072065001	010971	1,6	8,0	25	1"	8,0		10

Kraftform Stainless - stal nierdzewna zapobiegająca korozji nalotowej

Narzędzia Wera produkowane ze stali nierdzewnej eliminują ryzyko powstawania nieestetycznej korozji nalotowej.

Poddawane procesowi hartowania w piecach.

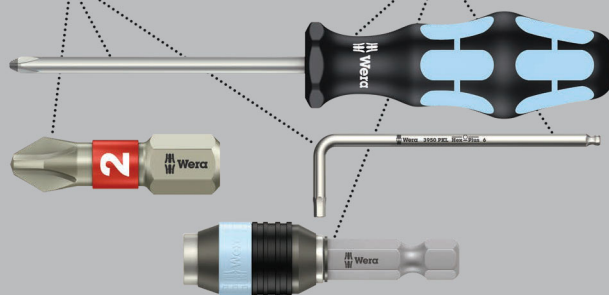

Wysokiej jakości końcówki ze stali nierdzewnej do wkrętów z rowkiem. Narzędzia Wera produkowane ze stali nierdzewnej zapobiegają powstawaniu nieestetycznej korozji nalotowej.

Chwyt sześciokątny 1/4" do uchwytów wg DIN ISO 1173-F 6,3.

3800/4 ze stali nierdzewnej



Code	EAN	mm	mm	mm	mm	mm	mm	mm
05071080001	115669	1,0	5,5	89	3 1/2"			10

Bity 800/4 Z Take it easy

Ciężko-twarde bity do śrub i wkrętów z nacięciem prostym (z rowkiem), przeznaczone do uniwersalnego zastosowania. Chwył sześciokątny 1/4" do uchwytów wg DIN ISO 1173-F 6,3.

- Z systemem wyszukiwania narzędzi Take it easy: oznaczenie kolorystyczne rozmiaru

Bity 800/4 Z Take it easy



	EAN	↓	┘	┘	┘	┘	∅	
Code	4013288	mm	mm	mm	mm	mm	mm	
05059560001	226419	1,0	5,5	89	2"	5,5		10

800/4 Z

Elastyczne końcówki, przeznaczone do uniwersalnego zastosowania. Chwył sześciokątny 1/4" do uchwytów wg DIN ISO 1173-F 6,3.

800/4 Z



	EAN	↓	┘	┘	┘	┘	∅	
Code	4013288	mm	mm	mm	mm	mm	mm	
05059305001	011480	0,5	3,0	50	2"	3,0		10
05059466001	011497	0,5	3,0	70	2 3/4"	3,0		10
05059307001	011503	0,5	4,0	50	2"	4,0		10
05059310001	011510	0,6	3,5	50	2"	3,5		10
05059472001	011527	0,6	3,5	70	2 3/4"	3,5		10
05059450001	031471	0,6	3,5	152	6"	3,5		10
05059315001	011534	0,6	4,5	50	2"	4,5		10
05059489001	094230	0,6	4,5	89	3 1/2"	4,5		10
05059320001	011541	0,8	4,0	50	2"	4,0		10
05059478001	011558	0,8	4,0	70	2 3/4"	4,0		10
05059480001	011565	0,8	4,0	89	3 1/2"	4,0		10
05059451001	031389	0,8	4,0	152	6"	4,0		10
05059325001	011572	0,8	5,5	50	2"	5,5		10
05059330001	011589	1,0	5,5	50	2"	5,5		10
05059486001	011596	1,0	5,5	70	2 3/4"	5,5		10
05059488001	011602	1,0	5,5	89	3 1/2"	5,5		10
05059452001	031235	1,0	5,5	152	6"	5,5		10
05059335001	035004	1,0	6,0	50	2"	6,0		10
05059337001	011619	1,2	6,5	50	2"	6,2		10
05059492001	011626	1,2	6,5	70	2 3/4"	6,2		10
05059490001	094247	1,2	6,5	89	3 1/2"	6,2		10
05059453001	031488	1,2	6,5	152	6"	6,2		10
05059340001	011633	1,2	8,0	50	2"	8,0		10
05059496001	011640	1,2	8,0	89	3 1/2"	8,0		10
05059345001	011657	1,6	8,0	50	2"	8,0		10
05059500001	011664	1,6	8,0	89	3 1/2"	8,0		10

800/9 C

Końcówki odporne na przedwczesne pęknięcie, twarde. Chwył: Halfmoon, 4 mm.

800/9 C



	EAN	↓	┘	┘	┘	┘	∅	
Code	4013288	mm	mm	mm	mm	mm	mm	
05135265001	168276	0,23	1,5	44	1 47/64"	1,5		10
05135264001	194770	0,35	2,5	44	1 47/64"	2,5		10
05135266001	168283	0,40	2,0	44	1 47/64"	2,0		10
05135267001	168290	0,50	3,0	44	1 47/64"	3,0		10

800/2 Z

Elastyczne groty, przeznaczone do uniwersalnego zastosowania. Chwył sześciokątny 5/16" do uchwytów wg DIN ISO 1173-D 8.

800/2 Z



	EAN	↓	┘	┘	┘	┘	∅	
Code	4013288	mm	mm	mm	mm	mm	mm	
05057225001	011275	1,2	8,0	41	1 19/32"	7,8		10
05057235001	011299	1,6	10,0	41	1 19/32"	7,8		10
05057240001	011305	2,0	12,0	41	1 19/32"	12,0		10

System Impaktor - do wyjątkowo trudnych zastosowań

Impaktor z pierścieniem magnetycznym.

Uchwyt Impaktor.



Wyjątkowo wysoka wytrzymałość.
Większa żywotność produktu

TriTorsion.

Drobne diamentowe czasteczki

Uchwyt Impaktor
Stainless.



Wysokiej jakości groty Impaktor do wkrętów z gniazdem sześciokątnym. Technologia Impaktor umożliwia uzyskanie ponadprzeciętnej żywotności narzędzi nawet w wymagających warunkach pracy. Powłoka diamentowa zapewnia zwiększone tarcie, ograniczając ryzyko wyslizgiwania się narzędzia z gniazda wkrętu.

Profil Hex-Plus z większą powierzchnią styku w gnieździe, minimalizuje efekt działania karbu i ryzyko odkształcenia gniazda wkrętu. Chwył sześciokątny 1/4" do uchwytów wg DIN ISO 1173-D 6,3.

Bity Impaktor 840/1 IMP DC Hex-Plus DIY



Code	EAN			
	4013288			
05057603001	178701		840/1 IMP DC 10x 3.0x25	1
05057604001	157560		840/1 IMP DC 10x 4.0x25	1
05057605001	157423		840/1 IMP DC 10x 5.0x25	1
05057606001	157430		840/4 IMP DC 10x 6.0x25	1

840/1 IMP DC SB Impaktor, na blistrze



Code	EAN			
	4013288			
05073904001	158338		840/1 IMP DC 1x 4.0x25	5
05073905001	158345		840/1 IMP DC 1x 5.0x25	5
05073906001	158352		840/1 IMP DC 1x 6.0x25	5

Kraftform Stainless - stal nierdzewna zapobiegająca korozji nalotowej

Narzędzia Wera produkowane ze stali nierdzewnej eliminują ryzyko powstawania nieestetycznej korozji nalotowej.

Poddawane procesowi hartowania w piecach.

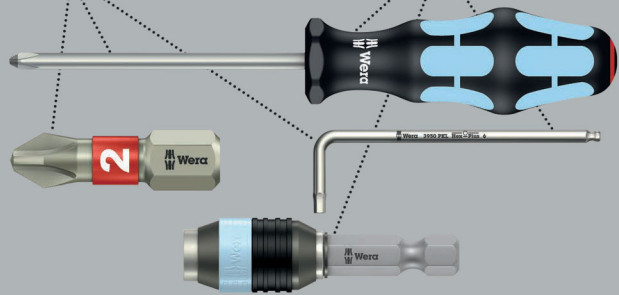

Wysokiej jakości groty ze stali nierdzewnej do wkrętów z gniazdem sześciokątnym. Narzędzia Wera produkowane ze stali nierdzewnej zapobiegają powstawaniu nieestetycznej korozji nalotowej.

Profil Hex-Plus, zapewniający większą powierzchnię styku w gnieździe, minimalizuje efekt działania karbu i ryzyko odkształcenia gniazda śruby. Strefa skrętna: strefa skrętna groty absorbuje energię kinetyczną powstającą podczas obciążenia szczytowych. Zapobiega to przedwczesnemu zużyciu, wydłużając w ten sposób żywotność narzędzia. Chwyt sześciokątny 1/4" do uchwytów wg DIN ISO 1173-D 6,3.

3840/1 TS ze stali nierdzewnej



Code	EAN					
	4013288	mm		mm		
05071070001	111197	1,5		25	1"	10
05071071001	111203	2,0		25	1"	10
05071072001	111210	2,5		25	1"	10
05071073001	111227	3,0		25	1"	10
05071074001	111234	4,0		25	1"	10
05071075001	111241	5,0		25	1"	10
05071077001	115478	5,5		25	1"	10
05071076001	111258	6,0		25	1"	10



Dłuższa żywotność z systemem BiTorsion

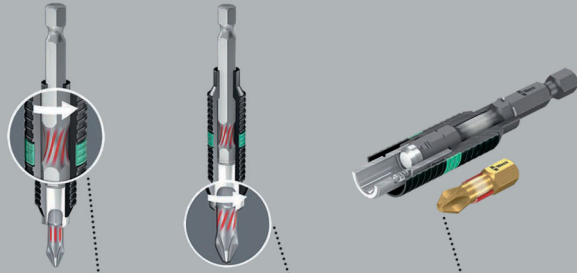

Pochłanianie mniejszych obciążeń szczytowych dzięki sprężynie skrętnej zawartej w uchwycie.

Pochłanianie większych obciążeń szczytowych przez strefę skrętą grotów i końcówek.

Bez ryzyka przedwczesnego zużycia na skutek obciążeń szczytowych.

Groty BiTorsion ze strefą skrętą absorbującą energię kinetyczną obciążeń szczytowych. Strefa BiTorsion eliminuje skręcanie końcówki grotu w przypadku występowania wysokich obciążeń.

Dzięki temu żywotność narzędzia ulega znacznemu wydłużeniu. Elastyczne. Chwyć sześciokątny 1/4" do uchwytów wg DIN ISO 1173-D 6,3.

840/1 BTZ



Code	EAN	Ø	L	L ₁				
05056680001	182418	1,5	25	1"				10
05056681001	182425	2,0	25	1"				10
05056682001	182432	2,5	25	1"				10
05056683001	182449	3,0	25	1"				10
05056684001	182456	4,0	25	1"				10
05056685001	182463	5,0	25	1"				10
05056686001	182470	5,5	25	1"				10
05056687001	182487	6,0	25	1"				10

Hex-Plus - wydłuża żywotność wkrętów z gniazdem sześciokątnym

Zredukowana siła docisku dzięki zwiększonej powierzchni styku w łbie śruby lub wkrętu.

Większa żywotność produktu.

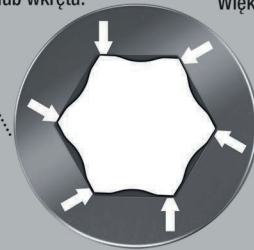

Elastyczne groty, do uniwersalnego zastosowania.

Profil Hex-Plus, zapewniający większą powierzchnię styku w gnieździe, minimalizuje efekt działania karbu i ryzyko odształcenia gniazda wkrętu. Chwyć sześciokątny 1/4" do uchwytów wg DIN ISO 1173-D 6,3.

840/1 Z



Code	EAN	Ø	Ø	L	L ₁			
05056303001	012623	1,5		25	1"			10
05056305001	012630	2,0		25	1"			10
05056310001	012647	2,5		25	1"			10
05056315001	012654	3,0		25	1"			10
05056320001	012661	4,0		25	1"			10
05056325001	012678	5,0		25	1"			10
05056330001	012685	6,0		25	1"			10
05056332001	038173	7,0		25	1"			10
05056335001	012692	8,0		25	1"			10
05056340001	012708	10,0		25	1"			10
05135060001	106636		0,05"	25	1"			10
05135070001	040862		1/16"	25	1"			10
05135071001	040879		5/64"	25	1"			10
05135072001	037725		3/32"	25	1"			10
05135078001	036599		7/64"	25	1"			10
05135073001	038067		1/8"	25	1"			10
05135069001	040855		9/64"	25	1"			10
05135074001	036506		5/32"	25	1"			10
05135075001	037930		3/16"	25	1"			10
05135079001	040893		7/32"	25	1"			10
05135076001	040886		1/4"	25	1"			10
05135077001	036360		5/16"	25	1"			10
05135068001	040848		3/8"	25	1"			10

840/1 Z SB Zestaw, na blistrze



Code	EAN			
	4013288			
05073050001	202567		840/1 Z Hex-Plus 2x 2.0x25	5
05073051001	202550		840/1 Z Hex-Plus 2x 2.5x25	5
05073052001	202512		840/1 Z Hex-Plus 2x 3.0x25	5
05073053001	202529		840/1 Z Hex-Plus 2x 4.0x25	5
05073054001	202536		840/1 Z Hex-Plus 2x 5.0x25	5
05073055001	202543		840/1 Z Hex-Plus 2x 6.0x25	5
05073342001	029607		840/1 Z Hex-Plus 1x 2.0x25; 1x 2.5x25; 1x 3.0x25	5
05073344001	029614		840/1 Z Hex-Plus 1x 4.0x25; 1x 5.0x25; 1x 6.0x25	5

842/1 Z

Kulka umieszczona na końcówce wkrętaka pozwala na odchylenie osi narzędzia względem osi wkrętu, umożliwiając dokręcanie i odkręcanie pod kątem. Chwyt sześciokątny 1/4" do uchwytów wg DIN ISO 1173-D 6,3.

842/1 Z



Code	EAN							
	4013288	mm	mm	mm	mm			
05056350001	013156	2,5	25	1"				10
05056352001	013163	3,0	25	1"				10
05056354001	013170	4,0	25	1"				10
05056356001	013187	5,0	25	1"				10
05056358001	013194	6,0	25	1"				10

System Impaktor - do wyjątkowo trudnych zastosowań

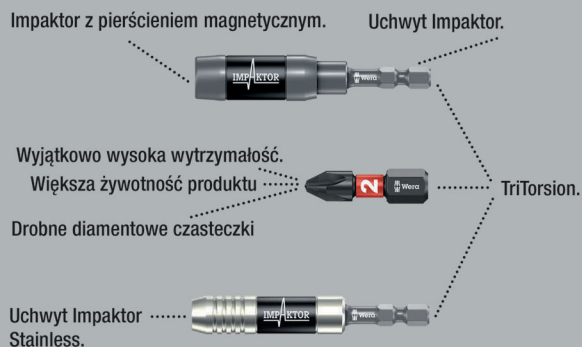

Wysokiej jakości końcówki Impaktor do wkrętów z gniazdem sześciokątnym. Technologia Impaktor umożliwia uzyskanie ponadprzeciętnej żywotności narzędzi nawet w wymagających warunkach pracy.

Powłoka diamentowa zapewnia zwiększone tarcie, ograniczając ryzyko wyslizgiwania się narzędzia z gniazda wkrętu. Profil Hex-Plus z większą powierzchnią styku w gnieździe, minimalizuje efekt działania karbu i ryzyko odkształcenia gniazda śruby. Chwyt sześciokątny 1/4" do uchwytów wg DIN ISO 1173-F 6,3.

Bity Impaktor 840/4 IMP DC Hex-Plus DIY



Code	EAN			
	4013288			
05057644001	157577		840/4 IMP DC 5x 4.0x50	1
05057645001	157492		840/4 IMP DC 5x 5.0x50	1
05057646001	157508		840/4 IMP DC 5x 6.0x50	1



840/4 IMP DC SB Impaktor, na blistrze



Code	EAN			
05073944001	158451	○	840/4 IMP DC 1x 4.0x50	5
05073945001	158468	○	840/4 IMP DC 1x 5.0x50	5
05073946001	158475	○	840/4 IMP DC 1x 6.0x50	5

Kraffform Stainless - stal nierdzewna zapobiegająca korozji nalotowej

Narzędzia Wera produkowane ze stali nierdzewnej eliminują ryzyko powstawania nieestetycznej korozji nalotowej.

Poddawane procesowi hartowania w piecach.

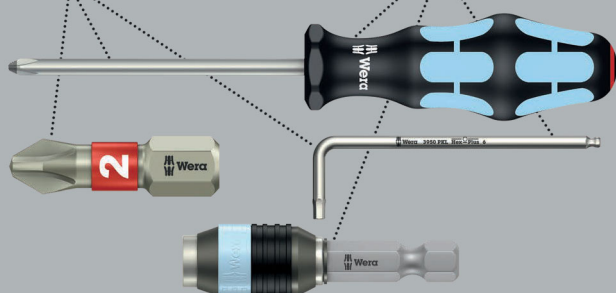

Wysokiej jakości końcówki ze stali nierdzewnej do wkrętów z gniazdem sześciokątnym. Narzędzia Wera produkowane ze stali nierdzewnej zapobiegają powstawaniu nieestetycznej korozji nalotowej.

Profil Hex-Plus, zapewniający większą powierzchnię styku w gnieździe, minimalizuje efekt działania karbu i ryzyko odkształcenia gniazda śruby. Chwyt sześciokątny 1/4" do uchwytów wg DIN ISO 1173-F 6,3.

3840/4 ze stali nierdzewnej



	EAN	○	○	┆	┆		
Code	4013288	mm		mm			☒
05071101001	115621	3,0		89	3 1/2"		10
05071102001	115638	4,0		89	3 1/2"		10
05071103001	115645	5,0		89	3 1/2"		10
05071104001	115652	6,0		89	3 1/2"		10
05071105001	115676		3/32"	89	3 1/2"		10
05071106001	115683		1/8"	89	3 1/2"		10
05071107001	115690		5/32"	89	3 1/2"		10
05071108001	115706		3/16"	89	3 1/2"		10

Hex-Plus - wydłuża żywotność wkrętów z gniazdem sześciokątnym

Zredukowana siła docisku dzięki zwiększonej powierzchni styku w łbie śruby lub wkrętu.

Większa żywotność produktu.

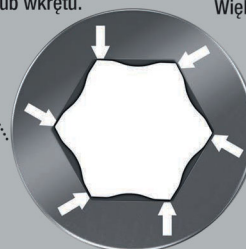

Bity 840/4 Z Take it easy

- Z systemem wyszukiwania narzędzi Take it easy: oznaczenie kolorystyczne rozmiaru

Bity 840/4 Z Take it easy



	EAN	○	┆	┆	⊘		
Code	4013288	mm	mm		mm		☒
05059561001	226426	3,0	89	3 1/2"	4,0		5
05059562001	226433	4,0	89	3 1/2"	5,0		5
05059563001	226440	5,0	89	3 1/2"	6,0		5

840/4 Z

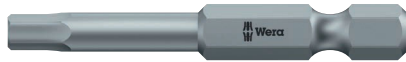

	EAN	Ø	Ø	L	L	Ø		
Code	4013288	mm		mm		mm		
05160885001	200976	0,9		50	2"	2,6		10
05059602001	112408	1,5		50	2"	2,0		10
05059603001	034694	2,0		50	2"	4,0		10
05059628001	155450	2,0		89	3 1/2"	4,0		5
05059604001	034700	2,5		50	2"	4,0		10
05059629001	155467	2,5		89	3 1/2"	4,0		5
05059605001	012906	3,0		50	2"	4,0		10
05059630001	094254	3,0		89	3 1/2"	4,0		5
05380033001	156433	3,0		152	6"	4,0		5
05059610001	012913	4,0		50	2"	5,0		10
05059631001	094261	4,0		89	3 1/2"	5,0		5
05059634001	122964	4,0		152	6"	5,0		5
05059615001	012920	5,0		50	2"	6,0		10
05059632001	094278	5,0		89	3 1/2"	6,0		5
05059635001	122971	5,0		152	6"	6,0		5
05059620001	012937	6,0		50	2"	5,0		10
05059633001	094285	6,0		89	3 1/2"	-		5
05059636001	122988	6,0		152	6"	-		5
05059625001	012944	8,0		50	2"	-		10
05059637001	215031	8,0		89	3 1/2"	-		5
05350430001	161406		0,05"	50	2"	2,5		10
05135090001	107053		1/16"	50	2"	2,5		10
05380045001	156730		1/8"	152	6"	4,0		5
05135091001	036414		5/64"	50	2"	3,0		10
05059660001	155474		5/64"	89	3 1/2"	3,0		5
05135092001	036421		3/32"	50	2"	3,0		10
05059661001	155481		3/32"	89	3 1/2"	3,5		5
05135093001	036438		7/64"	50	2"	3,5		10
05059662001	155498		7/64"	89	3 1/2"	4,0		5
05135094001	036445		1/8"	50	2"	4,0		10
05059663001	155504		1/8"	89	3 1/2"	4,0		5
05135095001	036377		9/64"	50	2"	4,5		10
05059664001	155511		9/64"	89	3 1/2"	4,5		5
05380046001	156822		9/64"	152	6"	4,5		5
05135096001	036384		5/32"	50	2"	5,0		10
05059665001	155528		5/32"	89	3 1/2"	5,0		5
05380047001	156839		5/32"	152	6"	5,0		5
05135097001	036391		3/16"	50	2"	6,0		10
05059666001	155535		3/16"	89	3 1/2"	6,0		5
05380048001	156846		3/16"	152	6"	6,0		5
05135098001	036407		7/32"	50	2"	-		10
05059667001	155542		7/32"	89	3 1/2"	-		5
05380049001	156853		7/32"	152	6"	-		5
05135099001	095589		1/4"	50	2"	-		10
05059668001	155559		1/4"	89	3 1/2"	-		5
05380050001	156860		1/4"	152	6"	-		5
05346288001	103895		5/16"	50	2"	-		10

Bity 840/4 Z SB



Code	EAN			
05073056001	202468	⊙	840/4 Z Hex-Plus 2x 2.0x50	3
05073057001	202475	⊙	840/4 Z Hex-Plus 2x 2.5x50	3
05073058001	202482	⊙	840/4 Z Hex-Plus 2x 3.0x50	3
05136301001	213792	⊙	840/4 Z Hex-Plus 1x 3.0x152	3
05073059001	202499	⊙	840/4 Z Hex-Plus 2x 4.0x50	3
05136302001	213808	⊙	840/4 Z Hex-Plus 1x 4.0x152	3
05073060001	202505	⊙	840/4 Z Hex-Plus 2x 5.0x50	3
05136303001	213815	⊙	840/4 Z Hex-Plus 1x 5.0x152	3
05073061001	202444	⊙	840/4 Z Hex-Plus 2x 6.0x50	3
05136304001	213822	⊙	840/4 Z Hex-Plus 1x 6.0x152	3

Bity 840/4 Ni

- Niklowany chemicznie

Bity 840/4 Ni



Code	EAN	Ø	L	L				
05059573001	226600	6,0	89	3 1/2"				5



842/4

Kulka umieszczona na końcówce wkrętaka pozwala na odchylenie osi narzędzia względem osi wkrętu, umożliwiając dokręcanie i odkręcanie pod kątem. Chwył sześciokątny 1/4" do uchwytów wg DIN ISO 1173-F 6,3.

842/4



Code	EAN	Ø	Ø	l	l		
Code	4013288	mm	mm	mm	mm		
05059680001	155931	3,0		89	3 1/2"		5
05059681001	155948	4,0		89	3 1/2"		5
05059682001	155955	5,0		89	3 1/2"		5
05059683001	155962	6,0		89	3 1/2"		5
05380124001	156587		3/32"	89	3 1/2"		5
05380125001	156594		7/64"	89	3 1/2"		5
05380126001	156600		1/8"	89	3 1/2"		5
05380127001	156617		9/64"	89	3 1/2"		5
05380128001	156624		5/32"	89	3 1/2"		5
05380129001	156631		3/16"	89	3 1/2"		5
05380130001	156648		7/32"	89	3 1/2"		5
05380131001	156655		1/4"	89	3 1/2"		5

840/2 Z

Elastyczne groty do wkrętów z gniazdem sześciokątnym, do uniwersalnego zastosowania. Profil Hex-Plus, zapewniający większą powierzchnię styku w gnieździe, minimalizuje efekt działania karbu i ryzyko odkształcenia gniazda wkrętu. Chwył sześciokątny 5/16" do uchwytów wg DIN ISO 1173-D 8.

840/2 Z



Code	EAN	Ø	Ø	l	l		
Code	4013288	mm	mm	mm	mm		
05057505001	012753	3		30	1 3/16"		10
05057510001	012760	4		30	1 3/16"		10
05057515001	012777	5		30	1 3/16"		10
05057520001	012784	6		30	1 3/16"		10
05057525001	012791	8		30	1 3/16"		10
05057530001	012807	10		30	1 3/16"		10

840/9 C

Chwył: 4 mm Halfmoon do mocowania bezpośrednio w maszynie.

840/9 C



Code	EAN	Ø	l	l	Ø		
Code	4013288	mm	mm	mm	mm		
05135268001	168306	1,5	44	1 47/64"	2,6		10
05135269001	168313	2,0	44	1 47/64"	2,6		10

840/1 Z Hex-Plus BO z otworem

Gniazdo wkrętów sześciokątnych BO (z otworem) posiada trzpień zabezpieczający, który zapobiega odkręceniu wkrętu przez osoby nieuprawnione standardowymi narzędziami do wkrętów z gniazdem sześciokątnym. Chwył sześciokątny 1/4" do uchwytów wg DIN ISO 1173-D 6,3.

840/1 Z Hex-Plus BO z otworem



Code	EAN	Ø	l	l			
Code	4013288	mm	mm	mm			
05056341001	038548	2,0	25	1"			10
05056342001	038555	2,5	25	1"			10
05056343001	038562	3,0	25	1"			10
05056344001	038593	4,0	25	1"			10
05056345001	038579	5,0	25	1"			10
05056346001	038586	6,0	25	1"			10

840/4 Z Hex-Plus B0 z otworem

Chwyć sześciokątny 1/4" do uchwytów wg DIN ISO 1173-F 6,3.

840/4 Z Hex-Plus B0 z otworem



	EAN	⊙	□	□	⊘			📦
Code	4013288	mm	mm		mm			
05059640001	094292	2,0	89	3 1/2"	4,0			5
05059641001	094308	2,5	89	3 1/2"	4,0			5
05059642001	094315	3,0	89	3 1/2"	4,0			5
05059643001	094322	4,0	89	3 1/2"	5,0			5
05059644001	094339	5,0	89	3 1/2"	6,0			5
05059645001	094346	6,0	89	3 1/2"	-			5

Bit 1 "4 w 1" 9506 SB, na blistrze

Jeden bit umożliwia pracę z czterema różnymi profilami śrub i wkrętów (z gniazdem sześciokątnym o rozmiarach 3,0; 4,0; 5,0; 6,0). Znacząca redukcja wagi o ponad 50 %.

Zastosowanie dużych profili jest możliwe dzięki osadzonemu na sprężynie mniejszemu profilowi. Bit z chwytem sześciokątnym 1/4" (Wera seria 1) może być używany np. z grzechotkami do bitów i rękojeściami z uchwytem do bitów z Rapidaptor.

- Innowacyjny, wyjątkowo kompaktowy bit "4 w 1" - tylko jedno narzędzie do czterech różnych rozmiarów śrub i wkrętów
- Do śrub i wkrętów z gniazdem sześciokątnym, wielkość 3,0; 4,0; 5,0 i 6,0
- Elastyczne, do uniwersalnego zastosowania
- Chwyć sześciokątny 1/4" (seria Wera 1)

Bit 1 "4 w 1" 9506 SB, na blistrze



Code	EAN			📦
05073201001	225269			1
		⊙⊙ 9506	1x 3,0; 4,0; 5,0; 6,0x37	

Bit 2 "4 w 1" 9507 SB, na blistrze

Jeden bit umożliwia pracę z czterema różnymi profilami śrub i wkrętów (do gniazd sześciokątnych o rozmiarach 2,5; 5,0; 6,0 oraz TORX® TX 25). Ze względu na znaczną oszczędność miejsca bit doskonale nadaje się do zastosowań w terenie.

Redukcja wagi o ponad 50 %. Zastosowanie dużych profili jest możliwe dzięki osadzonemu na sprężynie mniejszemu profilowi.

Bit sześciokątny 1/4" (Wera seria 1) może być używany np. z grzechotkami do bitów i rękojeściami z uchwytem do bitów z Rapidaptor.

- Innowacyjny, wyjątkowo kompaktowy bit "4 w 1" - tylko jedno narzędzie do czterech różnych rozmiarów śrub i wkrętów
- Do śrub i wkrętów z gniazdem sześciokątnym, wielkość 2,5; 5,0; 6,0 i śrub i wkrętów z gniazdem TORX® TX 25
- Elastyczne, do uniwersalnego zastosowania
- Chwyć sześciokątny 1/4" (seria Wera 1)

Bit 2 "4 w 1" 9507 SB, na blistrze



Code	EAN			📦
05073202001	225276			1
		⊙⊙ 9507	1x 2,5; 5,0; 6,0; TX 25x37	



System Impaktor - do wyjątkowo trudnych zastosowań

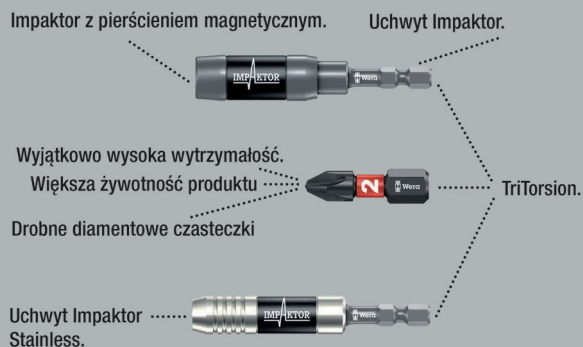

Wysokiej jakości groty do wkrętów z gniazdem czworokątnym. Technologia Impaktor umożliwia uzyskanie ponadprzeciętnej żywotności narzędzi nawet w wymagających warunkach pracy. Powłoka diamentowa zapewnia zwiększone tarcie, ograniczając ryzyko wyslizgiwania się narzędzia z gniazda wkrętu.

Przeznaczone zwłaszcza do pracy z wkrętarkami udarowymi. Chwyć sześciokątny 1/4" do uchwytów wg DIN ISO 1173-D 6,3.

Bity Impaktor do śrub z gniazdem czworokątnym 868/1 IMP DC DIY



Code	EAN		
05057631001	157478	868/1 IMP DC 10x # 2x25	1
05057632001	157485	868/1 IMP DC 10x # 3x25	1

868/1 IMP DC SB Impaktor, na blisterze



Code	EAN		
05073931001	158437	868/1 IMP DC 1x # 2x25	5
05073932001	158444	868/1 IMP DC 1x # 3x25	5

868/1 V

Wysokiej jakości groty do wkrętów z gniazdem czworokątnym. Siła przytrzymująca, która jest wynikiem docisku końcówki narzędzia do gniazda śruby lub wkrętu, umożliwia pewne ich przytrzymanie na narzędziu.

Elastyczne, do uniwersalnego zastosowania. Chwyć sześciokątny 1/4" do uchwytów wg DIN ISO 1173-D 6,3.

868/1 V



Code	EAN						
05340245001	118202	# 1	25	1"	6,1		10
05066394001	113603	# 2	25	1"	6,1		10
05066396001	169228	# 3	25	1"	6,1		10

Bit-Box 20 V Robertson



Code	EAN		
05057790001	188083	868/1 V 20x # 2x25	20

868/1 Z

Wysokiej jakości groty do wkrętów z gniazdem czworokątnym.
Elastyczne, do uniwersalnego zastosowania. Chwyty sześciokątne
1/4" do uchwytów wg DIN ISO 1173-D 6,3.

868/1 Z



	EAN						
Code	4013288		mm		mm		
05066395001	030214	# 00	25	1"	3,5		10
05066400001	030221	# 0	25	1"	3,5		10
05066405001	030207	# 1	25	1"	4,5		10
05066410001	030238	# 2	25	1"	6,0		10
05066415001	030245	# 3	25	1"	6,0		10
05066420001	030252	# 4	25	1"	8,0		10

868/1 Z SB Zestaw, na blisterze



	EAN				
Code	4013288				
05073074001	202727		868/1 Z 2x # 1x25		5
05073075001	202710		868/1 Z 2x # 2x25		5

System Impaktor - do wyjątkowo trudnych zastosowań

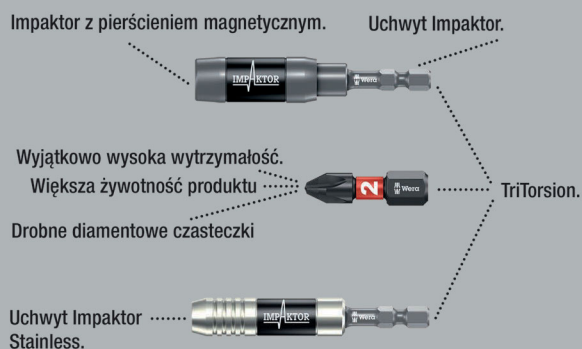

Wysokiej jakości końcówki do wkrętów z gniazdem czworokątnym. Technologia Impaktor umożliwia uzyskanie ponadprzeciętnej żywotności narzędzi nawet w wymagających warunkach pracy.

Powłoka diamentowa zapewnia zwiększone tarcie, ograniczając ryzyko wyślizgiwania się narzędzia z gniazda wkrętu. Przeznaczone zwłaszcza do pracy z wkrętarkami udarowymi. Chwyty sześciokątne 1/4" do uchwytów wg DIN ISO 1173-F 6,3.

Bity Impaktor do śrub z gniazdem czworokątnym 868/4 IMP DC DIY



	EAN			
Code	4013288			
05057671001	157546		868/4 IMP DC 5x # 2x50	1
05057672001	157553		868/4 IMP DC 5x # 3x50	1



868/4 IMP DC SB Impaktor, na blistrze



Code	EAN		
05073971001	158550	868/4 IMP DC 1x # 2x50	5
05073972001	158567	868/4 IMP DC 1x # 3x50	5

Kraftform Stainless - stal nierdzewna zapobiegająca korozji nalotowej

Narzędzia Wera produkowane ze stali nierdzewnej eliminują ryzyko powstawania nieestetycznej korozji nalotowej.

Poddawane procesowi hartowania w piecach.

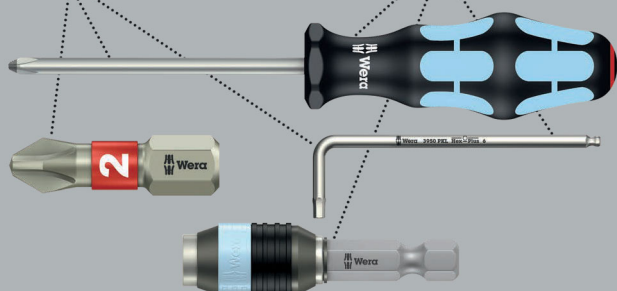

Wysokiej jakości końcówki ze stali nierdzewnej do wkrętów z gniazdem czworokątnym. Narzędzia Wera produkowane ze stali nierdzewnej zapobiegają powstawaniu nieestetycznej korozji nalotowej.

Chwył sześciokątny 1/4" do uchwytów wg DIN ISO 1173-F 6,3.

3868/4 ze stali nierdzewnej



Code	EAN					
05071097001	115591	# 1	89	3 1/2"	4,5	10
05071098001	115607	# 2	89	3 1/2"	5,0	10
05071099001	115614	# 3	89	3 1/2"	5,5	10

868/4 BTZ



Code	EAN					
05060147001	041272	#1	50	2"	4,2	10
05060148001	041289	#2	50	2"	4,2	10
05060149001	041296	#3	50	2"	5,5	10

868/4 Square-Plus



Code	EAN					
05060150001	030269	# 00	50	2"	3,5	10
05060155001	030276	# 0	50	2"	3,5	10
05060160001	030283	# 1	50	2"	4,5	10
05060180001	041043	# 1	70	2 3/4"	4,5	10
05134800001	040930	# 1	89	3 1/2"	4,5	10
05134805001	040923	# 1	152	6"	4,5	10
05060165001	030290	# 2	50	2"	6,0	10
05060182001	041050	# 2	70	2 3/4"	6,0	10
05134801001	040947	# 2	89	3 1/2"	6,0	10
05134806001	040954	# 2	152	6"	6,0	10
05060170001	030306	# 3	50	2"	6,0	10
05060184001	032805	# 3	70	2 3/4"	6,0	10
05134802001	040961	# 3	89	3 1/2"	6,0	10
05134807001	040978	# 3	152	6"	6,0	10
05060175001	030313	# 4	50	2"	8,0	10

868/4 Z SB Zestaw, na blistrze



Code	EAN		
05073076001	202703	868/4 Square-Plus 2x # 1x50	5
05073077001	202697	868/4 Square-Plus 2x # 2x50	5

868/4 V

Siła przytrzymująca, która jest wynikiem docisku końcówki narzędzia do gniazda śruby lub wkrętu, umożliwia pewne ich przytrzymanie na narzędziu.

868/4 V



	EAN						
Code	4013288		mm		mm		
05060300001	169211	# 1	50	2"	4,5		10
05060297001	169198	# 1	89	3 1/2"	4,5		10
05060301001	113610	# 2	50	2"	6,0		10
05060302001	113627	# 2	70	2 3/4"	6,0		10
05060303001	113634	# 2	89	3 1/2"	6,0		10
05060304001	113641	# 2	152	6"	6,0		10
05060296001	169181	# 3	50	2"	6,0		10
05060298001	169204	# 3	89	3 1/2"	6,0		10

Groty i końcówki z powłoką diamentową

Drobne diamentowe cząsteczki, którymi pokryto groty i końcówki, „wcinają się” w gniazdo wkrętu.

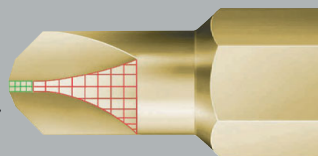

Powłoka diamentowa zapewnia pewne osadzenie groty w gnieździe wkrętu.

Wysokiej jakości groty z profilem Mplus. Możliwość przeniesienia większych wartości momentu obrotowego, powłoka diamentowa gwarantująca pewne osadzenie narzędzia w gnieździe wkrętu.

871/1 DC TORQ-SET® Mplus



	EAN							
Code	4013288			mm		mm		
05066638001	099525	4		25	1"	4,7		10
05066640001	033161	6		25	1"	4,7		10
05066642001	033178	8		25	1"	6,0		10
05066644001	033185	10		25	1"	6,0		10
05066646001	033192	--	1/4"	32	1 1/4"	11,0		10

871/1 TORQ-SET® Mplus

TORQ-SET® Mplus: Efektem wzmocnienia powierzchni bocznej w porównaniu z tradycyjnym profilem TORQ-SET® jest większy o ok. 70% moment zrywający skutkujący podwyższoną trwałością narzędzi. Elastyczne, do uniwersalnego zastosowania.

Chwył sześciokątny 1/4" do uchwytów wg DIN ISO 1173-D 6,3.

871/1 TORQ-SET® Mplus, 25 mm



	EAN							
Code	4013288			mm		mm		
05066618001	093073	0		25	1"	4,7		10
05066619001	041562	1		25	1"	4,7		10
05066620001	033086	2		25	1"	4,7		10
05066622001	033093	3		25	1"	4,7		10
05066624001	033109	4		25	1"	4,7		10
05066626001	033116	5		25	1"	4,7		10
05066628001	033123	6		25	1"	4,7		10
05066630001	033130	8		25	1"	6,0		10
05066632001	033147	10		25	1"	6,0		10
05066633001	037558	--	1/4"	25	1"	6,0		10

871/1 TORQ-SET® Mplus, 32 mm



	EAN							
Code	4013288			mm		mm		
05066634001	033154	1/4"		32	1 1/4"	11,0		10
05066635001	093011	5/16"		32	1 1/4"	11,0		10

871/4 DC TORQ-SET® Mplus

Wysokiej jakości końcówki z profilem Mplus. Możliwość przeniesienia większych wartości momentu obrotowego, powłoka diamentowa gwarantująca pewne osadzenie narzędzia w gnieździe wkrętu.

Chwył sześciokątny 1/4" do uchwytów wg DIN ISO 1173-F 6,3.

871/4 DC TORQ-SET® Mplus



	EAN							
Code	4013288			mm				
05324901001	162984	2		50	2"			10
05066688001	099532	4		50	2"			10
05066690001	033345	6		50	2"			10
05066692001	033352	8		50	2"			10
05066694001	033369	10		50	2"			10
05066696001	033376	--	1/4"	50	2"			10



871/4 TORQ-SET® Mplus



	EAN						
Code	4013288			mm			
05066660001	033239	2		50	2"		10
05066683001	094469	2		89	3 1/2"		5
05066662001	033246	3		50	2"		10
05066684001	094476	3		89	3 1/2"		5
05066664001	033253	4		50	2"		10
05066685001	094483	4		89	3 1/2"		5
05066666001	033260	5		50	2"		10
05066668001	033277	6		50	2"		10
05066676001	033307	6		70	2 3/4"		5
05066686001	094490	6		89	3 1/2"		10
05066670001	033055	8		50	2"		10
05066678001	033314	8		70	2 3/4"		5
05066687001	094506	8		89	3 1/2"		10
05066672001	033284	10		50	2"		10
05066680001	033321	10		70	2 3/4"		5
05066682001	033338	10		89	3 1/2"		5
05066674001	033291	--	1/4"	50	2"		10
05221110001	035851	--	5/16"	50	2"		10

871/2 TORQ-SET® Mplus

Chwył sześciokątny 5/16" do uchwytów wg DIN ISO 1173-D 8.

871/2 TORQ-SET® Mplus



	EAN						
Code	4013288			mm			
05066654001	033208	--	1/4"	32	1 1/4"		5
05066656001	033215	--	5/16"	32	1 1/4"		5

875/1 TRI-WING®, 25 mm

Wysokiej jakości groty do wkrętów z gniazdem TRI-WING®. Elastyczne, do uniwersalnego zastosowania. Chwył sześciokątny 1/4" do uchwytów wg DIN ISO 1173-D 6,3.

875/1 TRI-WING®, 25 mm



	EAN						
Code	4013288		mm		mm		
05066758001	093059	0	25	1"	4,7		10
05066760001	033482	1	25	1"	4,7		10
05066762001	033499	2	25	1"	4,7		10
05066764001	033505	3	25	1"	4,7		10
05066766001	033512	4	25	1"	6,2		10
05066768001	033529	5	25	1"	6,2		10

875/4 TRI-WING®

Elastyczne, do uniwersalnego zastosowania. Chwył sześciokątny 1/4" do uchwytów wg DIN ISO 1173-F 6,3.

875/4 TRI-WING®



	EAN						
Code	4013288		mm				
05066785001	094605	1	89	3 1/2"			5
05066786001	094612	2	89	3 1/2"			5
05066787001	094629	3	89	3 1/2"			5
05066788001	094636	4	89	3 1/2"			5

860/1 XZN

Wysokiej jakości groty do wkrętów z gniazdem dwunastokątnym XZN. Elastyczne, do uniwersalnego zastosowania. Chwył sześciokątny 1/4" do uchwytów wg DIN ISO 1173-D 6,3.

860/1 XZN



	EAN						
Code	4013288		mm		mm		
05066150001	034953	M 4	25	1"	4,17		10
05066155001	034960	M 5	25	1"	5,14		10
05066160001	034977	M 6	25	1"	-		10
05066165001	034984	M 8	25	1"	8,0		5
05066170001	034991	M 10	25	1"	10,0		5

872/9 Microstix®

Z chwytem Halfmoon 4 mm, do mocowania bezpośrednio w maszynie.

872/9 Microstix®



	EAN						
Code	4013288		mm	mm			
05066850001	179272	m	44	2,0	1 47/64"		10
05066851001	179296	00	44	2,0	1 47/64"		10
05066852001	179302	F	44	2,0	1 47/64"		10
05066853001	179319	0	44	2,0	1 47/64"		10
05066854001	179326	1	44	2,0	1 47/64"		10

857/1 Z Spanner

Groty do wkrętów typu Spanner. Elastyczne, do uniwersalnego zastosowania. Chwyt sześciokątny 1/4" do uchwytyłów wg DIN ISO 1173-D 6,3.

857/1 Z Spanner



	EAN						
Code	4013288		mm		mm		
05057150001	038609	4	25	1"	3,18		10
05057151001	038616	6	25	1"	4,32		10
05057152001	038623	8	25	1"	5,21		10
05057153001	038630	10	25	1"	6,10		10

857/4 Z Spanner

Elastyczne, do uniwersalnego zastosowania. Chwyt sześciokątny 1/4" do uchwytyłów wg DIN ISO 1173-F 6,3.

857/4 Z Spanner



	EAN						
Code	4013288		mm		mm		
05057160001	094810	4	89	3 1/2"	3,18		5
05057161001	094827	6	89	3 1/2"	4,32		5
05057162001	094834	8	89	3 1/2"	5,21		5
05057163001	094841	10	89	3 1/2"	6,10		5

Krafform Stainless - stal nierdzewna zapobiegająca korozji nalotowej

Narzędzia Wera produkowane ze stali nierdzewnej eliminują ryzyko powstawania nieestetycznej korozji nalotowej.

Poddawane procesowi hartowania w piecaku.

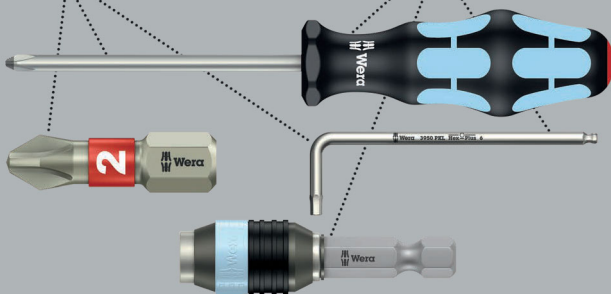

Wysokiej jakości końcówki nasadowe ze stali nierdzewnej do wkrętów i śrub z łbem sześciokątnym. Ze stali nierdzewnej zapobiegającej powstawaniu korozji nalotowej. Bez magnesu, ze sprężyną przytrzymującą. Chwyt sześciokątny 1/4" do uchwytyłów wg DIN ISO 1173-F 6,3.

3869/4 Końcówka nasadowa ze stali nierdzewnej



	EAN						
Code	4013288	mm		mm	mm		
05071222001	118127	7,0		50,0	12,5		5
05071223001	118257	8,0		50,0	14,0		5
05071224001	118141	10,0		50,0	16,0		5
05071225001	118158	13,0		50,0	19,5		5
05071228001	118189		3/8"	50,0	16,0		5

869/4 Końcówka nasadowa

Bez magnesu. Chwyt sześciokątny 1/4" do uchwytyłów wg DIN ISO 1173-F 6,3.

869/4 Końcówka nasadowa



	EAN						
Code	4013288	mm		mm	mm		
05060400001	100948	5,5		50,0	11,0		5
05060272001	016546	5,5		65,0	9,0		5
05060401001	100955	6,0		50,0	11,0		5
05060274001	016553	6,0		65,0	11,0		5
05060402001	100962	7,0		50,0	11,0		5
05060276001	016560	7,0		65,0	11,0		5
05060403001	100979	8,0		50,0	12,5		5
05060278001	016577	8,0		65,0	12,5		5
05060404001	100986	9,0		50,0	14,0		5
05060280001	016584	9,0		65,0	14,0		5
05060405001	100993	10,0		50,0	14,0		5
05060282001	016591	10,0		65,0	14,0		5
05060406001	101006	11,0		50,0	16,0		5
05060281001	031327	11,0		65,0	16,0		5
05060407001	101013	12,0		50,0	18,0		5
05060283001	031334	12,0		65,0	18,0		5
05060408001	101020	13,0		50,0	18,0		5
05060284001	016607	13,0		65,0	19,0		5
05060409001	101037		1/4"	50,0	11,0		5
05060286001	016614		1/4"	65,0	11,0		5
05060410001	101044		5/16"	50,0	12,5		5
05060290001	016638		5/16"	65,0	12,5		5
05060411001	101051		3/8"	50,0	14,0		5
05060288001	016621		3/8"	65,0	14,0		5
05060412001	101068		7/16"	50,0	16,0		5



869/4 M Końcówka nasadowa z magnesem



	EAN						
Code	4013288	mm		mm	mm		
05060420001	101075	5,5		50,0	11,0		5
05060210001	016652	5,5		65,0	11,0		5
05060421001	101082	6,0		50,0	11,0		5
05060215001	016669	6,0		65,0	11,0		5
05060422001	101099	7,0		50,0	11,0		5
05060220001	016676	7,0		65,0	11,0		5
05060423001	101105	8,0		50,0	12,5		5
05060225001	016683	8,0		65,0	12,5		5
05060424001	101112	9,0		50,0	14,0		5
05060230001	016690	9,0		65,0	14,0		5
05060425001	101129	10,0		50,0	14,0		5
05060235001	016706	10,0		65,0	14,0		5
05060426001	101136	11,0		50,0	16,0		5
05060237001	031501	11,0		65,0	16,0		5
05060427001	101143	12,0		50,0	18,0		5
05060238001	031495	12,0		65,0	17,0		5
05060428001	101150	13,0		50,0	18,0		5
05060240001	016713	13,0		65,0	19,0		5
05060429001	101167		1/4"	50,0	11,0		5
05060255001	016720		1/4"	65,0	11,0		5
05060430001	101174		5/16"	50,0	12,5		5
05060260001	016737		5/16"	65,0	12,5		5
05060431001	101181		3/8"	50,0	14,0		5
05060265001	016744		3/8"	65,0	14,0		5
05060432001	101198		7/16"	50,0	16,0		5

869/4 M SB Końcówka nasadowa z magnesem, na blistrze



Code	EAN			
	4013288			
05073500001	105691		869/4 M 1x 5.5x50.0	3
05073501001	105707		869/4 M 1x 6.0x50.0	3
05073502001	106506		869/4 M 1x 7.0x50.0	3
05073503001	105714		869/4 M 1x 8.0x50.0	3
05073504001	105721		869/4 M 1x 9.0x50.0	3
05073505001	105738		869/4 M 1x 10.0x50.0	3
05073506001	105745		869/4 M 1x 11.0x50.0	3
05073507001	105752		869/4 M 1x 12.0x50.0	3
05073508001	105769		869/4 M 1x 13.0x50.0	3
05073509001	105776		869/4 M 1x 1/4"x50.0	3
05073510001	105783		869/4 M 1x 3/8"x50.0	3

869/4 M SB Zestaw A



Code	EAN			
05073495001	144584	●	869/4 M 1x 7.0x50.0; 1x 8.0x50.0; 1x 10.0x50.0; 1x 12.0x50.0; 1x 13.0x50.0; 1x 1/4"x50.0; 1x 5/16"x50.0; 1x 3/8"x50.0	1

869/9 Końcówka nasadowa

Końcówki nasadowe metryczne do wkrętów i śrub z łbem sześciokątnym. Bez magnesu. Z chwytem Halfmoon 4 mm, do mocowania bezpośredniego w

869/9 Końcówka nasadowa



	EAN	●	⌈	∅				
Code	4013288	mm	mm	mm				
05135224001	190505	2,5	44,0	5,0				10
05135225001	190499	3,0	44,0	5,0				10

879/4 Końcówka z gwintem wewnętrznym

Końcówka z gwintem wewnętrznym do wkrętów dwugwintowych i śrub z łbem gwintowanym. Chwyć sześciokątny 1/4" do uchwytów wg DIN ISO 1173-F 6,3.

879/4 Końcówka z gwintem wewnętrznym



	EAN	⊕	⌈	⌈	∅			
Code	4013288		mm		mm			
05135903001	035059	M8	50,0	2"	12,0			5
05135904001	035066	M10	50,0	2"	12,0			5





Uchwyty i adaptery



System Impaktor - do wyjątkowo trudnych zastosowań

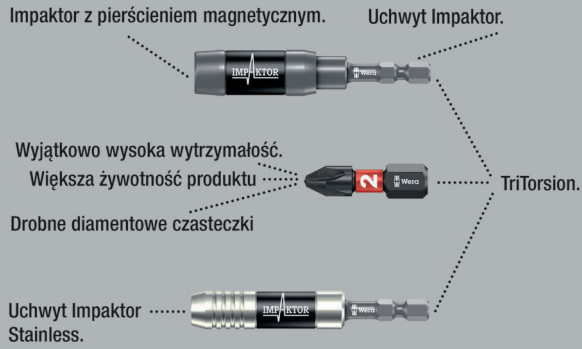

Uchwyt Impaktor zapewnia pochłanianie maksymalnych obciążeń szczytowych. Wyjątkowo efektywny dzięki podwójnej sprężynie skrętnej. Pierścień przytrzymujący gwarantujący pewne osadzenie grotów w uchwycie.

Magnes niezawodnie przytrzymujący grot i wkręty. Świadome wyeliminowanie małych elementów, które ulegają uszkodzeniom mechanicznym, pozwala wykonać ze stali nierdzewnej uchwytowi Impaktor z pierścieniem przytrzymującym i magnesem na przenoszenie wysokich obciążeń dynamicznych. Przeznaczony przede wszystkim do zastosowań przemysłowych, np. na zrobotyzowanych stanowiskach montażowych.

Gniazdo: do grotów sześciokątnych 1/4" wg DIN ISO 1173-C 6,3. Chwyty: sześciokątny 1/4", do wkrętarek z uchwytem wg DIN ISO 1173-F 6,3.

897/4 IMP Uchwyt Impaktor z pierścieniem przytrzymującym i magnesem



	EAN						
Code	4013288		mm				
05057675001	157805	1/4"	75	3"	1/4"		5

897/4 IMP R Uchwyt Impaktor z pierścieniem przytrzymującym i pierścieniem magnetycznym

Z pierścieniem pewnie przytrzymującym nawet duże i ciężkie wkręty, dzięki czemu możliwe jest szybkie i niezawodne osadzenie wkrętu.

Idealny przy wykonywaniu prac nad głową. Jeśli specyfika wykonywanej pracy wyklucza wykorzystanie siły magnetycznej przy montażu, np. podczas prac przy elementach metalowych, magnes można odciągnąć ze strefy wkręcania i w ten sposób go „wyłączyć”. Przeznaczony przede wszystkim do ręcznych prac montażowych z użyciem wkrętarek. Gniazdo: do grotów sześciokątnych 1/4" wg DIN ISO 1173-C 6,3. Chwyty: sześciokątny 1/4", do wkrętarek z uchwytem wg DIN ISO 1173-F 6,3.

897/4 IMP R Uchwyt Impaktor z pierścieniem przytrzymującym i pierścieniem magnetycznym

	EAN						
Code	4013288		mm				
05057676001	157812	1/4"	75	3"	1/4"		5

897/4 IMP R SB Uchwyt Impaktor z pierścieniem przytrzymującym i pierścieniem magnetycznym, na blistrze



	EAN						
Code	4013288						
05073990001	157836			897/4 Impaktor R	1x 1/4"x75		3

Rapidaptor - kompaktowy cud funkcjonalności

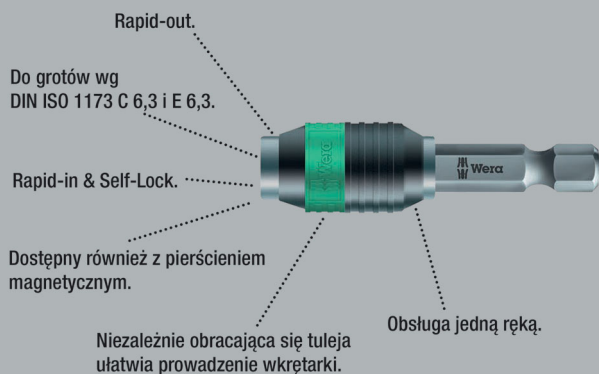

Uchwyt uniwersalny do grotów sześciokątnych 1/4" wg DIN ISO 1173-C 6,3 i końcówek E 6,3 (ISO 1173). Wykonanie ze stali nierdzewnej zapobiegającej powstawaniu korozji nalotowej. Technologia Rapidaptor pozwala na zamocowanie grotu lub końcówki bez konieczności przesuwania pierścienia przytrzymującego. Wymiana narzędzia następuje poprzez przesunięcie pierścienia przytrzymującego do przodu, co pozwala na szybką obsługę jedną ręką. Chwyt sześciokątny 1/4", do wkrętarek z uchwytem wg DIN ISO 1173-F 6,3.

3888/4/1 K Uchwyt uniwersalny Rapidaptor ze stali nierdzewnej



	EAN							
Code	4013288		mm			mm		
05071100001	111487	1/4"	50	2"	1/4"	15,0		5

3888/4/1 K SB Uchwyt uniwersalny Rapidaptor ze stali nierdzewnej, na blistrze



Code	EAN							
05073616001	112170		3888/4/1 K				1x 1/4"x50	3

Dłuższa żywotność z systemem BiTorsion

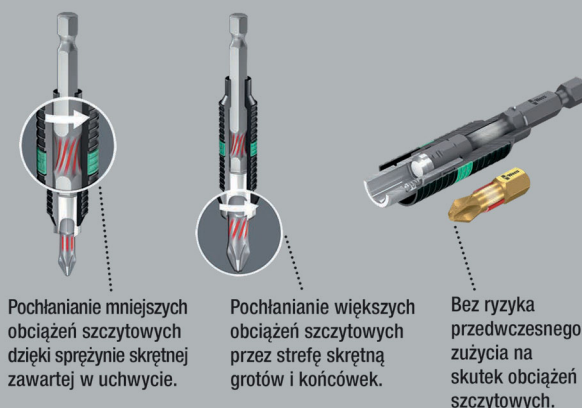

Uchwyt uniwersalny do grotów sześciokątnych 1/4" wg DIN ISO 1173-C 6,3 i końcówek E 6,3 (ISO 1173). Uchwyty BiTorsion firmy Wera posiadają sprężynę skrętną, która pochłania mniejsze obciążenia szczytowe powstające podczas montażu. Zastosowanie uchwyty wraz z końcówkami i grotami BiTorsion, które również posiadają „strefę skrętną”, wydłuża znacząco żywotność narzędzia. Uchwyty BiTorsion firmy Wera mogą być stosowane także z tradycyjnymi końcówkami i grotami. Technologia Rapidaptor pozwala na zamocowanie grotu lub końcówki bez konieczności przesuwania pierścienia przytrzymującego. Wymiana narzędzia następuje poprzez przesunięcie pierścienia przytrzymującego do przodu, co pozwala na szybką obsługę jedną ręką. Chwyt sześciokątny 1/4", do wkrętarek z uchwytem wg DIN ISO 1173-F 6,3.

897/4 R Uchwyt uniwersalny Rapidaptor BiTorsion



	EAN							
Code	4013288		mm			mm		
05053923001	095633	1/4"	75	3"	1/4"	15,0		5

897/4 R SB Uchwyt uniwersalny Rapidaptor BiTorsion, na blistrze



Code	EAN							
05073420001	099464		897/4 R				1x 1/4"x75	3

889/4/1 K Uchwyt uniwersalny Rapidaptor

Uchwyt uniwersalny Rapidaptor do grotów sześciokątnych 1/4" wg DIN ISO 1173-C 6,3 oraz końcówek E 6,3 (ISO 1173). Możliwość zamocowania grotu lub końcówki bez konieczności przesuwania pierścienia przytrzymującego.

Wymiana grotu lub końcówki następuje poprzez przesunięcie pierścienia przytrzymującego do przodu, co pozwala na szybką obsługę jedną ręką. Magnes stały zapewniający niezawodne przytrzymanie narzędzia. Chwyty sześciokątne 1/4", do wkrętarek z uchwytem wg DIN ISO 1173-F 6,3.

889/4/1 K Uchwyt uniwersalny Rapidaptor



	EAN							
Code	4013288		mm			mm		
05052502001	095626	1/4"	50	2"	1/4"	15,0		5

889/4/1 K SB Uchwyt uniwersalny Rapidaptor, na blistrze



	EAN							
Code	4013288							
05073421001	099440			889/4/1 K	1x 1/4"x50			3

889/4/1 Uchwyt uniwersalny Rapidaptor



	EAN							
Code	4013288		mm			mm		
05052503001	098016	1/4"	75	3"	1/4"	15,0		5

889/4 R Uchwyt uniwersalny Rapidaptor



	EAN							
Code	4013288		mm			mm		
05052504001	101242	1/4"	100	4"	1/4"	15,0		2

888/4/1 K Uchwyt uniwersalny Rapidaptor

- Bez magnesu

888/4/1 K Uchwyt uniwersalny Rapidaptor



	EAN							
Code	4013288		mm			mm		
05052500001	095619	1/4"	50	2"	1/4"	15,0		5

887/4 RR Uchwyt uniwersalny Rapidaptor z pierścieniem magnetycznym

Uchwyt uniwersalny Rapidaptor do grotów sześciokątnych 1/4" wg DIN ISO 1173-C 6,3 oraz końcówek E 6,3 (ISO 1173). Niezależnie obracająca się tulejka magnetyczna gwarantuje pewne przytrzymanie nawet dużych i ciężkich wkrętów. Możliwość zamocowania grotu lub końcówki bez konieczności przesuwania pierścienia przytrzymującego. Wymiana grotu lub końcówki następuje poprzez przesunięcie pierścienia przytrzymującego do przodu, co pozwala na szybką obsługę jedną ręką. Chwyty sześciokątne 1/4", do wkrętarek z uchwytem wg DIN ISO 1173-F 6,3.

887/4 RR Uchwyt uniwersalny Rapidaptor z pierścieniem magnetycznym



	EAN							
Code	4013288		mm			mm		
05052490001	104045	1/4"	57	2 1/4"	1/4"	16		5

887/4 RR SB Uchwyt uniwersalny Rapidaptor z pierścieniem magnetycznym, na blistrze



	EAN							
Code	4013288							
05073511001	105790			887/4 RR	1x 1/4"x57			3

Uchwyt na bity Rapidaptor z mechanizmem o niskim tarciu do wkrętek dynamometrycznych z rękojeścią pistoletową 889/4/1 F

Mechanizm o niskim tarciu eliminujący konieczność uciążliwego przerywania podczas dociągania w prawo. Stosowany z wkrętakami dynamometrycznymi Wera z uchwytem pistoletowym dla bardziej ergonomicznej i szybszej pracy. Technologia Rapidaptor pozwala na zamocowanie bitu bez konieczności przesuwania pierścienia przytrzymującego. Wymiana narzędzia następuje poprzez wysunięcie do przodu, co pozwala na szybką obsługę jedną ręką.

- Eliminuje uciążliwe przerywanie podczas pracy wkrętakami dynamometrycznymi Wera z rękojeścią pistoletową przy dociąganiu w prawo.
- Szybka praca dzięki precyzyjnemu mechanizmowi niskiego tarcia bez uczucia zmęczenia.
- Bezobsługowa konstrukcja z wyjątkowo wąskim i stabilnym łożyskiem od wiodącego producenta łożysk jedнокierunkowych
- Maksymalny przenoszony moment dokręcania 10 Nm
- Uchwyt na bity z technologią Rapidaptor do bitów sześciokątnych 1/4" wg DIN ISO 1173-C 6,3 oraz bitów E 6,3, a także końcówek serii Wera 1 i 4

Uchwyt na bity Rapidaptor z mechanizmem o niskim tarciu do wkrętek dynamometrycznych z rękojeścią pistoletową 889/4/1 F



	EAN							
Code	4013288		mm			mm		
05052501001	217585	1/4"	64	2 33/64"	1/4"	16,5		5

894/4/1 K Uchwyt uniwersalny

Uchwyt uniwersalny do grotów sześciokątnych 1/4" wg DIN ISO 1173-C 6,3. Z mechanizmem szybkoocucującym do szybkiej wymiany narzędzi.

Chwyt sześciokątny 1/4", do wkrętarek z uchwytem wg DIN ISO 1173-F 6,3.

894/4/1 K Uchwyt uniwersalny



	EAN							
Code	4013288		mm			mm		
05053522001	017512	1/4"	51	2"	1/4"	14,3		5

894/4/1 Uchwyt uniwersalny



	EAN							
Code	4013288		mm			mm		
05053520001	017505	1/4"	75	3"	1/4"	14,3		5

895/4/1 K Uchwyt uniwersalny

Uchwyt uniwersalny do grotów sześciokątnych 1/4" wg DIN ISO 1173-C 6,3. Z mechanizmem szybkoocucującym do szybkiej wymiany narzędzi. Magnes stały niezawodnie przytrzymuje grot.

Chwyt sześciokątny 1/4", do wkrętarek z uchwytem wg DIN ISO 1173-F 6,3.

895/4/1 K Uchwyt uniwersalny



	EAN							
Code	4013288		mm			mm		
05053872001	035158	1/4"	52	2"	1/4"	14,3		5

895/4/1 K SB Uchwyt uniwersalny, na blisterze



	EAN							
Code	4013288							
05073318001	029195			895/4/1 K		1x 1/4"x52		3

895/4/1 Uchwyt uniwersalny



	EAN							
Code	4013288		mm			mm		
05053870001	017574	1/4"	77	3"	1/4"	14,3		5

898/4 Uchwyt uniwersalny

Uchwyt uniwersalny do końcówek 4 mm Halfmoon (seria Wera 9) i 4 mm HIOS (seria Wera 21), z mechanizmem szybkoocucującym, chwytem sześciokątnym 1/4", do wkrętarek z uchwytem wg DIN ISO 1173-F 6,3.

898/4 Uchwyt uniwersalny



	EAN						
Code	4013288	mm			mm		
05051500001	184177	50	2"	1/4"	10,0		5

898/9 Uchwyt uniwersalny

Do końcówek 4 mm Halfmoon (seria Wera 9) i 4 mm HIOS (seria Wera 21), z mechanizmem szybkoocucującym, chwyt Halfmoon, 4 mm.

898/9 Uchwyt uniwersalny



	EAN						
Code	4013288	mm		mm			
05051501001	184184	50	2"	10,0			5

898/21 Uchwyt uniwersalny

Do końcówek 4 mm Halfmoon (seria Wera 9) i 4 mm HIOS (seria Wera 21), z mechanizmem szybkoocucującym, chwyt HIOS, 4 mm.

898/21 Uchwyt uniwersalny



	EAN						
Code	4013288	mm		mm			
05051502001	184191	50	2"	10,0			5

890/4/1 Uchwyt uniwersalny

Uchwyt uniwersalny do grotów sześciokątnych 1/4" wg DIN ISO 1173-C 6,3. Pierścień przytrzymujący gwarantujący pewne osadzenie grotów w uchwycie.

Chwytem sześciokątny 1/4", do wkrętarek z uchwytem wg DIN ISO 1173-F 6,3.

890/4/1 Uchwyt uniwersalny



	EAN							
Code	4013288		mm			mm		
05052575001	017239	1/4"	57	2 1/4"	1/4"	11,1		5

893/4/1 K Uchwyt uniwersalny

Uchwyt uniwersalny do grotów sześciokątnych 1/4" wg DIN ISO 1173-C 6,3. Korpus ze stali nierdzewnej zapewniający wysoką odporność na korozję.

Chwytem sześciokątny 1/4", do wkrętarek z uchwytem wg DIN ISO 1173-F 6,3.

893/4/1 K Uchwyt uniwersalny



	EAN						
Code	4013288		mm		mm		
05134480001	017468	1/4"	50	2"	1/4"	10,5	5

893/4/1 K SB Uchwyt uniwersalny, na blistrze



	EAN					
Code	4013288					
05073401001	029133			893/4/1 K	1x 1/4"x50	3

899/3/1 Uchwyt uniwersalny

Korpus ze stali nierdzewnej zapewniający wysoką odporność na korozję. Magnes stały zapewniający niezawodne przytrzymanie narzędzia.

Uchwyt uniwersalny do grotów sześciokątnych 1/4" wg DIN ISO 1173-C 6,3. Chwyty sześciokątne 5,5 mm, do wkrętarek z uchwytem wg DIN ISO 1173-B 5,5.

899/3/1 Uchwyt uniwersalny



	EAN							
Code	4013288		mm		mm	mm		
05053425001	017659	1/4"	72	2 3/4"	5,5	10,5		5

899/4/1 Uchwyt uniwersalny

Korpus ze stali nierdzewnej zapewniający wysoką odporność na korozję. Pierścień przytrzymujący gwarantujący pewne osadzenie grotów w uchwycie.

Magnes stały niezawodnie przytrzymuje grot. Uchwyt uniwersalny do grotów sześciokątnych 1/4" wg DIN ISO 1173-C 6,3. Chwyty sześciokątne 1/4", do wkrętarek z uchwytem wg DIN ISO 1173-F 6,3.

899/4/1 Uchwyt uniwersalny



	EAN							
Code	4013288	Art.No.		mm			mm	
05053457001	017673	899/4/1 K	1/4"	50	2"	1/4"	10,5	5
05053455001	017666	899/4/1 75	1/4"	75	3"	1/4"	10,5	5
05053459001	036711	899/4/1 100	1/4"	100	4"	1/4"	10,5	5
05053458001	036728	899/4/1 152	1/4"	152	6"	1/4"	10,5	5

899/4/1 SB Uchwyt uniwersalny, na blistrze



Code	EAN							
Code	4013288			mm			mm	
05347100001	095268			899/4/1	1x 1/4"x50			3
05073357001	029720			899/4/1	1x 1/4"x75			3
05134398001	099907			899/4/1	1x 1/4"x152			3

899/4/1 S Uchwyt uniwersalny

Wyjątkowo silny pierścień przytrzymujący gwarantujący pewne osadzenie grotów w uchwycie. Magnes stały niezawodnie przytrzymuje grot.

Uchwyt uniwersalny do grotów sześciokątnych 1/4" wg DIN ISO 1173-C 6,3. Chwyty sześciokątne 1/4", do wkrętarek z uchwytem wg DIN ISO 1173-F 6,3.

899/4/1 S Uchwyt uniwersalny



	EAN							
Code	4013288		mm			mm		
05160976001	105271	1/4"	50	2"	1/4"	10,5		5
05160924001	105264	1/4"	75	3"	1/4"	10,5		5
05160977001	105288	1/4"	100	4"	1/4"	10,5		5
05160979001	105301	1/4"	200	8"	1/4"	10,5		1
05160981001	105325	1/4"	300	12"	1/4"	10,5		1

899/8/1 Uchwyt uniwersalny

Chwyty 7 mm, do wkrętarek z uchwytem wg DIN ISO 1173-H 7.

899/8/1 Uchwyt uniwersalny



	EAN							
Code	4013288		mm		mm	mm		
05053475001	017697	1/4"	75	3"	7	10,5		5

899/14/1 Uchwyt uniwersalny

Chwyty: SDS plus.

899/14/1 SB Uchwyt uniwersalny, na blistrze



Code	EAN							
Code	4013288							
05134397001	099897			899/14/1	1x 1/4"x79			3

Uchwyt na bity ze regulowanym ograniczeniem głębokości wkręcania 881/4/1 SB

Podczas montażu tarasów wkręty powinny być równomiernie osadzone w drewnianej desce. Uchwyt na bity 881/4/1 z regulowanym ograniczeniem głębokości wkręcania i filcowym pierścieniem zapewnia równomierne zagłębienie wkrętów i chroni powierzchnie desek przed zarysowaniem. W zestawie znajdują się 2 wymienne pierścienie filcowe.

- Uchwyt na bity do równomiernego wkręcania wkrętów w deskach drewnianych podczas budowy tarasu
- Z regulowanym ograniczeniem głębokości wkręcania
- Pierścień filcowy (zamienny) zapobiega zarysowaniu powierzchni desek podczas pracy
- Zestaw zawiera również: 2 zapasowe pierścienie filcowe

Uchwyt na bity ze regulowanym ograniczeniem głębokości wkręcania 881/4/1 SB



Code	EAN					
05130002001	4013288 219282					1
		●●	881/4/1			
			1x 1/4"x90 ¹⁾			
			9201			
			2x 27,0			

¹⁾Zestaw części zamiennych z 5 filcowymi pierścieniami można zamówić pod numerem artykułu 05130003001.

Zestaw części zamiennych: pierścienie filcowe 9200 do uchwytu na bity 881/4/1

- 5 zapasowych pierścieni filcowych do uchwytów na bity 881/4/1 SB z regulowanym ograniczeniem głębokości wkręcania.
- Pierścienie filcowe zapobiegają zarysowaniu powierzchni desek.

Zestaw części zamiennych: pierścienie filcowe 9200 do uchwytu na bity 881/4/1



Code	EAN					
05130003001	4013288 219299					1
			9201			
			5x 27,0			

896/4/1 SB Element dystansowy, na blistrze

Wwysokiej jakości element dystansowy z aluminium; głębokość wkręcania regulowana bezstopniowo umożliwia wkręcanie wkrętów na dowolną głębokość.

896/4/1 SB Element dystansowy, na blistrze



Code	EAN					
05073210001	4013288 178725	●●	896/4/1			1
			1x 1/4"x50			

870/1 Adapter

Adapter do ręcznych kluczy nasadowych. Gniazdo: czworokątne 1/4". Chwył: sześciokątny 1/4".

870/1 Adapter



Code	EAN	□	⋄	⋄	⊙	
05136000001 ¹⁾	4013288 016997	1/4"	25	1"	1/4"	5

¹⁾Z kulką; do kluczy nasadowych do montażu ręcznego

870/4 Adapter

Adapter do ręcznych kluczy nasadowych. Z kulką. Zabierak: czworokątny 1/4". Chwył: sześciokątny 1/4".

870/4 Adapter



Code	EAN	□	⋄	⋄	⊙	
05311517001 ¹⁾	4013288 098214	1/4"	50	2"	1/4"	10

¹⁾Z kulką; do kluczy nasadowych do montażu ręcznego

870/4 SB, na blistrze



Code	EAN			
05134399001	099914	4013288	870/4 A	3
			1x 1/4"x50 ¹⁾	

¹⁾Z kulką; do kluczy nasadowych do montażu ręcznego

870/2 Adapter

Adapter do maszynowych kluczy nasadowych z zabierakiem czworokątnym.
Chwył sześciokątny 5/16".

870/2 Adapter

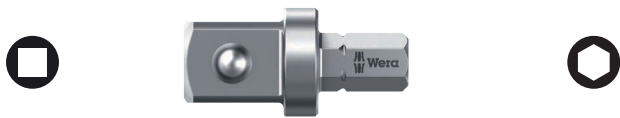

Code	EAN	□	⌈	⌋	⊙		
05136001001 ¹⁾	184245	3/8"	30	1 3/16"	5/16"		5
05136002001 ¹⁾	184269	1/2"	35	1 3/8"	5/16"		5

¹⁾Z kulką; do kluczy nasadowych do montażu ręcznego

870/4 Adapter

Adapter do kluczy nasadowych maszynowych z zabierakiem czworokątnym.
Z chwytem sześciokątnym 1/4".

870/4 Adapter



Code	EAN	□	⌈	⌋	⊙		
05050205001 ¹⁾	017055	1/4"	50	2"	1/4"		5
05050210001 ¹⁾	017062	1/4"	100	4"	1/4"		5
05050215001 ¹⁾	017079	3/8"	50	2"	1/4"		5
05050220001 ¹⁾	017086	3/8"	100	4"	1/4"		5

¹⁾Ze sworzniem zabezpieczającym; do kluczy nasadowych maszynowych

870/4/7 SB Zestaw A, na blistrze



Code	EAN			
05073200001	139115	4013288	870/4	1
			1x 1/4"x50 ¹⁾ ; 1x 3/8"x50 ¹⁾	
			870/7	
			1x 1/2"x75 ¹⁾	

¹⁾Ze sworzniem zabezpieczającym; do kluczy nasadowych maszynowych

870/14 Adapter

Adapter do kluczy nasadowych maszynowych.
Z zabierakiem czworokątnym.
Chwył: SDS plus.

870/14 Adapter



Code	EAN	□	⌈	⌋			
05050650001 ¹⁾	017208	4013288	1/4"	70	2 3/4"		5

¹⁾Ze sworzniem zabezpieczającym; do kluczy nasadowych maszynowych

870/7 Adapter

Adapter do kluczy nasadowych maszynowych. Z zabierakiem czworokątnym. Chwył sześciokątny 7/16", do wkrętarek z uchwytem wg DIN ISO 1173-F 11,2.

870/7 Adapter



Code	EAN	□	⌈	⌋	⊙		
05050510001 ¹⁾	017178	4013288	1/2"	75	3"	7/16"	5

¹⁾Ze sworzniem zabezpieczającym; do kluczy nasadowych maszynowych

781 A Adaptery 1/4"

Adapter z wewnętrznego 4-kąta 1/4" na zewnętrzny 4-kąt 3/8" (1/2"). Do obsługi ręcznej i mechanicznej (non impact), z rowkiem ustalacza kulkowego do niezawodnego mocowania kluczy nasadowych i radełkowaną powierzchnią ułatwiającą chwycenie w tylnej części; ze stali chromowo-wanadowej chromowanej matowo.

- 4-kątna końcówka zabierakowa 1/4"
- Z niezawodnym mocowaniem kluczy nasadowych
- Z chromu wanadowego dla zwiększenia wytrzymałości

781 A Adaptery 1/4"



Code	EAN	Art.No.	mm	mm	mm	mm	mm
05042670001	221193	781 A/B	3/8"	25,2	1"	1/4"	1
05042671001	221209	781 A/C	1/2"	36,0	1 27/64"	1/4"	1

781 B Adaptery 3/8"

Adapter z wewnętrznego 4-kąta 3/8" na zewnętrzny 4-kąt 1/4" (1/2").

Do obsługi ręcznej i mechanicznej (non impact), z rowkiem ustalacza kulkowego do niezawodnego mocowania kluczy nasadowych i radełkowaną powierzchnią ułatwiającą chwycenie w tylnej części; ze stali chromowo-wanadowej chromowanej matowo.

- 4-kątna końcówka zabierakowa 3/8"
- Z niezawodnym mocowaniem kluczy nasadowych
- Z chromu wanadowego dla zwiększenia wytrzymałości

781 B Adaptery 3/8"



Code	EAN	Art.No.	mm	mm	mm	mm	mm
05042672001	221247	781 B/A	1/4"	27,0	1 1/16"	3/8"	1
05042673001	221056	781 B/C	1/2"	36,0	1 27/64"	3/8"	1

781 C Adaptery 1/2"

Adapter z wewnętrznego 4-kąta 1/2" na zewnętrzny 4-kąt 3/8". Do obsługi ręcznej i mechanicznej (non impact), z rowkiem ustalacza kulkowego do niezawodnego mocowania kluczy nasadowych i radełkowaną powierzchnią ułatwiającą chwycenie w tylnej części; ze stali chromowo-wanadowej chromowanej matowo.

- 4-kątne gniazdo zabierakowe 1/2"
- Z niezawodnym mocowaniem kluczy nasadowych
- Z chromu wanadowego dla zwiększenia wytrzymałości

781 C Adaptery 1/2"



Code	EAN	Art.No.	mm	mm	mm	mm	mm
05042674001	221216	781 C/B	3/8"	35,5	1 25/64"	1/2"	1

781/5 Set 1

Wytrzymała zawieszka tekstylna (pasek) z 5 adapterami:

781 A: gniazdo 4-kątne 1/4" do kluczy nasadowych 4-kątnych 3/8" i 1/2" z ustalaczem kulkowym; 781 B: gniazdo 4-kątne 1/4" do kluczy nasadowych 4-kątnych 1/4" i 1/2" z ustalaczem kulkowym; 781 C: gniazdo 4-kątne 1/2" do kluczy nasadowych 4-kątnych 3/8" z ustalaczem kulkowym.

- Zestaw z 5 adapterami do kluczy nasadowych
- Z niezawodnym mocowaniem kluczy nasadowych
- Z gniazdem 4-kątnym
- Z zabierakiem 4-kątnym
- Z chromu wanadowego dla zwiększenia wytrzymałości

781/5 Set 1



Code	EAN	mm	mm	mm	mm	mm	mm
05042680001	221223						1
		<input checked="" type="checkbox"/> 781 A 1x 781 A/B, 3/8"x25,2x1/4"; 1x 781 A/C, 1/2"x36,0x1/4"					
		<input checked="" type="checkbox"/> 781 B 1x 781 B/A, 1/4"x27,0x3/8"; 1x 781 B/C, 1/2"x36,0x3/8"					
		<input checked="" type="checkbox"/> 781 C 1x 781 C/B, 3/8"x35,5x1/2"					
		Belt 781 0/5 1x 45,0x210,0					

784 A 1/4" Adapter z mechanizmem szybkomocującym Wera

Adapter przejściowy kwadrat/sześciokąt. Z mechanizmem szybkomocującym do szybkiej wymiany narzędzi. Do grotów sześciokątnych 1/4" wg DIN ISO 1173-C 6,3. Gniazdo zabieraka: czworokątne 1/4".

784 A 1/4" Adapter z mechanizmem szybkomocującym Wera



	EAN							
Code	4013288	Art.No.		mm				
05042750001	008022	784 A/1	1/4"	30	1 3/16"	1/4"		5

784 B 3/8" Adapter z mechanizmem szybkomocującym



	EAN							
Code	4013288	Art.No.		mm				
05042755001	008039	784 B/1	1/4"	43	1 5/8"	3/8"		5
05042765001	008046	784 B/2	5/16"	50	2"	3/8"		5

784 C 1/2" Adapter z mechanizmem szybkomocującym



	EAN							
Code	4013288	Art.No.		mm				
05042760001	008053	784 C/1	1/4"	50	2"	1/2"		5
05042768001	008060	784 C/2	5/16"	50	2"	1/2"		5

780 A 1/4" Adapter

Adapter przejściowy kwadrat / sześciokąt. Do grotów sześciokątnych 1/4" wg DIN ISO 1173-C 6,3. Gniazdo zabieraka: czworokątne 1/4".

780 A 1/4" Adapter



	EAN							
Code	4013288	Art.No.		mm				
05042605001	007940	780 A/1	1/4"	25	1"	1/4"		5

780 B 3/8" Adapter



	EAN							
Code	4013288	Art.No.		mm				
05042655001	007971	780 B/1	1/4"	30	1 3/16"	3/8"		5
05344511001 ¹⁾	113450	780 B/1-S	1/4"	30	1 3/16"	3/8"		5
05042665001	007988	780 B/2	5/16"	30	1 3/16"	3/8"		5
05344512001 ¹⁾	113467	780 B/2-S	5/16"	30	1 3/16"	3/8"		5

¹⁾S = bardzo mocny

780 C 1/2" Adapter



	EAN							
Code	4013288	Art.No.		mm				
05042705001	007995	780 C/1	1/4"	35	1 3/8"	1/2"		5
05344513001	113474	780 C/1-S	1/4"	35	1 3/8"	1/2"		5
05042715001	008008	780 C/2	5/16"	35	1 3/8"	1/2"		5
05344514001 ¹⁾	113481	780 C/2-S	5/16"	35	1 3/8"	1/2"		5

¹⁾S = bardzo mocny



Tool-Check PLUS

Wera

5.5 6 7 8 10 12 13

Wera
BS - TOOL ROOM

Zestawy grotów i końcówek



System Impaktor - do wyjątkowo trudnych zastosowań

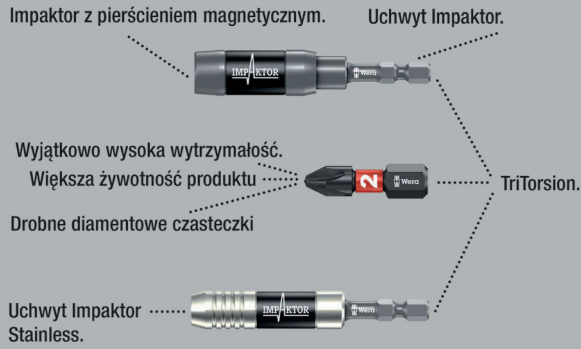

Wykorzystanie w pełni właściwości materiałowych w połączeniu ze specjalną geometrią (połączone działanie dwóch „stref skrętnych“), która spełnia wyjątkowo wysokie wymagania, umożliwia uzyskanie ponadprzeciętnej żywotności; przeznaczony zwłaszcza do pracy z wkrętarkami udarowymi.

Powłoka diamentowa grotów zapewnia zwiększone tarcie, ograniczając ryzyko wyslizgiwania się narzędzia z gniazda wkrętu. Szybkie rozpoznawanie profilu i wielkości dzięki systemowi wyszukiwania narzędzi „Take it easy“ z identyfikacją kolorystyczną i dobrze widocznym oznaczeniem.

Niewielka waga i duża kompaktowość zestawu w wielokomponentowej kasce. Miękki materiał dolnej części kasety gwarantuje pewne mocowanie i łatwe wyjmowanie narzędzi.

Bit-Check 30 Impaktor 1



Code	EAN		
05057690001	4013288		1
		<ul style="list-style-type: none"> ● 897/4 Impaktor R 1x 1/4"x75 ⊕ 851/1 IMP DC 2x PH 1x25; 3x PH 2x25; 2x PH 3x25 ⊕ 855/1 IMP DC 2x PZ 1x25; 3x PZ 2x25; 2x PZ 3x25 ⊕ 867/1 IMP DC 1x TX 10x25; 1x TX 15x25; 2x TX 20x25; 3x TX 25x25; 2x TX 30x25; 2x TX 40x25 ○ 840/1 IMP DC 1x 3,0x25; 1x 4,0x25; 1x 5,0x25; 1x 6,0x25 	

Zestaw Bit-Check 30 Impaktor 2



Code	EAN		
05057697001	4013288		1
		<ul style="list-style-type: none"> ● 897/4 Impaktor 1x 1/4"x75 ⊕ 851/1 IMP DC 2x PH 1x25; 3x PH 2x25; 2x PH 3x25 ⊕ 855/1 IMP DC 2x PZ 1x25; 3x PZ 2x25; 2x PZ 3x25 ⊕ 867/1 IMP DC 1x TX 10x25; 1x TX 15x25; 2x TX 20x25; 3x TX 25x25; 2x TX 30x25; 2x TX 40x25 ○ 840/1 IMP DC 1x 3,0x25; 1x 4,0x25; 1x 5,0x25; 1x 6,0x25 	

Bit-Check 10 Impaktor 1

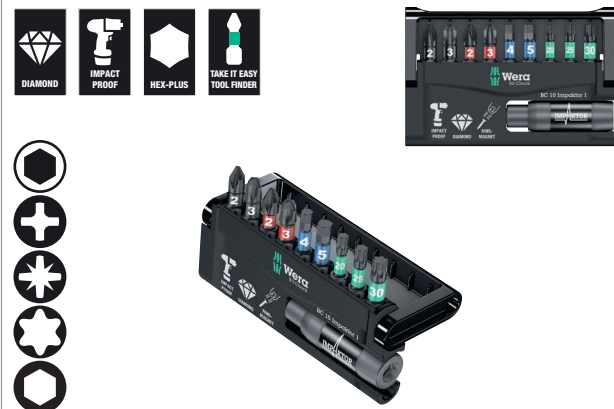

Code	EAN		
05057680001	4013288		10
		<ul style="list-style-type: none"> ● 897/4 Impaktor R 1x 1/4"x75 ⊕ 851/1 IMP DC 1x PH 2x25; 1x PH 3x25 ⊕ 855/1 IMP DC 1x PZ 2x25; 1x PZ 3x25 ⊕ 867/1 IMP DC 1x TX 20x25; 1x TX 25x25; 1x TX 30x25 ○ 840/1 IMP DC 1x 4,0x25; 1x 5,0x25 	

Bit-Check 10 Impaktor 1 SB, na blistrze



Code	EAN			
05073980001	158574	897/4 Impaktor R 1x 1/4"x75		1
		851/1 IMP DC 1x PH 2x25 1x PH 3x25		
		855/1 IMP DC 1x PZ 2x25 1x PZ 3x25		
		867/1 IMP DC 1x TX 20x25 1x TX 25x25 1x TX 30x25		
		840/1 IMP DC 1x 4.0x25 1x 5.0x25		

Bit-Check 10 Impaktor 2



Code	EAN			
05057682001	156792	897/4 Impaktor R 1x 1/4"x75		10
		851/1 IMP DC 3x PH 2x25; 1x PH 3x25		
		867/1 IMP DC 3x TX 25x25; 1x TX 30x25; 1x TX 40x25		

Bit-Check 10 Impaktor 3



Code	EAN			
05057683001	156761	897/4 Impaktor R 1x 1/4"x75		10
		855/1 IMP DC 3x PZ 2x25; 1x PZ 3x25		
		867/1 IMP DC 3x TX 25x25; 1x TX 30x25; 1x TX 40x25		

Bit-Check 10 Impaktor 4



Code	EAN			
05057417001	180148	897/4 Impaktor 1x 1/4"x75		10
		855/1 IMP DC 3x PZ 2x25; 1x PZ 3x25		
		867/1 IMP DC 2x TX 20x25; 2x TX 25x25; 1x TX 30x25		

Bit-Check 10 PZ Impaktor 1



Code	EAN			
05057684001	157829	897/4 Impaktor R 1x 1/4"x75		10
		855/1 IMP DC 7x PZ 2x25; 2x PZ 3x25		

Bit-Check 10 TX Impaktor 1



Code	EAN			
05057688001	163394	897/4 Impaktor R 1x 1/4"x75		10
		867/1 IMP DC 3x TX 20x25; 3x TX 25x25; 2x TX 30x25; 1x TX 40x25		

Bit-Check 6 Impaktor 1



Code	EAN		
05057695001	4013288 157751		10
		+ 851/4 IMP DC 1x PH 2x50; 1x PH 3x50	
		+ 855/4 IMP DC 1x PZ 2x50; 1x PZ 3x50	
		+ 867/4 IMP DC 1x TX 25x50; 1x TX 30x50	

Bit-Check 6 Impaktor 1 SB, na blistrze



Code	EAN		
05073890001	4013288 158635		1
		+ 851/4 IMP DC 1x PH 2x50; 1x PH 3x50	
		+ 855/4 IMP DC 1x PZ 2x50; 1x PZ 3x50	
		+ 867/4 IMP DC 1x TX 25x50; 1x TX 30x50	

Bit-Check 6 PH Impaktor 1



Code	EAN		
05057691001	4013288 157713		20
		+ 851/4 IMP DC 4x PH 2x50; 2x PH 3x50	

Bit-Check 6 PZ Impaktor 1



Code	EAN		
05057692001	4013288 157737		20
		+ 855/4 IMP DC 4x PZ 2x50; 2x PZ 3x50	

Bit-Check 6 TX Impaktor 1



Code	EAN		
05057693001	4013288 157744		20
		+ 867/4 IMP DC 2x TX 20x50; 2x TX 25x50; 1x TX 30x50; 1x TX 40x50	

Kraftform Stainless - stal nierdzewna zapobiegająca korozji nalotowej

Narzędzia Wera produkowane ze stali nierdzewnej eliminują ryzyko powstawania nieestetycznej korozji nalotowej.

Poddawane procesowi hartowania w piecach.

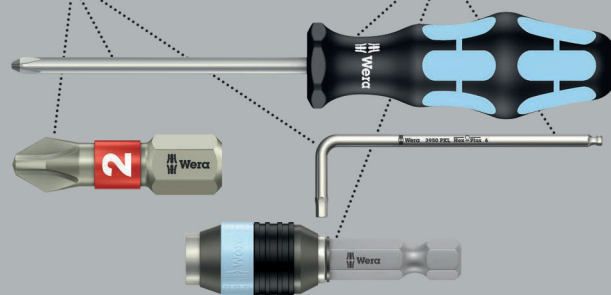

Kaseta Bit-Check z możliwością pionowego ustawienia z wysokiej jakości grotami ze stali nierdzewnej. Narzędzia Wera produkowane ze stali nierdzewnej zapobiegają powstawaniu nieestetycznej korozji nalotowej.

Niewielka waga i duża kompaktowość zestawu w wielokomponentowej kasecie. Miękki materiał dolnej części kasety gwarantuje pewne mocowanie i łatwe wyjmowanie narzędzi. Szybkie rozpoznawanie profilu i wielkości dzięki systemowi wyszukiwania narzędzi „Take it easy” z identyfikacją kolorystyczną i dobrze widocznym oznaczeniem.

Bit-Check 30 Stainless 1



Code	EAN			
05071109001	115126			1
		●	3888/4/1 K 1x 1/4"x50	
		+	3851/1 TS PH 1x PH 1x25; 3x PH 2x25; 1x PH 3x25	
		+	3855/1 TS PZ 2x PZ 1x25; 3x PZ 2x25; 1x PZ 3x25	
		✦	3867/1 TS TORX® 2x TX 10x25; 2x TX 15x25; 3x TX 20x25; 3x TX 25x25; 2x TX 30x25; 1x TX 40x25	
		○	3840/1 TS 1x 2,5x25; 1x 3,0x25; 1x 4,0x25; 1x 5,0x25; 1x 5,5x25	

Bit-Check 10 Stainless 1



Code	EAN			
05071110001	111494			10
		●	3888/4/1 K 1x 1/4"x50	
		+	3851/1 TS PH 1x PH 2x25	
		+	3855/1 TS PZ 1x PZ 1x25; 2x PZ 2x25	
		✦	3867/1 TS TORX® 1x TX 10x25; 1x TX 15x25; 1x TX 20x25; 1x TX 25x25; 1x TX 30x25	

Bit-Check 10 Stainless 1 SB, na blisterze



Code	EAN			
05073630001	112163			1
		●	3888/4/1 K 1x 1/4"x50	
		+	3851/1 TS PH 1x PH 2x25	
		+	3855/1 TS PZ 1x PZ 1x25x2x PZ 2x25	
		✦	3867/1 TS TORX® 1x TX 10x25; 1x TX 15x25; 1x TX 20x25; 1x TX 25x25; 1x TX 30x25	

Bit-Check 6 Stainless 1 SB, na blisterze



Code	EAN			
05073634001	164636			1
		+	3855/4 2x PZ 2x50	
		✦	3867/4 TORX® 1x TX 20x50; 2x TX 25x50	
		○	3840/4 Hex-Plus 1x 5.5x50	



Dłuższa żywotność z systemem BiTorsion

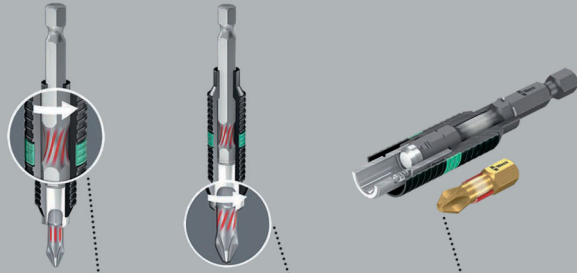

Pochłanianie mniejszych obciążeń szczytowych dzięki sprężynie skrętnej zawartej w uchwycie.

Pochłanianie większych obciążeń szczytowych przez strefę skrętą grotów i końcówek.

Bez ryzyka przedwczesnego zużycia na skutek obciążeń szczytowych.

Bit-Safe 61 BiTorsion 1

Zestaw w wytrzymałym etui tekstylnym z grotami i uchwytem, 61-częściowy. 49 grotów BiTorsion wyróżniających się długą żywotnością, w wykonaniu z powłoką diamentową (BDC) gwarantującą pewne osadzenie grotu w gnieździe wkrętu, elastycznych (BTZ), do uniwersalnego zastosowania, ekstra twardych (BTH); 11 grotów elastycznych (Z), do uniwersalnego zastosowania. 1 uchwyt uniwersalny 889/4/1 K z mechanizmem szybko mocującym do mocowania we wkrętarkę lub uchwycie wiertarki elektronicznej.

Szybkie rozpoznawanie profilu i wielkości dzięki systemowi wyszukiwania narzędzi Take it easy z identyfikacją kolorystyczną i dobrze widocznym oznaczeniem. Zajmujące niewiele miejsca tekstylne etui zapewnia użytkownikowi wysoką mobilność. Nieuciążliwy transport dzięki znacznej redukcji wagi zestawu. Etui nie uszkadza delikatnych powierzchni i jest przy tym niezwykle wytrzymałe. Nawet upadek z wysokości nie jest w stanie uszkodzić tekstylnego etui i przechowywanych w nim narzędzi.

Bit-Safe 61 BiTorsion 1



Code	EAN		
05057441001	4013288 179937		1
		● 889/4/1 K 1x 1/4"x50	
		⊕ 851/1 BDC PH 1x PH 1x25; 2x PH 2x25; 1x PH 3x25	
		⊕ 851/1 BTZ PH 2x PH 1x25; 8x PH 2x25; 1x PH 3x25	
		⊕ 855/1 BDC PZ 1x PZ 1x25; 2x PZ 2x25; 1x PZ 3x25	
		⊕ 855/1 BTH PZ 2x PZ 1x25; 8x PZ 2x25; 1x PZ 3x25	
		⊕ 867/1 TORX® BTZ 3x TX 10x25; 2x TX 15x25; 4x TX 20x25; 4x TX 25x25; 2x TX 30x25; 1x TX 40x25	
		● 800/1 BDC 1x 0,8x5,5x25; 1x 1,0x5,5x25; 1x 1,2x6,5x25	
		○ 840/1 BTZ Hex-Plus 3x 2,5x25; 3x 3,0x25; 3x 4,0x25; 2x 5,0x25	

Bit-Checks BiTorsion

Groty BiTorsion ze strefą skrętną absorbującą energię kinetyczną obciążeń szczytowych. Strefa BiTorsion eliminuje skręcanie wierzchołka groty w przypadku występowania wysokich obciążeń, co dodatkowo zwiększa żywotność narzędzia.

Niewielka waga i duża kompaktowość zestawu w wielokomponentowej kasecie. Miękki materiał dolnej części kasety gwarantuje pewne mocowanie i łatwe wyjmowanie narzędzi. Szybkie rozpoznawanie profilu i wielkości dzięki systemowi wyszukiwania narzędzi „Take it easy“ z identyfikacją kolorystyczną i dobrze widocznym oznaczeniem.

Bit-Check 30 BiTorsion 1



Code	EAN			
05057430001	4013288 179821			1
		●○	889/4/1 K 1x 1/4"x50	
		+	851/1 BTZ PH 2x PH 1x25; 5x PH 2x25; 2x PH 3x25	
		+	855/1 BTZ PZ 2x PZ 1x25; 6x PZ 2x25; 2x PZ 3x25	
		✳	867/1 TORX® BTZ 1x TX 10x25; 2x TX 15x25; 2x TX 20x25; 2x TX 25x25; 2x TX 30x25; 1x TX 40x25	

Bit-Check 12 BiTorsion 1



Code	EAN			
05057420001	4013288 179869			10
		●○	889/4/1 K 1x 1/4"x50	
		+	851/1 BTZ PH 1x PH 1x25; 2x PH 2x25	
		+	855/1 BTZ PZ 1x PZ 1x25; 2x PZ 2x25	
		✳	867/1 TORX® BTZ 1x TX 10x25; 1x TX 15x25; 1x TX 20x25; 1x TX 25x25; 1x TX 30x25	

Zestaw Bit-Check 12 BiTorsion 1 SB



Code	EAN			
05136385001	4013288 213969			1
		●○	889/4/1 K 1x 1/4"x50	
		+	851/1 BTZ PH 1x PH 1x25; 2x PH 2x25	
		+	855/1 BTZ PZ 1x PZ 1x25; 2x PZ 2x25	
		✳	867/1 TORX® BTZ 1x TX 10x25; 1x TX 15x25; 1x TX 20x25; 1x TX 25x25; 1x TX 30x25	



Bit-Check 10 BiTorsion 1



Code	EAN		
05056374001	4013288 095688		10
		● 897/4 R 1x 1/4"x75	
		⊕ 851/1 BTZ PH 1x PH 1x25; 1x PH 2x25; 1x PH 3x25	
		⊕ 855/1 BTZ PZ 1x PZ 1x25; 1x PZ 2x25; 1x PZ 3x25	
		⊖ 800/1 BTZ 1x 0,8x5,5x25; 1x 1,0x5,5x25; 1x 1,2x6,5x25	

Bit-Check 10 BiTorsion 3 SB, na blistrze



Code	EAN		
05073418001	4013288 128157		1
		● 897/4 R 1x 1/4"x75	
		⊕ 851/1 BTZ PH 1x PH 2x25	
		⊕ 855/1 BTZ PZ 1x PZ 1x25; 1x PZ 2x25; 1x PZ 3x25	
		⊕ 867/1 TORX® BTZ 1x TX 10x25; 1x TX 15x25; 1x TX 20x25; 1x TX 25x25; 1x TX 30x25	

Bit-Check 10 PZ BiTorsion 2



Code	EAN		
05347153001	4013288 107152		10
		● 897/4 R 1x 1/4"x75	
		⊕ 855/1 BTH PZ 1x PZ 1x25; 7x PZ 2x25; 1x PZ 3x25	

Groty i końcówki z powłoką diamentową

Drobne diamentowe cząsteczki, którymi pokryto groty i końcówki, „wcinają się” w gniazdo wkrętu.

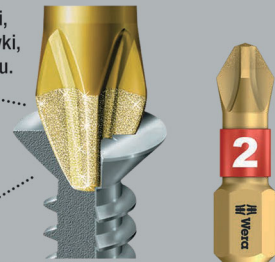

Powłoka diamentowa zapewnia pewne osadzenie grotu w gnieździe wkrętu.

Groty z częścią roboczą pokrytą drobnymi diamentowymi cząsteczkami, które gwarantują pewne osadzenie narzędzia, zmniejszając siłę docisku niezbędną podczas montażu, redukując tym samym ryzyko wyslizgiwania z gniazda wkrętu. Groty BiTorsion ze strefą skrętną absorbującą energię kinetyczną obciążeń szczytowych. Strefa BiTorsion eliminuje skręcanie wierzchołka grotu w przypadku występowania wysokich obciążeń, co dodatkowo zwiększa żywotność narzędzia. Wymiana grotu następuje poprzez przesunięcie pierścienia przytrzymującego do przodu, co pozwala na szybką obsługę jedną ręką. Do mocowania we wkrętarkę lub uchwycie wiertarki elektronicznej. Niewielka waga i duża kompaktowość zestawu w wielokomponentowej kasce. Miękki materiał dolnej części kasety gwarantuje pewne mocowanie i łatwe wyjmowanie narzędzi. Szybkie rozpoznawanie profilu i wielkości dzięki systemowi wyszukiwania narzędzi „Take it easy” z identyfikacją kolorystyczną i dobrze widocznym oznaczeniem.

Bit-Check 30 Diamond 1



Code	EAN			
	4013288			
05057431001	179814			1
			889/4/1 K 1x 1/4"x50	
			851/1 BDC PH 2x PH 1x25; 4x PH 2x25; 1x PH 3x25	
			855/1 BDC PZ 2x PZ 1x25; 4x PZ 2x25; 1x PZ 3x25	
			867/1 TORX® BDC 2x TX 10x25; 2x TX 15x25; 3x TX 20x25; 3x TX 25x25; 1x TX 30x25; 1x TX 40x25	
			800/1 BDC 1x 0,8x5,5x25; 1x 1,0x5,5x25; 1x 1,2x6,5x25	

Bit-Check 12 Diamond 1



Code	EAN			
	4013288			
05057421001	180025			10
			889/4/1 K 1x 1/4"x50	
			851/1 BDC PH 1x PH 1x25; 2x PH 2x25	
			855/1 BDC PZ 1x PZ 1x25; 2x PZ 2x25	
			867/1 TORX® BDC 1x TX 10x25; 1x TX 15x25; 1x TX 20x25; 1x TX 25x25; 1x TX 30x25	

Zestaw Bit-Check 12 Diamond 1 SB



Code	EAN			
	4013288			
05136392001	213976		889/4/1 K 1x 1/4"x50	1
			851/1 BDC PH 1x PH 1x25; 2x PH 2x25	
			855/1 BDC PZ 1x PZ 1x25; 2x PZ 2x25	
			867/1 TORX® BDC 1x TX 10x25; 1x TX 15x25; 1x TX 20x25; 1x TX 25x25; 1x TX 30x25	

Bit-Check 7 Diamond 1



Code	EAN			
	4013288			
05057416001	179999			10
			889/4/1 K 1x 1/4"x50	
			851/1 BDC PH 1x PH 1x25; 1x PH 2x25	
			855/1 BDC PZ 1x PZ 1x25; 1x PZ 2x25	
			800/1 BDC 1x 1,0x5,5x25; 1x 1,2x6,5x25	



Bit-Check 7 Diamond 1 SB, na blistrze



Code	EAN		
05073419001	183682	889/4/1 K 1x 1/4"x50	1
		851/1 BDC PH 1x PH 1x25; 1x PH 2x25	
		855/1 BDC PZ 1x PZ 1x25; 1x PZ 2x25	
		800/1 BDC 1x 1.0x5.5x25; 1x 1.2x6.5x25	

Bit-Check 7 PZ Diamond 1



Code	EAN		
05057412001	180001	889/4/1 K 1x 1/4"x50	10
		855/1 BDC PZ 2x PZ 1x25; 3x PZ 2x25; 1x PZ 3x25	

Bit-Check 7 TX Diamond 1



Code	EAN		
05057415001	180018	889/4/1 K 1x 1/4"x50	10
		867/1 TORX® BDC 1x TX 10x25; 1x TX 15x25; 1x TX 20x25; 1x TX 25x25; 1x TX 30x25; 1x TX 40x25	

Etui tekstylne



Bit-Safe 61 Universal 1

61-częściowy zestaw grotów w wytrzymałej kasecie Bit-Safe. Zestawy Bit-Safe umożliwiają szybki podgląd dostępnych narzędzi. Nieużywane grot są umieszczane z powrotem w kasecie, co wyklucza ryzyko ich zgubienia. 1 uchwyt uniwersalny z technologią Rapidaptor: możliwość zamocowania grotu bez konieczności przesuwania pierścienia przytrzymującego.

Wymiana narzędzia następuje poprzez przesunięcie pierścienia przytrzymującego do przodu, co pozwala na szybką obsługę jedną ręką. Magnes stały zapewniający niezawodne przytrzymanie narzędzia. Do mocowania we wkrętarkę lub uchwycie wiertarki elektronicznej.

Bit-Safe 61 Universal 1



Code	EAN			
05057122001	4013288 100689			1
		●○	889/4/1 K 1x 1/4"x50	
		+	851/1 TZ PH 3x PH 1x25; 10x PH 2x25; 2x PH 3x25	
		+	855/1 TZ PZ 3x PZ 1x25; 10x PZ 2x25; 2x PZ 3x25	
		✦	867/1 TZ TORX® 2x TX 10x25; 3x TX 15x25; 3x TX 20x25; 3x TX 25x25; 3x TX 30x25; 2x TX 40x25	
		◐	800/1 TZ 1x 0,6x4,5x25; 1x 1,0x5,5x25; 1x 1,2x6,5x25	
		○	840/1 Z Hex-Plus 3x 2,5x25; 3x 3,0x25; 3x 4,0x25; 2x 5,0x25	

Bit-Safe 43 Universal 1

Zestaw 43-częściowy. Wytrzymałe etui tekstylne z grotami i końcówkami do uniwersalnego zastosowania. 1 uchwyt uniwersalny 899/4/1 K z korpusem ze stali nierdzewnej, pierścieniem przytrzymującym i magnesem do mocowania we wkrętce lub uchwycie wiertarki elektronicznej.

Bit-Safe 43 Universal 1



Code	EAN			
05057450001	4013288 179951			1
		●○	899/4/1 1x 1/4"x50	
		+	851/1 Z PH 1x PH 2x25	
		+	851/4 TZ PH 1x PH 1x50; 2x PH 2x50	
		+	855/1 Z PZ 2x PZ 1x25; 5x PZ 2x25; 2x PZ 3x25	
		+	855/4 TZ PZ 1x PZ 1x50; 2x PZ 2x50	
		✦	867/1 TORX® 3x TX 10x25; 4x TX 15x25; 4x TX 20x25; 4x TX 25x25; 4x TX 30x25; 1x TX 40x25	
		✦	867/4 Z TORX® 1x TX 10x50; 1x TX 15x50; 1x TX 20x50; 1x TX 25x50; 1x TX 30x50; 1x TX 40x50	



Bit-Check 30 Universal 1

29 grotów w małej kasce. Bezproblemowe wyjmowanie i wkładanie narzędzi. Uchwyt Rapidaptor do szybkiej wymiany grotów.

Uniwersalne wyposażenie do różnych zastosowań.

Bit-Check 30 Universal 1



Code	EAN			
05056440001	115096			1
		●○ 889/4/1 K 1x 1/4"x50		
		⊕ 851/1 TZ PH 2x PH 1x25; 3x PH 2x25; 1x PH 3x25		
		⊕ 855/1 TH PZ 2x PZ 1x25; 3x PZ 2x25; 1x PZ 3x25		
		⊕ 867/1 TZ TORX® 1x TX 10x25; 1x TX 15x25; 1x TX 20x25; 1x TX 25x25; 1x TX 30x25; 1x TX 40x25		
		⊕ 867/1 Z TORX® B0 1x TX 10x25; 1x TX 15x25; 1x TX 20x25; 1x TX 25x25; 1x TX 30x25		
		◐ 800/1 TZ 1x 1,0x5,5x25		
		○ 840/1 Z Hex-Plus 1x 3,0x25; 1x 4,0x25; 1x 5,0x25; 1x 6,0x25; 1x 8,0x25		

Bit-Check 30 TX Universal 1

Zestaw 30-częściowy. Groty uniwersalne ciągliwo-twarde.

1 uchwyt uniwersalny 899/4/1 K do mocowania we wkrętce lub uchwycie wiertarki elektronicznej. Z elastycznymi grotami TORX®, do uniwersalnego zastosowania.

Bit-Check 30 TX Universal 1



Code	EAN			
05057908001	163820			10
		●○ 899/4/1 1x 1/4"x50		
		⊕ 867/1 TORX® 3x TX 10x25; 5x TX 15x25; 8x TX 20x25; 7x TX 25x25; 4x TX 30x25; 2x TX 40x25		

Bit-Check 10 Universal 1

- Groty uniwersalne ciągliwo-twarde
- Uchwyt uniwersalny z mechanizmem szybkocmocującym gwarantującym szybką wymianę grotów

Bit-Check 10 Universal 1



Code	EAN			
05056161001	033772			10
		●○ 895/4/1 K 1x 1/4"x52		
		⊕ 851/1 TZ PH 1x PH 1x25; 1x PH 2x25; 1x PH 3x25		
		⊕ 855/1 TZ PZ 1x PZ 1x25; 1x PZ 2x25; 1x PZ 3x25		
		◐ 800/1 TZ 1x 0,8x5,5x25; 1x 1,0x5,5x25; 1x 1,2x6,5x25		

Bit-Check 10 Universal 2

- Grotty ekstra twarde
- Strefa skrętna zapobiegająca przedwczesnemu zużyciu
- Uchwyt uniwersalny z mechanizmem szybkocmocującym i mocnym magnesem

Bit-Check 10 Universal 2



Code	EAN			
0513420001	038821			10
		⊙	895/4/1 K 1x 1/4"x52	
		+	855/1 TH PZ 1x PZ 1x25; 2x PZ 2x25	
		✦	867/1 TORX® 1x TX 10x25; 1x TX 15x25; 1x TX 20x25; 1x TX 25x25; 1x TX 30x25; 1x TX 40x25	

Bit-Check 10 Universal 3

- Grotty uniwersalne ciągliwo-twarde
- Uchwyt Rapidaptor gwarantujący szybką wymianę grotów

Bit-Check 10 Universal 3



Code	EAN			
05056375001	095695			10
		⊙	889/4/1 K 1x 1/4"x50	
		+	851/1 TZ PH 1x PH 1x25; 1x PH 2x25; 1x PH 3x25	
		+	855/1 TZ PZ 1x PZ 1x25; 1x PZ 2x25; 1x PZ 3x25	
		⊖	800/1 TZ 1x 0,8x5,5x25; 1x 1,0x5,5x25; 1x 1,2x6,5x25	

Bit-Check 10 Universal 3 SB, na blistrze



Code	EAN			
05073410001	099495			1
		⊙	889/4/1 K 1x 1/4"x50	
		⊖	800/1 TZ 1x 0,8x5,5x25; 1x 1,0x5,5x25; 1x 1,2x6,5x25	
		+	851/1 TZ PH 1x PH 1x25; 1x PH 2x25; 1x PH 3x25	
		+	855/1 TZ PZ 1x PZ 1x25; 1x PZ 2x25; 1x PZ 3x25	

Bit-Check 10 Universal 4

- Grotty uniwersalne ciągliwo-twarde
- Uchwyt uniwersalny z tulejką ze stali nierdzewnej, pierścieniem przytrzymującym i mocnym magnesem

Bit-Check 10 Universal 4



Code	EAN			
05056159001	033758			10
		⊙	899/4/1 1x 1/4"x50	
		+	851/1 TZ PH 1x PH 1x25; 1x PH 2x25; 1x PH 3x25	
		+	855/1 TZ PZ 1x PZ 1x25; 1x PZ 2x25; 1x PZ 3x25	
		⊖	800/1 TZ 1x 0,8x5,5x25; 1x 1,0x5,5x25; 1x 1,2x6,5x25	



Bit-Check 10 Universal 5 SB, na blistrze

- Groty uniwersalne ciągliwo-twarde
- Z uchwytem uniwersalnym do grotów sześciokątnych 1/4"

Bit-Check 10 Universal 5 SB, na blistrze



Code	EAN		
05073416001	128164		899/4/1 1x 1/4"x50
			851/1 Z PH 1x PH 2x25
			855/1 Z PZ 1x PZ 1x25; 1x PZ 2x25; 1x PZ 3x25
			867/1 TORX® 1x TX 10x25; 1x TX 15x25; 1x TX 20x25; 1x TX 25x25; 1x TX 30x25

Bit-Check 10 TX Universal 1

- Groty uniwersalne ciągliwo-twarde
- Strefa skrętna zapobiegająca przedwczesnemu zużyciu
- Uchwyt uniwersalny z mechanizmem szybkoocucującym gwarantującym szybką wymianę grotów



Code	EAN		
05056164001	033802		894/4/1 K 1x 1/4"x51
			867/1 TZ TORX® 1x TX 8x25; 1x TX 9x25; 1x TX 10x25; 1x TX 15x25; 1x TX 20x25; 1x TX 25x25; 1x TX 27x25; 1x TX 30x25; 1x TX 40x25

Bit-Check 10 TX Universal 2

- Groty uniwersalne ciągliwo-twarde
- Uchwyt Rapidaptor gwarantujący szybką wymianę grotów

Bit-Check 10 TX Universal 2



Code	EAN		
05057115001	127747		888/4/1 K 1x 1/4"x50
			867/1 TORX® 1x TX 6x25; 1x TX 8x25; 1x TX 9x25; 1x TX 10x25; 1x TX 15x25; 1x TX 20x25; 1x TX 25x25; 1x TX 30x25; 1x TX 40x25

Bit-Check 7 Universal 1

- Groty uniwersalne ciągliwo-twarde
- Uchwyt uniwersalny z tulejką ze stali nierdzewnej i mocnym magnesem



Code	EAN		
05056295001	038166		893/4/1 K 1x 1/4"x50
			851/1 Z PH 1x PH 1x25; 1x PH 2x25
			855/1 Z PZ 1x PZ 1x25; 1x PZ 2x25
			800/1 Z 1x 1,0x5,5x25; 1x 1,2x6,5x25

Bit-Check 7 Universal 1 SB, na blistrze



Code	EAN		
05073406001	4013288 036186		893/4/1 K 1x 1/4"x50
			851/1 Z PH 1x PH 1x25; 1x PH 2x25
			855/1 Z PZ 1x PZ 1x25; 1x PZ 2x25
			800/1 Z 1x 1.0x5.5x25; 1x 1.2x6.5x25

Bit-Check 7 Universal 4



Code	EAN		
05135810001	4013288 179265		893/4/1 K 1x 1/4"x50
			851/1 Z PH 1x PH 2x25
			855/1 Z PZ 1x PZ 1x25; 1x PZ 2x25
			867/1 TORX® 1x TX 15x25; 1x TX 20x25; 1x TX 25x25

Bit-Check 7 PZ Universal 1



Code	EAN		
05056296001	4013288 038135		893/4/1 K 1x 1/4"x50
			855/1 Z PZ 2x PZ 1x25; 3x PZ 2x25; 1x PZ 3x25

Bit-Check 7 TX Universal 1

- Groty uniwersalne ciągliwo-twarde
- Uchwyt uniwersalny z tulejką ze stali nierdzewnej i mocnym magnesem

Bit-Check 7 TX Universal 1



Code	EAN		
05056294001	4013288 041500		893/4/1 K 1x 1/4"x50
			867/1 TORX® 1x TX 10x25; 1x TX 15x25; 1x TX 20x25; 1x TX 25x25; 1x TX 30x25; 1x TX 40x25

Bit-Check 7 TX Universal 1 SB, na blistrze



Code	EAN		
05073404001	4013288 038111		893/4/1 K 1x 1/4"x50
			867/1 TORX® 1x TX 10x25; 1x TX 15x25; 1x TX 20x25; 1x TX 25x25; 1x TX 30x25; 1x TX 40x25

Bit-Check 7 TX BO Universal 1

- Groty uniwersalne ciągliwo-twarde
- Uchwyt uniwersalny z mechanizmem szybko mocującym gwarantującym szybką wymianę grotów

Bit-Check 7 TX BO Universal 1



Code	EAN		
05056158001	4013288 033741		20
		894/4/1 K 1x 1/4"x51	
		867/1 Z TORX® BO 1x TX 10x25; 1x TX 15x25; 1x TX 20x25; 1x TX 25x25; 1x TX 30x25; 1x TX 40x25	

Hex-Plus - wydłuża żywotność wkrętów z gniazdem sześciokątnym

Zredukowana siła docisku dzięki zwiększonej powierzchni styku w łbie śruby lub wkrętu.

Większa żywotność produktu.

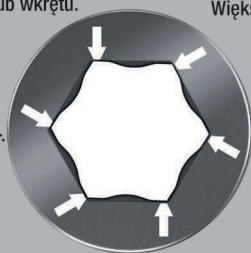

Bit-Check 7 Hex-Plus 1



Code	EAN		
05056168001	4013288 033840		20
		895/4/1 K 1x 1/4"x52	
		840/1 Z Hex-Plus 1x 2,0x25; 1x 2,5x25; 1x 3,0x25; 1x 4,0x25; 1x 5,0x25; 1x 6,0x25	

Bit-Check 6 Universal 1

- Groty uniwersalne ciągliwo-twarde
- Strefa skrętna absorbuje energię powstającą podczas obciążeń szczytowych
- Zapobiega przedwczesnemu zużyciu końcówki grotu

Bit-Check 6 Universal 1



Code	EAN		
05056474001	4013288 156143		20
		851/4 TZ PH 1x PH 1x50; 1x PH 2x50	
		855/4 TZ PZ 1x PZ 1x50; 1x PZ 2x50	
		800/4 Z 1x 1,0x5,5x50; 1x 1,2x6,5x50	

Bit-Check 6 Universal 1 SB, na blistrze



Code	EAN		
05073635001	4013288 155276		1
		851/4 TZ PH 1x PH 1x50; 1x PH 2x50	
		855/4 TZ PZ 1x PZ 1x50; 1x PZ 2x50	
		800/4 Z 1x 1,0x5,5x50; 1x 1,2x6,5x50	

Bit-Check 6 Universal 2



Code	EAN			
	4013288			
05056473001	156136			20
		+	851/4 TZ PH 1x PH 2x50	
		+	855/4 TZ PZ 1x PZ 1x50; 1x PZ 2x50	
		+	867/4 Z TORX® 1x TX 15x50; 1x TX 20x50; 1x TX 25x50	

Bit-Check 6 Universal 2 SB, na blistrze



Code	EAN			
	4013288			
05073638001	155245	+	851/4 TZ PH 1x PH 2x50	1
		+	855/4 TZ PZ 1x PZ 1x50; 1x PZ 2x50	
		+	867/4 Z TORX® 1x TX 15x50; 1x TX 20x50; 1x TX 25x50	

Bit-Check 6 TX Universal 1

- Groty uniwersalne ciągliwo-twarde

Bit-Check 6 TX Universal 1



Code	EAN			
	4013288			
05056472001	156112			20
		+	867/4 Z TORX® 1x TX 10x50; 1x TX 15x50; 1x TX 20x50; 1x TX 25x50; 1x TX 30x50; 1x TX 40x50	

Bit-Check 6 TX Universal 1 SB, na blistrze



Code	EAN			
	4013288			
05073637001	155252	+	867/4 Z TORX® 1x TX 10x50; 1x TX 15x50; 1x TX 20x50; 1x TX 25x50; 1x TX 30x50; 1x TX 40x50	1



Bit-Check 6 PZ Universal 1

6 końcówek Pozidriv 50 mm ułożonych przejrzyście w niewielkiej kasce Bit-Check. Elastyczne końcówki przeznaczone do uniwersalnego zastosowania. Strefa skrętna zapobiegająca przedwczesnemu zużyciu narzędzia.

Bit-Check 6 PZ Universal 1



Code	EAN		
05056471001	4013288 156105		20
		⊕ 855/4 TZ PZ 2x PZ 1x50; 3x PZ 2x50; 1x PZ 3x50	

Bit-Check 6 V Universal 1

6 końcówek 50 mm ułożonych przejrzyście w niewielkiej kasce Bit-Check. Kończówki do wkrętów z gniazdem czworokątnym.

Siła przytrzymująca, która jest wynikiem docisku końcówki narzędzia do gniazda śruby lub wkrętu, umożliwia pewne ich przytrzymanie na narzędziu. Elastyczne, do uniwersalnego zastosowania. Chwyt sześciokątny 1/4" do uchwytów wg DIN ISO 1173-F 6,3.

Bit-Check 6 V Universal 1



Code	EAN		
05056478001	4013288 190802		10
		□ 868/4 V 1x # 1x50; 3x # 2x50; 2x # 3x50	

Bit-Check 30 Wood TX HF 1

Zestaw bitów z uchwytem do bitów, w szczególności przydatny do prac w drewnie. Bity 867/1 TORX® HF dzięki swojej specjalnej geometrii pewnie przytrzymują śruby i wkręty TORX® wg specyfikacji Acument Intellectual Properties na narzędziu! Przydatne w trudno dostępnych miejscach, gdzie przytrzymanie śruby drugą ręką nie jest możliwe. Przeznaczone również do profili Würth ASSY oraz Altenloh SPAX T-STAR plus.

Z systemem wyszukiwania narzędzi Wera „Take it easy“: system oznaczenia kolorystycznego narzędzia według rozmiaru. Uchwyt Rapidaptor do błyskawicznej wymiany bitów.

Zestawy Bit-Check umożliwiają szybki podgląd dostępnych narzędzi. Bity, które nie są już używane, można po prostu odłożyć z powrotem do zestawu, co wyklucza ryzyko ich zgubienia. Łatwy transport, np. w kieszeni koszuli.

Bit-Check można ustawić na stanowisku pracy, co zapewnia szybki dostęp do narzędzi.

- Z funkcją przytrzymywania wkrętów z gniazdem TORX®
- Przeznaczone również do profili Würth ASSY i Altenloh SPAX T-STAR plus

Bit-Check 30 Wood TX HF 1



Code	EAN		
05057436001	4013288 226204		10
		● 887/4 RR 1x 1/4"x57	
		⊕ 851/1 TZ 2x PH 2x25; 1x PH 3x25	
		⊕ 855/1 TH 3x PZ 1x25; 6x PZ 2x25; 2x PZ 3x25	
		⊕ 867/1 TORX® HF 2x TX 10x25; 2x TX 15x25; 4x TX 20x25; 4x TX 25x25; 2x TX 30x25; 1x TX 40x25 ¹⁾	

¹⁾Sześciokąt przelotowy, bez systemu „Take it easy“.

Bit-Check 30 Wood 1

- Uchwyt z pierścieniem magnetycznym zapewnia pewne przytrzymywanie długich i ciężkich wkrętów

Bit-Check 30 Wood 1



Code	EAN			
05057433001	179807			1
		●○	887/4 RR 1x 1/4"x57	
		+	851/1 TZ PH 2x PH 2x25; 1x PH 3x25	
		+	855/1 TH PZ 3x PZ 1x25; 6x PZ 2x25; 2x PZ 3x25	
		✦	867/1 TZ TORX® 2x TX 10x25; 2x TX 15x25; 4x TX 20x25; 4x TX 25x25; 2x TX 30x25; 1x TX 40x25	

Bit-Check 30 Wood 2

- Uchwyt uniwersalny z tulejką ze stali nierdzewnej

Bit-Check 30 Wood 2



Code	EAN			
05057432001	179845			10
		●○	899/4/1 1x 1/4"x50	
		+	851/1 Z PH 1x PH 2x25	
		+	855/1 Z PZ 2x PZ 1x25; 5x PZ 2x25; 2x PZ 3x25	
		✦	867/1 TORX® 3x TX 10x25; 4x TX 15x25; 4x TX 20x25; 4x TX 25x25; 3x TX 30x25; 1x TX 40x25	

Bit-Check 12 Wood TX HF 1

Zestaw bitów z uchwytem, w szczególności przydatny do obróbki drewna. Bity 867/1 TORX® HF dzięki swojej specjalnej geometrii pewnie przytrzymują śruby i wkręty TORX® wg specyfikacji Acument Intellectual Properties na narzędziu! Przydatne w trudno dostępnych miejscach, gdzie przytrzymanie śruby drugą ręką nie jest możliwe. Przeznaczone również do profili Würth ASSY oraz Altenloh SPAX T-STAR plus.

Z systemem wyszukiwania narzędzi Wera „Take it easy“: system oznaczenia kolorystycznego według rozmiaru. Uchwyt Rapida-pzor z magnesem pierścieniowym do przytrzymywania długich i ciężkich śrub.

Zestawy Bit-Check umożliwiają szybki podgląd dostępnych narzędzi. Bity, które nie są już używane, można po prostu odłożyć z powrotem do zestawu, co wyklucza ryzyko ich zgubienia. Łatwy transport, np. w kieszeni koszuli. Bit-Check można ustawić na stanowisku pracy, co zapewnia szybki dostęp do narzędzi.

- Bity 867/1 TORX® HF z funkcją przytrzymywania do śrub i wkrętów z gniazdem TORX® wg specyfikacji Acument Intellectual Properties
- Przeznaczone również do profili Würth ASSY i Altenloh SPAX T-STAR plus

Bit-Check 12 Wood TX HF 1



Code	EAN			
05057435001	226198			10
		●○	887/4 RR 1x 1/4"x57	
		+	855/1 Z 1x PZ 1x25; 1x PZ 2x25	
		✦	867/1 TORX® HF 1x TX 10x25; 1x TX 15x25; 1x TX 20x25; 2x TX 25x25; 1x TX 30x25; 1x TX 40x25 ¹⁾	
		✦	867/1 TORX® 1x TX 20x25; 1x TX 25x25	

¹⁾Sześciokąt przelotowy, bez systemu „Take it easy“.



Bit-Check 12 Wood 1

- Uchwyt z pierścieniem magnetycznym zapewnia pewne przytrzymanie długich i ciężkich wkrętów

Bit-Check 12 Wood 1



Code	EAN		
05057423001	179876		10
		● ○ 887/4 RR 1x 1/4"x57	
		⊕ 855/1 TH PZ 1x PZ 1x25; 2x PZ 2x25; 1x PZ 3x25	
		⊕ 851/1 TH PH 1x PH 2x25	
		⊕ 867/1 TORX® 1x TX 10x25; 1x TX 15x25; 1x TX 20x25; 1x TX 25x25; 1x TX 30x25; 1x TX 40x25	

Zestaw Bit-Check 12 Wood 1 SB



Code	EAN		
05136390001	214070		1
		● ○ 887/4 RR 1x 1/4"x57	
		⊕ 851/1 TH PH 1x PH 2x25	
		⊕ 855/1 TH PZ 1x PZ 1x25; 2x PZ 2x25; 1x PZ 3x25	
		⊕ 867/1 TORX® 1x TX 10x25; 1x TX 15x25; 1x TX 20x25; 1x TX 25x25; 1x TX 30x25; 1x TX 40x25	

Bit-Check 12 Wood 2

- Uchwyt uniwersalny z tulejką ze stali nierdzewnej

Bit-Check 12 Wood 2



Code	EAN		
05057422001	179890		10
		● ○ 899/4/1 1x 1/4"x50	
		⊕ 851/1 Z PH 1x PH 2x25	
		⊕ 855/1 Z PZ 1x PZ 1x25; 2x PZ 2x25; 1x PZ 3x25	
		⊕ 867/1 TORX® 1x TX 10x25; 1x TX 15x25; 1x TX 20x25; 1x TX 25x25; 1x TX 30x25; 1x TX 40x25	

Zestaw Bit-Check 12 Wood 2 SB



Code	EAN		
05136391001	214027		1
		● ○ 899/4/1 1x 1/4"x50	
		⊕ 851/1 Z PH 1x PH 2x25	
		⊕ 855/1 Z PZ 1x PZ 1x25; 2x PZ 2x25; 1x PZ 3x25	
		⊕ 867/1 TORX® 1x TX 10x25; 1x TX 15x25; 1x TX 20x25; 1x TX 25x25; 1x TX 30x25; 1x TX 40x25	

Bit-Check 6 Wood TX HF 1

Zestaw bitów, przydatny w szczególności do obróbki drewna. Bity 867/4 TORX® HF dzięki swojej specjalnej geometrii pewnie przytrzymują śruby i wkręty TORX® wg specyfikacji Acument Intellectual Properties na narzędziu! Przydatne w trudno dostępnych miejscach, gdzie przytrzymanie śruby drugą ręką nie jest możliwe. Przeznaczone również do profili Würth ASSY oraz Altenloh SPAX T-STAR plus.

Z systemem wyszukiwania narzędzi Wera „Take it easy“: system oznaczenia kolorystycznego bitów według rozmiaru.

Zestawy Bit-Check umożliwiają szybki podgląd dostępnych narzędzi. Bity, które nie są już używane, można po prostu odłożyć z powrotem do zestawu, co wyklucza ryzyko ich zgubienia. Łatwy transport, np. w kieszeni koszuli.

Bit-Check można ustawić na stanowisku pracy, co zapewni szybki dostęp do narzędzi.

- Przeznaczony do drewna
- Do śrub z gniazdem TORX®
- Z funkcją przytrzymywania wkrętów z gniazdem TORX®
- Przeznaczone również do profili Würth ASSY i Altenloh SPAX T-STAR plus
- Groty 50 mm

Bit-Check 6 Wood TX HF 1



Code	EAN		
05056470001	4013288		20
	226181	867/4 TORX® HF 2x TX 20x50; 2x TX 25x50; 1x TX 30x50; 1x TX 40x50 ¹⁾	

¹⁾Sześciokąt przelotowy, bez systemu „Take it easy“.

Bit-Check 30 Metal 1

- Groty uniwersalne ciągliwo-twarde
- Uchwyt uniwersalny z tulejką ze stali nierdzewnej i mocnym magnesem

Bit-Check 30 Metal 1



Code	EAN		
05057434001	4013288		10
	179838	899/4/1 1x 1/4"x50	
		851/1 Z PH 3x PH 1x25; 3x PH 2x25; 2x PH 3x25	
		855/1 Z PZ 3x PZ 1x25; 3x PZ 2x25; 3x PZ 3x25	
		867/1 TORX® 1x TX 10x25; 1x TX 15x25; 1x TX 20x25; 1x TX 25x25; 1x TX 30x25; 1x TX 40x25	
		800/1 Z 1x 0,6x4,5x25; 1x 1,0x5,5x25; 1x 1,2x6,5x25	
		840/1 Z Hex-Plus 1x 4,0x25; 1x 5,0x25; 1x 6,0x25	



Bit-Check 12 Metal 1



Code	EAN			
	4013288			
05057424001	179883		10	
		899/4/1 1x 1/4"x50		
		851/1 Z PH 1x PH 1x25; 1x PH 2x25		
		855/1 Z PZ 1x PZ 1x25; 1x PZ 2x25		
		867/1 TORX® 1x TX 15x25; 1x TX 20x25; 1x TX 25x25; 1x TX 30x25		
		840/1 Z Hex-Plus 1x 3,0x25; 1x 4,0x25; 1x 5,0x25		

Zestaw Bit-Check 12 Metal 1 SB



Code	EAN			
	4013288			
05136393001	214003		1	
		899/4/1 1x 1/4"x50		
		851/1 Z PH 1x PH 1x25; 1x PH 2x25		
		855/1 Z PZ 1x PZ 1x25; 1x PZ 2x25		
		867/1 TORX® 1x TX 15x25; 1x TX 20x25; 1x TX 25x25; 1x TX 30x25		
		840/1 Z Hex-Plus 1x 3,0x25; 1x 4,0x25; 1x 5,0x25		

843 Wiertło stopniowe 4-20 mm

Wiertło 9-stopniowe, skok wymiaru co 2 mm, do materiałów o grubości do 4,5 mm.

Z łamaczem krawędzi do blach 1 mm. Chwyt sześciokątny 1/4" do uchwytów wg DIN ISO 1173-D 6,3.

843 Wiertło stopniowe 4-20 mm



Code	EAN								
05104672001	117632	75,0							1

844 Gwintownik nacinak z chwytym sześciokątnym

Do nacinania gwintów metrycznych. Chwyt sześciokątny umożliwia bardzo dobre przenoszenie sił.

Materiał o precyzyjnie dobranej elastyczności zapewnia wysoką trwałość. Optymalne odprowadzanie wiórów i zminimalizowane ryzyko odchylenia narzędzia od osi gwarantują komfortową pracę. Chwyt sześciokątny 1/4" do uchwytów wg DIN ISO 1173-D 6,3.

844 Gwintownik nacinak z chwytym sześciokątnym



Code	EAN								
05104666001	117571	3,0	10,00	33,0	M 3				1
05104667001	117588	4,0	11,00	35,0	M 4				1
05104668001	117595	5,0	12,50	36,0	M 5				1
05104669001	117601	6,0	18,00	40,0	M 6				1
05104670001	117618	8,0	20,00	40,0	M 8				1
05104671001	117625	10,0	20,00	40,0	M 10				1

888/4/1 K

Uchwyt uniwersalny Rapidaptor do grotów sześciokątnych 1/4".
Bez magnesu.

844/7 Zestaw gwintowników z chwytem sześciokątnym



Code	EAN			
05104654001	4013288 119278			1
		●●	888/4/1 K 1x 1/4"x50	
		●	844 1x 3,0x33,0; 1x 4,0x35,0; 1x 5,0x36,0; 1x 6,0x40,0; 1x 8,0x40,0; 1x 10,0x40,0	

845 Pogłębiacz stożkowy jednostrzowy

Do pogłębiania i gratowania. Chwyć sześciokątny umożliwia bardzo dobre przeniesienie sił.

Pogłębianie bez drgań i żłobków. Optymalne odprowadzanie wiórów i wysoka trwałość. Chwyć sześciokątny 1/4" do uchwytów wg DIN ISO 1173-D 6,3.

845 Pogłębiacz stożkowy jednostrzowy



Code	EAN	●	↓	↓	●		
	4013288	mm	mm	mm			
05104660001	117519	6,30	21,00	32,0	M 3		1
05104661001	117526	8,30	21,00	32,0	M 4		1
05104662001	117533	10,40	21,00	34,0	M 5		1
05104663001	117540	12,40	21,00	36,0	M 6		1
05104664001	117557	16,50	22,00	40,0	M 8		1
05104665001	117564	20,50	22,00	43,0	M 10		1

816 R

Rękojeść z uchwytem szybkococującym Rapidaptor do grotów sześciokątnych 1/4".

888/4/1 K

Uchwyt uniwersalny Rapidaptor do grotów sześciokątnych 1/4".
Bez magnesu.

845/8 Zestaw pogłębiaczy stożkowych jednostrzowych



Code	EAN			
05104655001	4013288 119285			1
		●	816 R 1x 1/4"x119	
		●●	888/4/1 K 1x 1/4"x50	
		●	845 1x 6,30x32,0; 1x 8,30x32,0; 1x 10,40x34,0; 1x 12,40x36,0; 1x 16,50x40,0; 1x 20,50x43,0	



846 Pogłębiacz stożkowy z chwytem sześciokątnym, trójstrzowy

Wysokiej jakości trójstrzowy pogłębiacz stożkowy do gradowania, fazowania, pogłębiania. Materiał o precyzyjnie dobranej elastyczności zapewnia wysoką trwałość. Optymalne odprowadzanie wiórów i zminimalizowane ryzyko odchylenia narzędzia od osi gwarantują komfortową pracę.

Część robocza wg DIN 335-C, 90° z trzema krawędziami skrawającymi. Chwytem sześciokątny 1/4" do uchwytów wg DIN ISO 1173-D 6,3.

846 Pogłębiacz stożkowy z chwytem sześciokątnym, trójstrzowy



Code	EAN					
		mm	mm	mm		
05104630001	101440	6,30	20,00	31,0	M 3	1
05104631001	101457	8,30	20,00	31,0	M 4	1
05104632001	101464	10,40	20,00	34,0	M 5	1
05104633001	101471	12,40	20,00	35,0	M 6	1
05104634001	101488	16,50	20,00	40,0	M 8	1
05104635001	101495	20,50	20,00	41,0	M 10	1

816 R

Rękojeść z uchwytem szybkocucującym Rapidaptor do grotów sześciokątnych 1/4".

888/4/1 K

Uchwyt uniwersalny Rapidaptor do grotów sześciokątnych 1/4".
Bez magnesu.

846/8 Zestaw pogłębiaczy stożkowych z chwytem sześciokątnym



Code	EAN				
05104650001	111678				1
				816 R 1x 1/4"x119	
				888/4/1 K 1x 1/4"x50	
				846 HSS 1x 6,30x31,0; 1x 8,30x31,0; 1x 10,40x34,0; 1x 12,40x35,0; 1x 16,50x40,0; 1x 20,50x41,0	

847 HSS Wiertło-gwintownik z chwytem sześciokątnym

Wiertło-gwintownik do wiercenia, gwintowania oraz gratowania otworu. Ze stali HSS. Materiał o precyzyjnie dobranej elastyczności zapewnia wysoką trwałość.

Bardzo dobre właściwości centrujące, optymalne odprowadzanie wiórów i zminimalizowane ryzyko odchylenia narzędzia od osi gwarantują komfortową pracę. Chwytem sześciokątny zapewnia bardzo dobre przenoszenie sił. Chwytem: sześciokątny 1/4" do uchwytów wg DIN ISO 1173-D 6,3.

847 HSS Wiertło-gwintownik z chwytem sześciokątnym



	EAN						
Code	4013288	mm	mm	mm			
05104640001	101501	2,5	12,00	36,0	M 3		1
05104641001	101518	3,3	12,00	39,0	M 4		1
05104642001	101525	4,2	12,00	41,0	M 5		1
05104643001	101532	5,0	12,00	44,0	M 6		1
05104644001	101549	6,8	12,00	51,0	M 8		1
05104645001	101556	8,5	12,00	59,0	M 10		1

888/4/1 K Uchwyt uniwersalny Rapidaptor

- Bez magnesów

847/7 Zestaw wiertel-gwintowników z chwytem sześciokątnym



Code	EAN					
05104651001	111685					1
					888/4/1 K 1x 1/4"x50	
					847 HSS 1x 2,5x36,0; 1x 3,3x39,0; 1x 4,2x41,0; 1x 5,0x44,0; 1x 6,8x51,0; 1x 8,5x59,0	

848 HSS Wiertło z chwytem sześciokątnym do metalu

Wysokiej jakości wiertło kręte do precyzyjnego wiercenia w metalu. Ze stali HSS. Materiał o precyzyjnie dobranej elastyczności zapewnia wysoką trwałość.

Wysoka dokładność ruchu obrotowego. Wykonane z elastycznej i ulepszonej cieplnie stali wiertła wyróżniają się długą żywotnością. Chwytem sześciokątny zapewnia bardzo dobre przenoszenie sił. Chwytem: sześciokątny 1/4" do uchwytów wg DIN ISO 1173-D 6,3.

848 HSS Wiertło z chwytem sześciokątnym do metalu



	EAN					
Code	4013288	mm	mm	mm		
05104610001	101310	3,0	16,00	38,0		1
05104611001	101327	3,1	18,00	40,0		1
05104612001	101334	3,3	18,00	40,0		1
05104613001	101341	4,0	20,00	44,0		1
05104614001	101358	4,1	20,00	44,0		1
05104615001	101365	4,2	20,00	45,0		1
05104616001	101372	5,0	26,00	50,0		1
05104617001	101389	5,1	26,00	50,0		1
05104618001	101396	6,0	26,00	50,0		1
05104619001	101402	6,8	30,00	50,0		1
05104620001	101419	8,0	32,00	51,0		1
05104621001	101426	8,5	33,00	53,0		1
05104622001	101433	10,0	38,00	54,0		1

849 HSS Wiertło z chwytem sześciokątnym do drewna

Wysokiej jakości wiertła kręte do precyzyjnego wiercenia w miękkim i twardym drewnie oraz laminowanych panelach, kształt wiertła zapobiega pękaniu materiału podczas wiercenia. Ze stali HSS. Chwytem sześciokątny zapewnia bardzo dobre przenoszenie sił. Materiał o precyzyjnie dobranej elastyczności zapewnia wysoką trwałość. Wysoka dokładność ruchu obrotowego. Chwytem sześciokątny 1/4" do uchwytów wg DIN ISO 1173-D 6,3.

849 HSS Wiertło z chwytem sześciokątnym do drewna



	EAN					
Code	4013288	mm	mm	mm		
05104600001	101259	3,0	32,00	70,0		1
05104601001	101266	4,0	32,00	74,0		1
05104602001	101273	5,0	43,00	85,0		1
05104603001	101280	6,0	45,00	95,0		1
05104604001	101297	8,0	60,00	110,0		1
05104605001	101303	10,0	70,00	120,0		1



848/851/867/19 Zestaw grotów i wiertel do metalu w etui

19-częściowy zestaw grotów i wiertel do metalu. Wysokiej jakości wiertła do precyzyjnego wiercenia w metalu. Ze stali HSS. Materiał o precyzyjnie dobranej elastyczności zapewnia wysoką trwałość.

Wysoka dokładność ruchu obrotowego. Chwyt sześciokątny zapewnia bardzo dobre przenoszenie sił. Elastyczne, do uniwersalnego zastosowania.

Chwyt: sześciokątny 1/4" do uchwytów wg DIN ISO 1173-D 6,3. Z wytrzymałym etui do mocowania na pasku dla bezpiecznego przechowywania narzędzi.

848/851/867/19 Zestaw grotów i wiertel do metalu w etui



Code	EAN		
05104652001	111654		1
		888/4/1 K 1x 1/4"x50	
		851/1 TZ PH 2x PH 1x25; 3x PH 2x25; 1x PH 3x25	
		848 HSS 1x 3,0x38,0; 1x 4,0x44,0; 1x 4,2x45,0; 1x 5,0x50,0; 1x 6,0x50,0; 1x 8,0x51,0	
		867/1 TORX® 1x TX 10x25; 1x TX 15x25; 1x TX 20x25; 1x TX 25x25; 1x TX 30x25; 1x TX 40x25	

849/855/867/18 Zestaw grotów i wiertel do drewna w etui

18-częściowy zestaw grotów i wiertel do drewna. Wysokiej jakości wiertła kręte do precyzyjnego wiercenia w miękkim i twardym drewnie oraz laminowanych panelach, kształt wiertła zapobiega pękaniu materiału podczas wiercenia. Ze stali HSS. Materiał o precyzyjnie dobranej elastyczności zapewnia wysoką trwałość. Wysoka dokładność ruchu obrotowego.

Chwyt sześciokątny zapewnia bardzo dobre przenoszenie sił. Uniwersalny uchwyt Rapidaptor umożliwia szybką wymianę grotów bez dodatkowych narzędzi.

Chwyt: sześciokątny 1/4" do uchwytów wg DIN ISO 1173-D 6,3.

849/855/867/18 Zestaw grotów i wiertel do drewna w etui



Code	EAN		
05104653001	111661		1
		889/4/1 K 1x 1/4"x50	
		849 HSS 1x 3,0x70,0; 1x 4,0x74,0; 1x 5,0x85,0; 1x 6,0x95,0; 1x 8,0x110,0	
		855/1 TH PZ 2x PZ 1x25; 3x PZ 2x25; 1x PZ 3x25	
		867/1 TORX® 1x TX 10x25; 1x TX 15x25; 1x TX 20x25; 1x TX 25x25; 1x TX 30x25; 1x TX 40x25	

Zestaw do budowy tarasów T 1

Kompaktowy zestaw 17 najważniejszych narzędzi wkrętakowych do budowy tarasów. Bity w wykonaniu ze stali nierdzewnej zapobiegające powstawaniu korozji nalotowej. Przemysłany uchwyt na bity umożliwia równomierne zagłębianie się łba wkrętu dzięki regulowanemu ograniczeniu głębokości wkręcania oraz zapobiega uszkodzeniu powierzchni drewnianej podłogi za pomocą przymocowanego filcowego pierścienia.

- Wysokiej jakości 17-częściowy zestaw narzędzi do równomiernego zagłębiania wkrętów i osadzania ich na równi z powierzchnią drewnianych desek wykorzystywanych do budowy tarasów
- Uchwyt na bity z regulowaną głębokością wkręcania i filcowym pierścieniem zabezpieczającym powierzchnię desek przed zarysowaniem
- 15 bitów (TORX®, PH, PZ) ze stali nierdzewnej zapobiegających korozji nalotowej oraz uchwyt na bity ze stali nierdzewnej Rapidaptor 3888/4/1 K
- Z systemem wyszukiwania narzędzi „Take it easy”: oznaczenie kolorystyczne rozmiaru
- Kompaktowe etui zwijane kompatybilne z systemem do transportu narzędzi Wera 2go, wyposażone w cztery filcowe pierścienie ochronne

Zestaw do budowy tarasów T 1



Code	EAN			
05134021001	219510			1
		●●	881/4/1 1x 1/4"x90 ¹⁾	
		●●	3888/4/1 K 1x 1/4"x50	
		+	3851/1 TS PH 1x PH 1x25; 1x PH 2x25; 1x PH 3x25	
		+	3855/1 TS PZ 1x PZ 1x25; 2x PZ 2x25; 1x PZ 3x25	
		✦	3867/1 TS TORX® 1x TX 10x25; 1x TX 15x25; 1x TX 20x25; 1x TX 25x25; 1x TX 30x25; 1x TX 40x25	
		✦	3867/1 TS P TORX® 2x TX 25x25	
			9201 4x 27,0	

¹⁾ Zestaw części zamiennych z 5 filcowymi pierścieniami można zamówić pod numerem artykułu 05130003001.

Bit-Check 10 Drywall 1

Zestaw grotów Bit-Check do montażu systemów suchej zabudowy; wysokiej jakości element dystansowy z aluminium; głębokość wkręcania regulowana bezstopniowo umożliwia wkręcanie wkrętów na dowolną głębokość; 9 grotów o zredukowanej średnicy części roboczej; dł. 25 mm.

Bit-Check 10 Drywall 1



Code	EAN			
05136011001	178657			1
		●●	896/4/1 1x 1/4"x50	
		+	851/1 RZ PH 9x PH 2x25	





Narzędzia dynamometryczne

Seria 7400 Wkrętak dynamometryczny nastawny z uchwytem szybko mocującym Rapidaptor

Wkrętak dynamometryczny. Ustawienie dowolnej wartości momentu obrotowego z najwyższą dokładnością. Łatwa regulacja bez użycia dodatkowych narzędzi. Czytelna skala. Słyszalny sygnał kliknięcia wskazujący na osiągnięcie zadanego momentu obrotowego.

Technologia Rapidaptor do szybkiej wymiany grotów i końcówek. Nielimitowana wartość momentu obrotowego do odkręcania mocno osadzonych wkrętów. Wielokomponentowa rękojeść Kraffform z miękkimi i twardymi strefami chwytu umożliwia szybką pracę i zabezpiecza dłoń. Do grotów sześciokątnych 1/4" wg DIN ISO 1173-C 6,3 oraz końcówek E 6,3 (ISO 1173).

Seria 7400 Wkrętak dynamometryczny nastawny (0,1-3,0 Nm) z uchwytem szybko mocującym Rapidaptor



	EAN							
Code	4013288	Art.No.						
05074770001 ¹⁾	179012	7430	1/4"	0,10-0,34	0,015	89	142	1
05074772001 ¹⁾	179128	7431	1/4"	0,30-1,00	0,05	89	142	1
05074774001 ¹⁾	179135	7432	1/4"	0,90-1,50	0,05	89	142	1
05074700001	100641	7440	1/4"	0,3-1,2	0,05	105	155	1
05074701001	100658	7441	1/4"	1,2-3,0	0,10	105	155	1

¹⁾Z nakładaną soczewką znacznie ułatwiającą odczyt skali.

Seria 7400 Wkrętak dynamometryczny nastawny (3,0-8,8 Nm) z uchwytem szybko mocującym Rapidaptor, z rękojeścią pistoletową



	EAN							
Code	4013288	Art.No.						
05074702001	101730	7442	1/4"	3,0-6,0	0,25	150	100	1
05074705001	119308	7443	1/4"	4,0-8,8	0,40	150	100	1

Seria 7400 Wkrętak dynamometryczny nastawny (0,1-3,0 Nm), ESD

- Elektrostatycznie bezpieczne narzędzie dzięki odporności powierzchniowej $\leq 10^9$ Ohm

Seria 7400 Wkrętak dynamometryczny nastawny (0,1-3,0 Nm), ESD



	EAN								
Code	4013288	Art.No.							
05074780001 ¹⁾	179159	7430	ESD	1/4"	0,10-0,34	0,015	89	142	1
05074782001 ¹⁾	179166	7431	ESD	1/4"	0,30-1,00	0,05	89	142	1
05074784001 ¹⁾	179173	7432	ESD	1/4"	0,90-1,50	0,05	89	142	1
05074730001	106964	7440	ESD	1/4"	0,3-1,2	0,05	105	155	1
05074731001	106971	7441	ESD	1/4"	1,2-3,0	0,10	105	155	1

¹⁾Z nakładaną soczewką znacznie ułatwiającą odczyt skali.

Seria 7400 Wkrętak dynamometryczny nastawny (2,5-29,0 in. lbs.) z uchwytem szybko mocującym Rapidaptor



	EAN							
Code	4013288	Art.No.						
05074710001	102881	7445	1/4"	2,5-11,5	0,5	105	155	1
05074711001	102898	7446	1/4"	11,0-29,0	1,0	105	155	1

Seria 7400 Wkrętak dynamometryczny nastawny (25,0-55,0 in. lbs.) z uchwytem szybkoocucującym Rapidaptor, z rękojeścią pistoletową



	EAN	Art.No.						
Code	4013288	7447		in. lbs.	in. lbs.	mm	mm	
05074712001	102904	7447		25,0-55,0	2,5	150	100	1

Seria 7400 Wkrętak dynamometryczny nastawny, ESD (2,5-29,0 in. lbs.) z uchwytem szybkoocucującym Rapidaptor

- Elektrostatycznie bezpieczne narzędzie dzięki odporności powierzchniowej $\leq 10^9$ Ohm

Seria 7400 Wkrętak dynamometryczny nastawny, ESD (2,5-29,0 in. lbs.) z uchwytem szybkoocucującym Rapidaptor



	EAN	Art.No.						
Code	4013288	7445 ESD		in. lbs.	in. lbs.	mm	mm	
05074733001	106988	7445 ESD		2,5-11,5	0,5	105	155	1
05074734001	106995	7446 ESD		11,0-29,0	1,0	105	155	1

Seria 7400 Wkrętak dynamometryczny nastawny (0,1-1,0 Nm), ESD z mechanizmem szybkoocucującym

- Elektrostatycznie bezpieczne narzędzie dzięki odporności powierzchniowej $\leq 10^9$ Ohm
- Do grotów Halfmoon 4 mm i HIOS 4 mm

Seria 7400 Wkrętak dynamometryczny nastawny (0,1-1,0 Nm), ESD z mechanizmem szybkoocucującym



	EAN	Art.No.					
Code	4013288	7435 ESD	Nm	Nm	mm	mm	
05074786001 ¹⁾	179036	7435 ESD	0,10-0,34	0,015	89	142	5 7/16" 1
05074788001 ¹⁾	179029	7436 ESD	0,30-1,00	0,05	89	142	5 7/16" 1

¹⁾Z nakładaną soczewką znacznie ułatwiającą odczyt skali.

1430 Kraftform Micro ESD Wkrętaki dynamometryczne nastawne (0,02-0,11 Nm) z uchwytem z mechanizmem szybkoocucującym

- Elektrostatycznie bezpieczne narzędzie dzięki odporności powierzchniowej $\leq 10^9$ Ohm
- Do grotów Halfmoon 4 mm i HIOS 4 mm
- Znajduje zastosowanie przy smartfonach, telefonach komórkowych, kamerach i urządzeniach elektronicznych

1430 Kraftform Micro ESD Wkrętaki dynamometryczne nastawne (0,02-0,11 Nm) z uchwytem z mechanizmem szybkoocucującym



	EAN	Art.No.					
Code	4013288	1430 ESD	Nm	Nm	mm		
05074802001 ¹⁾	179043	1430 ESD	0,02-0,06	0,0025	141	5 7/16"	1
05074804001 ¹⁾	179104	1431 ESD	0,05-0,11	0,005	141	5 7/16"	1

¹⁾Z nakładaną soczewką znacznie ułatwiającą odczyt skali.

7440/41 Zestaw wkrętałów dynamometrycznych nastawnych 0,3-3,0 Nm

Dwa wkrętały dynamometryczne z możliwością ustawienia dowolnej wartości momentu obrotowego z najwyższą dokładnością. Łatwa regulacja bez użycia dodatkowych narzędzi.

Czytelna skala. Technologia Rapidaptor do szybkiej wymiany grotów i końcówek. Nielimitowana wartość momentu obrotowego do odkręcania mocno osadzonych wkrętałów.

Wielokomponentowa rękojeść Kraftform z miękkimi i twardymi strefami chwytu umożliwia szybką pracę i zabezpiecza dłonie. Z zestawem grotów w wysokiej jakości wytrzymałej walizce z tworzywa sztucznego.

7440/41 Zestaw wkrętałów dynamometrycznych nastawnych 0,3-3,0 Nm



Code	EAN		
05074738001	4013288 112354		1
		<ul style="list-style-type: none"> ● 7400 1x 7440, 1/4", 0,3-1,2 Nm; 1x 7441, 1/4", 1,2-3,0 Nm ● 867/1 TZ TORX® 1x TX 6x25; 1x TX 7x25; 1x TX 8x25; 1x TX 9x25; 1x TX 10x25; 1x TX 15x25; 1x TX 20x25; 1x TX 25x25; 1x TX 30x25 ● 867/1 IP TORX PLUS® 1x 6 IPx25; 1x 7 IPx25; 1x 8 IPx25; 1x 9 IPx25; 1x 10 IPx25; 1x 15 IPx25; 1x 20 IPx25; 1x 25 IPx25; 1x 30 IPx25 ● 840/1 Z Hex-Plus 1x 2,0x25; 1x 2,5x25; 1x 3,0x25; 1x 4,0x25; 1x 5,0x25; 1x 6,0x25 	

7445/46/47 Zestaw wkrętałów dynamometrycznych nastawnych 2,5-55,0 in. lbs.



Code	EAN		
05350451001	4013288 167383		1
		<ul style="list-style-type: none"> ● 7400 inch 1x 7445, 1/4", 2,5-11,5 in. lbs; 1x 7446, 1/4", 11,0-29,0 in. lbs ● 7400 Pistolet inch 1x 7447, 25,0-55,0 in. lbs ● 867/1 TZ TORX® 1x TX 6x25; 1x TX 7x25; 1x TX 8x25; 1x TX 9x25; 1x TX 10x25; 1x TX 15x25; 1x TX 20x25; 1x TX 25x25; 1x TX 30x25 ● 867/1 IP TORX PLUS® 1x 6 IPx25; 1x 7 IPx25; 1x 8 IPx25; 1x 9 IPx25; 1x 10 IPx25; 1x 15 IPx25; 1x 20 IPx25; 1x 25 IPx25; 1x 30 IPx25 ● 840/1 Z Hex-Plus 1x 2,0x25; 1x 2,5x25; 1x 3,0x25; 1x 4,0x25; 1x 5,0x25; 1x 6,0x25 	

7440/41/42 Zestaw wkrętałów dynamometrycznych nastawnych 0,3-6,0 Nm



Code	EAN		
05074739001	4013288 113924		1
		<ul style="list-style-type: none"> ● 7400 1x 7440, 1/4", 0,3-1,2 Nm; 1x 7441, 1/4", 1,2-3,0 Nm ● 7400 Pistolet 1x 7442, 3,0-6,0 Nm ● 867/1 TZ TORX® 1x TX 6x25; 1x TX 7x25; 1x TX 8x25; 1x TX 9x25; 1x TX 10x25; 1x TX 15x25; 1x TX 20x25; 1x TX 25x25; 1x TX 30x25 ● 867/1 IP TORX PLUS® 1x 6 IPx25; 1x 7 IPx25; 1x 8 IPx25; 1x 9 IPx25; 1x 10 IPx25; 1x 15 IPx25; 1x 20 IPx25; 1x 25 IPx25; 1x 30 IPx25 ● 840/1 Z Hex-Plus 1x 2,0x25; 1x 2,5x25; 1x 3,0x25; 1x 4,0x25; 1x 5,0x25; 1x 6,0x25 	

7443/61/9 Zestaw do mocowania czujników ciśnienia w kołach samochodów

9-częściowy zestaw do montażu czujników ciśnienia w kołach samochodów. Technologia umożliwiająca kontrolowanie siły dokręcania. Narzędzia ręczne z wielokomponentową rękojeścią Kraftform zapewniającą szybkość i wysoką ergonomię pracy. Dwa wkrętaki z wstępnie nastawioną wartością do połączenia nakrętki złączkowej ze śrubą oraz przymocowania korpusu czujnika do zaworu. Rękojeść pistoletowa nastawna w zakresie od 4,0 do 8,8 Nm. Dwie końcówki wkrętakowe TX z funkcją przytrzymywania, adapter, dwa klucze nasadowe z narzędziem przytrzymującym zawór (stosowany do wartości 4,5 Nm). Zestaw przeznaczony m.in. do systemów producentów takich jak Schraeder®, Alligator®, VDO®.

7443/61/9 Zestaw do mocowania czujników ciśnienia w kołach samochodów



Code	EAN		
05074745001	4013288 168818		1
		● 7400 vor 1x 7461, 1,2 Nm	
		● 7400 Pistole 1x 7443, 4,0-8,8 Nm	
		✦ 300 TX 1x TX 10x1,4	
		○ 870/1 1x 1/4"x25 ¹⁾	
		● 790 A/50 1x 11,0x50,0; 1x 12,0x50,0	
		✦ 867/4 TORX® HF 1x TX 15x50; 1x TX 20x50	
		○ 327 1x 32	

¹⁾Z kulka; do kluczy nasadowych do montażu ręcznego

7443/12 Zestaw do mocowania czujników ciśnienia w kołach samochodów

12-częściowy zestaw do montażu czujników ciśnienia w kołach samochodów. Technologia umożliwiająca kontrolowanie siły dokręcania. Narzędzia ręczne z wielokomponentową rękojeścią Kraftform zapewniającą szybkość i wysoką ergonomię pracy. Pięć wkrętaków z wstępnie nastawioną wartością do połączenia nakrętki złączkowej ze śrubą oraz przymocowania korpusu czujnika do zaworu. Dwa narzędzia do wkręcania wkładu w zawór wstępnie nastawione na wartość 0,25 Nm i 0,45 Nm. Rękojeść pistoletowa nastawna w zakresie od 4,0 do 8,8 Nm. Zestaw przeznaczony do wszystkich powszechnie stosowanych systemów. Niezawodność połączeń dzięki kolorystycznemu oznaczeniu wartości momentu obrotowego (Beru/Huf®: TX 10 żółty 1,25 Nm; Schrader®: TX 10 zielony 1,4 Nm; Cup®/RTS®: TX 20 szary 2,0 Nm). Wkrętak dynamometryczny wstępnie nastawiony na wartość 3,3 Nm służy zarówno do dokręcania nakrętki złączkowej, jak również śruby łączącej czujników systemu Alligator. W zestawie zawarte dodatkowo: adapter do kluczy nasadowych, dwie końcówki, narzędzie przytrzymujące zawór (stosowane do wartości 4,5 Nm).

7443/12 Zestaw do mocowania czujników ciśnienia w kołach samochodów

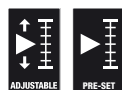

Code	EAN		
05074746001	4013288 178404		1
		● 7400 Pistole 1x 7443, 4,0-8,8 Nm	
		● 7400 vor 1x 7464, 3,3 Nm	
		✦ 300 TX 1x TX 10x1,25; 1x TX 10x1,4	
		● 790 A/50 1x 11,0x50,0; 1x 12,0x50,0	
		✦ 867/4 TORX® HF 1x TX 15x50; 1x TX 20x50	
		○ 870/1 1x 1/4"x25 ¹⁾	
		● 300 V 1x 0,25; 1x 0,45	
		○ 327 1x 32	

¹⁾Z kulka; do kluczy nasadowych do montażu ręcznego

Wkrętak Krafftform serii 7400 ze wstępnie ustawioną wartością momentu obrotowego, nastawny (0,1-1,5 Nm) z uchwytem szybkowymiennym Rapidaptor, rozmiar uchwytu 89 mm

Wkrętak dynamometryczny Wera. Z fabrycznie ustawioną na najmniejszą wartość skali stałą wartością momentu obrotowego. Do zastosowań, w których wymagana jest stała wartość momentu obrotowego i jego powtarzalność. Wartość momentu obrotowego można zmienić za pomocą dodatkowego narzędzia w ramach zakresu pomiarowego (zestaw do ponownej kalibracji, kod do zamówienia 05137003001). Następnie należy sprawdzić ustawioną wartość za pomocą standardowego testera momentu obrotowego. Nielimitowana wartość momentu obrotowego zwalniającego do odkręcania zabezpieczonych śrub. Technologia Rapidaptor do szybkiej wymiany bitów.

Do bitów sześciokątnych 1/4" wg DIN ISO 1173-C 6,3 oraz końcówek E 6,3 (ISO 1173). Wielokomponentowa rękojeść Krafftform z miękkimi i twardymi strefami chwytu umożliwia szybką pracę i zabezpiecza dłoń.

Uwaga: 1 Ncm = 0,01 Nm.

Wkrętak Krafftform serii 7400 ze wstępnie ustawioną wartością momentu obrotowego, nastawny (0,1-1,5 Nm) z uchwytem szybkowymiennym Rapidaptor, rozmiar uchwytu 89 mm



Code	EAN	Art.No.	Bit Size	Min Nm	Max Nm	Length mm	Bit Length mm	Weight
05074790001	179395	7450	1/4"	0,1	0,1-0,34	89	133	1
05074792001	179203	7451	1/4"	0,3	0,3-1,0	89	133	1
05074794001	179197	7452	1/4"	0,9	0,9-1,5	89	133	1

Wkrętak Krafftform serii 7400 ze wstępnie ustawioną wartością momentu obrotowego, nastawny (0,3-3,0 Nm) z uchwytem szybkowymiennym Rapidaptor, rozmiar uchwytu 105 mm

Wkrętak dynamometryczny Wera. Z fabrycznie ustawioną na najmniejszą wartość skali stałą wartością momentu obrotowego. Do zastosowań, w których wymagana jest stała wartość momentu obrotowego i jego powtarzalność. Wartość momentu obrotowego można zmienić za pomocą dodatkowego narzędzia w ramach zakresu pomiarowego (zestaw do ponownej kalibracji, kod do zamówienia 05137001001). Następnie należy sprawdzić ustawioną wartość za pomocą standardowego testera momentu obrotowego. Nielimitowana wartość momentu obrotowego zwalniającego do odkręcania zabezpieczonych śrub. Technologia Rapidaptor do szybkiej wymiany bitów.

Do bitów sześciokątnych 1/4" wg DIN ISO 1173-C 6,3 oraz końcówek E 6,3 (ISO 1173). Wielokomponentowa rękojeść Krafftform z miękkimi i twardymi strefami chwytu umożliwia szybką pracę i zabezpiecza dłoń.

Uwaga: 1 Ncm = 0,01 Nm.

Wkrętak Krafftform serii 7400 ze wstępnie ustawioną wartością momentu obrotowego, nastawny (0,3-3,0 Nm) z uchwytem szybkowymiennym Rapidaptor, rozmiar uchwytu 105 mm



Code	EAN	Art.No.	Bit Size	Min Nm	Max Nm	Length mm	Bit Length mm	Weight
05074715001	102911	7460	1/4"	0,3	0,3-1,2	105	155	1
05074716001	102928	7461	1/4"	1,2	1,2-3,0	105	155	1

Seria 7400 Kraffform z rękocią pistoletową Wkrętak dynamometryczny (3,0-8,8 Nm) z ustawioną wartością, z uchwytem szybkoocucującym Rapidaptor

Wkrętak dynamometryczny Wera. Wielokomponentowa rękocią pistoletowa Kraffform, umożliwiająca przenoszenie wysokich momentów obrotowych, zapewnia przyjemną i ergonomiczną pracę. Z fabrycznie ustawioną na najmniejszą wartość skali stałą wartością momentu obrotowego. Do zastosowań, w których wymagana jest stała wartość momentu obrotowego i jego powtarzalność. Wartość momentu obrotowego można zmienić za pomocą dodatkowego narzędzia w ramach zakresu pomiarowego (zestaw do ponownej kalibracji, do zamówienia z kodem 05137002001). Następnie należy sprawdzić ustawioną wartość za pomocą standardowego testera momentu obrotowego. Nielimitowana wartość momentu obrotowego zwalniającego do odkręcania zapieczonych śrub. Technologia Rapidaptor do szybkiej wymiany bitów.

Do bitów sześciokątnych 1/4" wg DIN ISO 1173-C 6,3 oraz końcówek E 6,3 (ISO 1173). Wielokomponentowa rękocią Kraffform z miękkimi i twardymi strefami chwytu umożliwia szybką pracę i zabezpiecza dłonie. Do bitów sześciokątnych 1/4" wg DIN ISO 1173-C 6,3 oraz końcówek E 6,3 (ISO 1173).

Uwaga: 1 Ncm = 0,01 Nm.

Seria 7400 Kraffform z rękocią pistoletową Wkrętak dynamometryczny (3,0-8,8 Nm) z ustawioną wartością, z uchwytem szybkoocucującym Rapidaptor

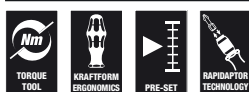

	EAN							
Code	4013288	Art.No.	Nm	Nm	mm	mm		
05074717001	102935	7462	1/4"	3,0	3,0-6,0	150	100	1
05074728001	156167	7463	1/4"	4,0	4,0-8,8	150	100	1

Wkrętak Kraffform serii 7400 ESD ze wstępnie ustawioną wartością momentu obrotowego, nastawny (0,1-1,5 Nm) z uchwytem szybkoocucującym Rapidaptor, rozmiar uchwytu 89 mm

Wkrętak dynamometryczny Wera. Zabezpieczenie przed ładunkami elektrostatycznymi i związanymi z nimi uszkodzeniami. Z fabrycznie ustawioną na najmniejszą wartość skali stałą wartością momentu obrotowego. Do zastosowań, w których wymagana jest stała wartość momentu obrotowego i jego powtarzalność. Wartość momentu obrotowego można zmienić za pomocą dodatkowego narzędzia w ramach zakresu pomiarowego (zestaw do ponownej kalibracji, do zamówienia z kodem 05137003001).

Następnie należy sprawdzić ustawioną wartość za pomocą standardowego testera momentu obrotowego. Technologia Rapidaptor do szybkiej wymiany bitów. Nielimitowana wartość momentu obrotowego zwalniającego do odkręcania zapieczonych śrub. Wielokomponentowa rękocią Kraffform z miękkimi i twardymi strefami chwytu umożliwia szybką pracę i zabezpiecza dłonie.

Do bitów sześciokątnych 1/4" wg DIN ISO 1173-C 6,3 oraz końcówek E 6,3 (ISO 1173).

Uwaga: 1 Ncm = 0,01 Nm.

- Elektrostatycznie bezpieczne narzędzie dzięki odporności powierzchniowej $\leq 10^9$ Ohm

Wkrętak Kraffform serii 7400 ESD ze wstępnie ustawioną wartością momentu obrotowego, nastawny (0,1-1,5 Nm) z uchwytem szybkoocucującym Rapidaptor, rozmiar uchwytu 89 mm



	EAN							
Code	4013288	Art.No.	Nm	Nm	mm	mm		
05074820001	179210	7450 ESD	1/4"	0,1	0,1-0,34	89	133	1
05074822001	179470	7451 ESD	1/4"	0,3	0,3-1,0	89	133	1
05074824001	179227	7452 ESD	1/4"	0,9	0,9-1,5	89	133	1

Wkrętak Kraffform serii 7400 ESD ze wstępnie ustawioną wartością momentu obrotowego, nastawny (0,1-1,5 Nm) z uchwytem szybkowymiennym Rapidaptor, rozmiar uchwytu 105 mm

Wkrętak dynamometryczny Wera. Zabezpieczenie przed ładunkami elektrostatycznymi i związanymi z nimi uszkodzeniami. Z fabrycznie ustawioną na najmniejszą wartość skali stałą wartością momentu obrotowego. Do zastosowań, w których wymagana jest stała wartość momentu obrotowego i jego powtarzalność. Wartość momentu obrotowego można zmienić za pomocą dodatkowego narzędzia w ramach zakresu pomiarowego (zestaw do ponownej kalibracji, do zamówienia z kodem 05137001001).

Następnie należy sprawdzić ustawioną wartość za pomocą standardowego testera momentu obrotowego. Nielimitowana wartość momentu obrotowego zwalniającego do odkręcania zabezpieczonych śrub. Technologia Rapidaptor do szybkiej wymiany bitów. Do bitów sześciokątnych 1/4" wg DIN ISO 1173-C 6,3 oraz końcówek E 6,3 (ISO 1173). Wielokomponentowa rękojeść Kraffform z miękkimi i twardymi strefami chwytu umożliwia szybką pracę i zabezpiecza dłonie.

Uwaga: 1 Ncm = 0,01 Nm.

- Elektrostatycznie bezpieczne narzędzie dzięki odporności powierzchniowej $\leq 10^9$ Ohm

Wkrętak Kraffform serii 7400 ESD ze wstępnie ustawioną wartością momentu obrotowego, nastawny (0,1-1,5 Nm) z uchwytem szybkowymiennym Rapidaptor, rozmiar uchwytu 105 mm



Code	EAN	Art.No.	Bit	Scale 1	Scale 2	Length 1	Length 2	Weight
05074840001	179487	7460 ESD	1/4"	0,3	0,3-1,2	105	155	1
05074842001	179098	7461 ESD	1/4"	1,2	1,2-3,0	105	155	1

Seria 7400 Imperial Wkrętak dynamometryczny (2,5-29,0 in. lbs.) z ustawioną wartością, z uchwytem szybkomocującym Rapidaptor, rozmiar uchwytu 105 mm

Wkrętak dynamometryczny Wera. Z fabrycznie ustawioną na najmniejszą wartość skali stałą wartością momentu obrotowego. Do zastosowań, w których wymagana jest stała wartość momentu obrotowego i jego powtarzalność.

Wartość momentu obrotowego można zmienić za pomocą dodatkowego narzędzia w ramach zakresu pomiarowego (zestaw do ponownej kalibracji, kod do zamówienia 05137001001).

Następnie należy sprawdzić ustawioną wartość za pomocą standardowego testera momentu obrotowego. Nielimitowana wartość momentu obrotowego zwalniającego do odkręcania zabezpieczonych śrub. Technologia Rapidaptor do szybkiej wymiany bitów.

Do bitów sześciokątnych 1/4" wg DIN ISO 1173-C 6,3 oraz końcówek E 6,3 (ISO 1173). Wielokomponentowa rękojeść Kraffform z miękkimi i twardymi strefami chwytu umożliwia szybką pracę i zabezpiecza dłonie.

Uwaga: 1 Ncm = 0,01 Nm.

Seria 7400 Imperial Wkrętak dynamometryczny (2,5-29,0 in. lbs.) z ustawioną wartością, z uchwytem szybkomocującym Rapidaptor, rozmiar uchwytu 105 mm



Code	EAN	Art.No.	Bit	Scale 1	Scale 2	Length 1	Length 2	Weight
05074720001	102942	7465	1/4"	2,5	2,5-11,5	105	155	1
05074722001	103116	7466	1/4"	11,0	11,0-29,0	105	155	1

Seria 7400 Imperial Wkrętak dynamometryczny (25,0-55,0 in. lbs.) z ustawioną wartością, z uchwytem szybkoocującym Rapidaptor, z rękojeścią pistoletową

Wkrętak dynamometryczny Wera. Wielokomponentowa rękojeść pistoletowa Kraffform, umożliwiająca przenoszenie wysokich momentów obrotowych, zapewnia przyjemną i ergonomiczną pracę. Z fabrycznie ustawioną na najmniejszą wartość skali stałą wartością momentu obrotowego.

Do zastosowań, w których wymagana jest stała wartość momentu obrotowego i jego powtarzalność. Wartość momentu obrotowego można zmienić za pomocą dodatkowego narzędzia w ramach zakresu pomiarowego (zestaw do ponownej kalibracji, do zamówienia z kodem 05137002001).

Następnie należy sprawdzić ustawioną wartość za pomocą standardowego testera momentu obrotowego. Nielimitowana wartość momentu obrotowego zwalnającego do odkręcania zapieczonych śrub. Technologia Rapidaptor do szybkiej wymiany bitów. Do bitów sześciokątnych 1/4" wg DIN ISO 1173-C 6,3 oraz końcówek E 6,3 (ISO 1173).

Wielokomponentowa rękojeść Kraffform z miękkimi i twardymi strefami chwytu umożliwia szybką pracę i zabezpiecza dłonie. Do bitów sześciokątnych 1/4" wg DIN ISO 1173-C 6,3 oraz końcówek E 6,3 (ISO 1173).

Uwaga: 1 Ncm = 0,01 Nm.

Seria 7400 Imperial Wkrętak dynamometryczny (25,0-55,0 in. lbs.) z ustawioną wartością, z uchwytem szybkoocującym Rapidaptor, z rękojeścią pistoletową



	EAN							
Code	4013288	Art.No.		in. lbs.	in. lbs.	mm	mm	
05074721001	102959	7467	1/4"	25,0	25,0-55,0	150	100	1

Seria 7400 ESD Wkrętak dynamometryczny z ustawioną wartością (0,1-1,0 Nm), z uchwytem szybkoocującym

Wkrętak dynamometryczny Wera. Zabezpieczenie przed ładunkami elektrostatycznymi i związanymi z nimi uszkodzeniami. Z fabrycznie ustawioną na najmniejszą wartość skali stałą wartością momentu obrotowego.

Do zastosowań, w których wymagana jest stała wartość momentu obrotowego i jego powtarzalność. Wartość momentu obrotowego można zmienić za pomocą dodatkowego narzędzia w ramach zakresu pomiarowego (zestaw do ponownej kalibracji, do zamówienia z kodem 05137003001).

Następnie należy sprawdzić ustawioną wartość za pomocą standardowego testera momentu obrotowego. Z mechanizmem szybkoocującym do szybkiej wymiany grotów i końcówek. Nielimitowana wartość momentu obrotowego zwalnającego do odkręcania zapieczonych śrub.

Wielokomponentowa rękojeść Kraffform z miękkimi i twardymi strefami chwytu umożliwia szybką pracę i zabezpiecza dłonie. Do końcówek 4 mm Halfmoon (seria Wera 9) i 4 mm HIOS (seria Wera 21).

Uwaga: 1 Ncm = 0,01 Nm.

- Elektrostatycznie bezpieczne narzędzie dzięki odporności powierzchniowej $\leq 10^9$ Ohm
- Do grotów Halfmoon 4 mm i HIOS 4 mm

Seria 7400 ESD Wkrętak dynamometryczny z ustawioną wartością (0,1-1,0 Nm), z uchwytem szybkoocującym



	EAN							
Code	4013288	Art.No.	Nm	Nm	mm	mm		
05074826001	179067	7455 ESD	0,1	0,1-0,34	89	138	5 1/4"	1
05074828001	179050	7456 ESD	0,3	0,3-1,0	89	138	5 1/4"	1

1460 ESD Kraffform Micro Wkrętak dynamometryczny z ustawioną wartością (0,02-0,11 Nm), z uchwytem z mechanizmem szybkoocucującym

Z fabrycznie ustawioną na najmniejszą wartość skali stałą wartością momentu obrotowego. Do zastosowań, w których wymagana jest stała wartość momentu obrotowego i jego powtarzalność. Wartość momentu obrotowego może być zmieniana w zakresie pomiarowym za pomocą dodatkowego narzędzia 05137004001. Następnie należy sprawdzić ustawioną wartość za pomocą standardowego testera momentu obrotowego. Kompaktowy system wymiennych końcówek i rękojeści umożliwia kontrolę momentu obrotowego podczas prac precyzyjnych.

Wkrętak dynamometryczny Kraffform Micro ESD umożliwiającą kontrolowanie momentu obrotowego podczas dokręcania stosowany do prac przy urządzeniach narażonych na uszkodzenia ładunkami elektrostatycznymi. Rękojeść do końcówek 4 mm Halfmoon (seria Wera 9) i 4 mm HIOS (seria Wera 21). Zabezpieczony przed manipulacją. Wyraźnie wyczuwalny i słyszalny sygnał osiągnięcia zadanej wartości. 100%-owa gwarancja dokładności powtórzeń. Nielimitowana wartość momentu obrotowego zwalnającego.

Elektryczna oporność powierzchniowa $\leq 10^9$ Ohm dla niezawodnej ochrony przed energią elektrostatyczną. Wyprodukowano zgodnie z normą DIN EN 61340-5-1. System wymiennych końcówek i rękojeści pozwala na szybką wymianę narzędzi. Rękojeść Kraffform Micro z obrotowym kołpakiem oraz strefą pokręcania umożliwia szybkie obracanie narzędzia palcami. Strefa przeniesienia siły, zaopatrzona w miękkie wkładki gumowe, do przenoszenia wysokich momentów obrotowych. Strefa precyzji znajdująca się bezpośrednio nad trzpieniem zapewnia kontrolę kąta obrotu narzędzia podczas pracy. Szybkie mocowanie końcówek: po umieszczeniu końcówki w uchwycie następuje samoczynne zablokowanie gwarantujące pewne mocowanie narzędzia.

Przesunięcie tulejki do przodu umożliwia wymianę końcówki. Tulejka obrotowa ułatwia prowadzenie narzędzia w czasie pracy. Końcówki do pracy ręcznej, jak i mechanicznej z wkrętarkami elektrycznymi (m.in. HIOS, Delvo, Sehan). Przeznaczone do pracy przy smartfonach, telefonach komórkowych, aparatach fotograficznych, sprzęcie elektronicznym, w laboratoriach dentystycznych i gabinetach stomatologicznych.

Uwaga: 1 Ncm = 0,01 Nm.

- Elektrostatycznie bezpieczne narzędzie dzięki odporności powierzchniowej $\leq 10^9$ Ohm
- Do grotów Halfmoon 4 mm i HIOS 4 mm
- Znajduje zastosowanie przy smartfonach, telefonach komórkowych, kamerach i urządzeniach elektronicznych

1460 ESD Kraffform Micro Wkrętak dynamometryczny z ustawioną wartością (0,02-0,11 Nm), z uchwytem z mechanizmem szybkoocucującym



	EAN							
Code	4013288	Art.No.	Nm	Nm	mm			
0507480001	168351	1460 ESD	0,035	0,02-0,06	131	5 1/4"		1
0507481001	179463	1461 ESD	0,050	0,05-0,11	131	5 1/4"		1

Seria 7400 Kraffform Wkrętak dynamometryczny na życzenie klienta z fabrycznie ustawioną stałą wartością pomiarową, rozmiar uchwytu 89 mm

Wkrętak dynamometryczny Wera. Na życzenie klienta z fabrycznie ustawioną stałą wartością momentu obrotowego.

Do zastosowań, w których wymagana jest stała wartość momentu obrotowego i jego powtarzalność.

Wartość momentu obrotowego można zmienić za pomocą dodatkowego narzędzia w ramach zakresu pomiarowego (zestaw do ponownej kalibracji, do zamówienia z kodem 05137003001). Następnie należy sprawdzić ustawioną wartość za pomocą standardowego testera momentu obrotowego.

Nielimitowana wartość momentu obrotowego zwalnającego do odkręcania zabezpieczonych śrub. Technologia Rapidaptor do szybkiej wymiany bitów.

Do bitów sześciokątnych 1/4" wg DIN ISO 1173-C 6,3 oraz końcówek E 6,3 (ISO 1173).

Wielokomponentowa rękojeść Kraffform z miękkimi i twardymi strefami chwytu umożliwia szybką pracę i zabezpiecza dłoń.

Uwaga: 1 Ncm = 0,01 Nm.

Seria 7400 Kraffform Wkrętak dynamometryczny na życzenie klienta z fabrycznie ustawioną stałą wartością pomiarową, rozmiar uchwytu 89 mm



	EAN							
Code	4013288	Art.No.	Nm	mm	mm			
05074790010	188106	7450	1/4"	0,1-0,34	89	133	5 1/4"	1
05074792010	188113	7451	1/4"	0,3-1,0	89	133	5 1/4"	1
05074794010	188137	7452	1/4"	0,9-1,5	89	133	5 1/4"	1

Seria 7400 Kraffform Wkrętak dynamometryczny na życzenie klienta z fabrycznie ustawioną stałą wartością pomiarową, rozmiar uchwytu 105 mm

Wkrętak dynamometryczny Wera. Na życzenie klienta z fabrycznie ustawioną stałą wartością momentu obrotowego.

Do zastosowań, w których wymagana jest stała wartość momentu obrotowego i jego powtarzalność.

Wartość momentu obrotowego można zmienić za pomocą dodatkowego narzędzia w ramach zakresu pomiarowego (zestaw do ponownej kalibracji, kod do zamówienia 05137001001). Następnie należy sprawdzić ustawioną wartość za pomocą standardowego testera momentu obrotowego.

Nielimitowana wartość momentu obrotowego zwalniającego do odkręcania zapieczonych śrub. Technologia Rapidaptor do szybkiej wymiany bitów.

Do bitów sześciokątnych 1/4" wg DIN ISO 1173-C 6,3 oraz końcówek E 6,3 (ISO 1173).

Wielokomponentowa rękojeść Kraffform z miękkimi i twardymi strefami chwytu umożliwi szybką pracę i zabezpiecza dłonie.

Uwaga: 1 Ncm = 0,01 Nm.

- Wkrętak dynamometryczny z ustawioną na życzenie klienta stałą wartością momentu obrotowego, z uchwytem szybkowymyennym Rapidaptor
- Regulacja tylko za pomocą dodatkowego narzędzia
- Do grotów sześciokątnych 1/4"
- Sygnał przekroczenia ustawionej wartości momentu obrotowego
- Wielokomponentowa rękojeść Kraffform zapewnia szybkie pokręcanie

Seria 7400 Kraffform Wkrętak dynamometryczny na życzenie klienta z fabrycznie ustawioną stałą wartością pomiarową, rozmiar uchwytu 105 mm



	EAN	Art.No.						
Code	4013288			Nm	mm	mm		
05074715010	188144	7460	1/4"	0,3-1,2	105	155	6"	1
05074716010	188151	7461	1/4"	1,2-3,0	105	155	6"	1

Seria 7400 Kraffform Wkrętak dynamometryczny na życzenie klienta z fabrycznie ustawioną stałą wartością pomiarową, z rękojeścią pistoletową

Wkrętak dynamometryczny Wera. Wielokomponentowa rękojeść pistoletowa Kraffform, umożliwiająca przenoszenie wysokich momentów obrotowych, zapewnia przyjemną i ergonomiczną pracę.

Na życzenie klienta z fabrycznie ustawioną stałą wartością momentu obrotowego. Do zastosowań, w których wymagana jest stała wartość momentu obrotowego i jego powtarzalność.

Wartość momentu obrotowego można zmienić za pomocą dodatkowego narzędzia w ramach zakresu pomiarowego (zestaw do ponownej kalibracji, do zamówienia z kodem 05137002001). Następnie należy sprawdzić ustawioną wartość za pomocą standardowego testera momentu obrotowego.

Technologia Rapidaptor do szybkiej wymiany bitów.

Nielimitowana wartość momentu obrotowego zwalniającego do odkręcania zapieczonych śrub.

Wielokomponentowa rękojeść Kraffform z miękkimi i twardymi strefami chwytu umożliwi szybką pracę i zabezpiecza dłonie.

Uwaga: 1 Ncm = 0,01 Nm.

Seria 7400 Kraffform Wkrętak dynamometryczny na życzenie klienta z fabrycznie ustawioną stałą wartością pomiarową, z rękojeścią pistoletową



	EAN	Art.No.						
Code	4013288			Nm	mm	mm		
05074717010	188168	7462	1/4"	3,0-6,0	150	100	6"	1
05074728010	188199	7463	1/4"	4,0-8,8	150	100	6"	1

Seria 7400 ESD Kraffform Wkrętak dynamometryczny na życzenie klienta z fabrycznie ustawioną stałą wartością pomiarową, rozmiar uchwytu 89 mm

Wkrętak dynamometryczny Wera. Zabezpieczenie przed ładunkami elektrostatycznymi i związanymi z nimi uszkodzeniami. Na życzenie klienta z fabrycznie ustawioną stałą wartością momentu obrotowego.

Do zastosowań, w których wymagana jest stała wartość momentu obrotowego i jego powtarzalność.

Wartość momentu obrotowego można zmienić za pomocą dodatkowego narzędzia w ramach zakresu pomiarowego (zestaw do ponownej kalibracji, do zamówienia z kodem 05137003001). Następnie należy sprawdzić ustawioną wartość za pomocą standardowego testera momentu obrotowego.

Nielimitowana wartość momentu obrotowego zwalnającego do odkręcania zapieczonych śrub. Technologia Rapidaptor do szybkiej wymiany bitów.

Do bitów sześciokątnych 1/4" wg DIN ISO 1173-C 6,3 oraz końcówek E 6,3 (ISO 1173). Wielokomponentowa rękojeść Kraffform z miękkimi i twardymi strefami chwytu umożliwia szybką pracę i zabezpiecza dłoń.

Uwaga: 1 Ncm = 0,01 Nm.

- Elektrostatycznie bezpieczne narzędzie dzięki odporności powierzchniowej $\leq 10^9$ Ohm

Seria 7400 ESD Kraffform Wkrętak dynamometryczny na życzenie klienta z fabrycznie ustawioną stałą wartością pomiarową, rozmiar uchwytu 89 mm



	EAN							
Code	4013288	Art.No.		Nm	mm	mm		
05074820010	188205	7450 ESD	1/4"	0,1-0,34	89	133	5 1/4"	1
05074822010	188212	7451 ESD	1/4"	0,3-1,0	89	133	5 1/4"	1
05074824010	188229	7452 ESD	1/4"	0,9-1,5	89	133	5 1/4"	1

Seria 7400 ESD Kraffform Wkrętak dynamometryczny na życzenie klienta z fabrycznie ustawioną stałą wartością pomiarową, rozmiar uchwytu 105 mm

Wkrętak dynamometryczny Wera. Zabezpieczenie przed ładunkami elektrostatycznymi i związanymi z nimi uszkodzeniami. Na życzenie klienta z fabrycznie ustawioną stałą wartością momentu obrotowego.

Do zastosowań, w których wymagana jest stała wartość momentu obrotowego i jego powtarzalność.

Wartość momentu obrotowego można zmienić za pomocą dodatkowego narzędzia w ramach zakresu pomiarowego (zestaw do ponownej kalibracji, do zamówienia z kodem 05137001001). Następnie należy sprawdzić ustawioną wartość za pomocą standardowego testera momentu obrotowego.

Technologia Rapidaptor do szybkiej wymiany bitów. Nielimitowana wartość momentu obrotowego zwalnającego do odkręcania zapieczonych śrub. Wielokomponentowa rękojeść Kraffform z miękkimi i twardymi strefami chwytu umożliwia szybką pracę i zabezpiecza dłoń.

Do bitów sześciokątnych 1/4" wg DIN ISO 1173-C 6,3 oraz końcówek E 6,3 (ISO 1173).

Uwaga: 1 Ncm = 0,01 Nm.

- Elektrostatycznie bezpieczne narzędzie dzięki odporności powierzchniowej $\leq 10^9$ Ohm

Seria 7400 ESD Kraffform Wkrętak dynamometryczny na życzenie klienta z fabrycznie ustawioną stałą wartością pomiarową, rozmiar uchwytu 105 mm



	EAN							
Code	4013288	Art.No.		Nm	mm	mm		
05074840010	188236	7460 ESD	1/4"	0,3-1,2	105	133	6"	1
05074842010	188243	7461 ESD	1/4"	1,2-3,0	105	155	6"	1

Seria 7400 Imperial Krafftform Wkrętak dynamometryczny na życzenie klienta z fabrycznie ustawioną stałą wartością pomiarową, rozmiar uchwytu 105 mm

Wkrętak dynamometryczny Wera. Na życzenie klienta z fabrycznie ustawioną stałą wartością momentu obrotowego.

Do zastosowań, w których wymagana jest stała wartość momentu obrotowego i jego powtarzalność.

Wartość momentu obrotowego można zmienić za pomocą dodatkowego narzędzia w ramach zakresu pomiarowego (zestaw do ponownej kalibracji, kod do zamówienia 05137001001). Następnie należy sprawdzić ustawioną wartość za pomocą standardowego testera momentu obrotowego.

Nielimitowana wartość momentu obrotowego zwalniającego do odkręcania zapieczonych śrub. Technologia Rapidaptor do szybkiej wymiany bitów.

Do bitów sześciokątnych 1/4" wg DIN ISO 1173-C 6,3 oraz końcówek E 6,3 (ISO 1173). Wielokomponentowa rękojeść Krafftform z miękkimi i twardymi strefami chwytu umożliwia szybką pracę i zabezpiecza dłonie.

Uwaga: 1 Ncm = 0,01 Nm.

Seria 7400 Imperial Krafftform Wkrętak dynamometryczny na życzenie klienta z fabrycznie ustawioną stałą wartością pomiarową, rozmiar uchwytu 105 mm



	EAN	Art.No.						
Code	4013288			in. lbs.	mm	mm		
05074720010	188250	7465	1/4"	2,5-11,5	105	155	6"	1
05074722010	188267	7466	1/4"	11,0-29,0	105	155	6"	1

Seria 7400 Imperial Krafftform Wkrętak dynamometryczny na życzenie klienta z fabrycznie ustawioną stałą wartością pomiarową, z rękojeścią pistoletową

Wkrętak dynamometryczny Wera. Wielokomponentowa rękojeść pistoletowa Krafftform, umożliwiająca przenoszenie wysokich momentów obrotowych, zapewnia przyjemną i ergonomiczną pracę. Na życzenie klienta z fabrycznie ustawioną stałą wartością momentu obrotowego.

Do zastosowań, w których wymagana jest stała wartość momentu obrotowego i jego powtarzalność.

Wartość momentu obrotowego można zmienić za pomocą dodatkowego narzędzia w ramach zakresu pomiarowego (zestaw do ponownej kalibracji, do zamówienia z kodem 05137002001). Następnie należy sprawdzić ustawioną wartość za pomocą standardowego testera momentu obrotowego.

Technologia Rapidaptor do szybkiej wymiany bitów.

Nielimitowana wartość momentu obrotowego zwalniającego do odkręcania zapieczonych śrub.

Wielokomponentowa rękojeść Krafftform z miękkimi i twardymi strefami chwytu umożliwia szybką pracę i zabezpiecza dłonie.

Uwaga: 1 Ncm = 0,01 Nm.

Seria 7400 Imperial Krafftform Wkrętak dynamometryczny na życzenie klienta z fabrycznie ustawioną stałą wartością pomiarową, z rękojeścią pistoletową



	EAN	Art.No.						
Code	4013288			in. lbs.	mm	mm		
05074721010	188274	7467	1/4"	25,0-55,0	150	100	6"	1

Seria 7400 ESD Kraffform Wkrętak dynamometryczny na życzenie klienta z fabrycznie ustawioną stałą wartością pomiarową, z uchwytem szybkoocucującym

Wkrętak dynamometryczny Wera. Zabezpieczenie przed ładunkami elektrostatycznymi i związanymi z nimi uszkodzeniami. Na życzenie klienta z fabrycznie ustawioną stałą wartością momentu obrotowego.

Do zastosowań, w których wymagana jest stała wartość momentu obrotowego i jego powtarzalność.

Wartość momentu obrotowego może być zmieniana w zakresie pomiarowym za pomocą dodatkowego narzędzia 05137003001. Następnie należy sprawdzić ustawioną wartość za pomocą standardowego testera momentu obrotowego.

Technologia Rapidaptor umożliwiającą błyskawiczną wymianę bitów. Nielimitowana wartość momentu obrotowego zwalniającego do odkręcania zabezpieczonych śrub.

Wielokomponentowa rękojeść Kraffform z miękkimi i twardymi strefami chwytu umożliwiająca szybką pracę i zabezpiecza dłoń. Do końcówek 4 mm Halfmoon (seria Wera 9) i 4 mm HIOS (seria Wera 21).

Uwaga: 1 Ncm = 0,01 Nm.

- Elektrostatycznie bezpieczne narzędzie dzięki odporności powierzchniowej $\leq 10^9$ Ohm
- Do grotów Halfmoon 4 mm i HIOS 4 mm

Seria 7400 ESD Kraffform Wkrętak dynamometryczny na życzenie klienta z fabrycznie ustawioną stałą wartością pomiarową, z uchwytem szybkoocucującym



	EAN	Art.No.	Nm	mm	mm		
Code	4013288						
05074826010	188281	7455 ESD	0,1-0,34	89	138	5 1/4"	1
05074828010	188298	7456 ESD	0,3-1,0	89	138	5 1/4"	1

1460 ESD Kraffform Micro Wkrętak dynamometryczny na życzenie klienta z fabrycznie ustawioną stałą wartością pomiarową, z uchwytem z mechanizmem szybkoocucującym

Z ustawioną na życzenie klienta stałą wartością momentu obrotowego. Wartość momentu obrotowego można zmienić za pomocą dodatkowego narzędzia w ramach zakresu pomiarowego (zestaw do ponownej kalibracji, do zamówienia z kodem 05137004001). Następnie należy sprawdzić ustawioną wartość za pomocą standardowego testera momentu obrotowego. Kompaktowy system wymiennych końcówek i rękojeści umożliwia kontrolę momentu obrotowego podczas prac precyzyjnych.

Wkrętak dynamometryczny Kraffform Micro ESD umożliwiający kontrolowanie momentu obrotowego podczas dokręcania stosowany do prac przy urządzeniach narażonych na uszkodzenia ładunkami elektrostatycznymi. Rękojeść do końcówek 4 mm Halfmoon (seria Wera 9) i 4 mm HIOS (seria Wera 21). Zabezpieczony przed manipulacją.

Wyraźnie wyczuwalny i słyszalny sygnał osiągnięcia zadanej wartości. 100%-owa gwarancja dokładności powtórzeń. Nielimitowana wartość momentu obrotowego zwalniającego.

Elektryczna oporność powierzchniowa $\leq 10^9$ Ohm dla niezawodnej ochrony przed energią elektrostatyczną. Wyprodukowano zgodnie z normą DIN EN 61340-5-1. System wymiennych końcówek i rękojeści pozwala na szybką wymianę narzędzi. Rękojeść Kraffform Micro z obrotowym kołpakiem oraz strefą pokręcania umożliwia szybkie obracanie narzędzia palcami. Strefa przeniesienia siły zaopatrzona w miękkie wkładki gumowe do przeniesienia wysokich momentów obrotowych.

Strefa precyzji znajdująca się bezpośrednio nad trzpieniem zapewnia kontrolę kąta obrotu narzędzia podczas pracy. Szybkie mocowanie końcówek: po umieszczeniu końcówki w uchwycie następuje samoczynne zablokowanie gwarantujące pewne mocowanie narzędzia.

Przesunięcie tulejki do przodu umożliwia wymianę końcówki. Tulejka obrotowa ułatwia prowadzenie narzędzia w czasie pracy. Końcówki do pracy ręcznej, jak i mechanicznej z wkrętarkami elektrycznymi (m.in. HIOS, Delvo, Sehan).

Przeznaczone do pracy przy smartfonach, telefonach komórkowych, aparatach fotograficznych, sprzęcie elektronicznym, w laboratoriach dentystycznych i gabinetach stomatologicznych.

Uwaga: 1 Ncm = 0,01 Nm.

- Elektrostatycznie bezpieczne narzędzie dzięki odporności powierzchniowej $\leq 10^9$ Ohm
- Do grotów Halfmoon 4 mm i HIOS 4 mm
- Znajduje zastosowanie przy smartfonach, telefonach komórkowych, kamerach i urządzeniach elektronicznych

1460 ESD Kraftform Micro Wkrętak dynamometryczny na życzenie klienta z fabrycznie ustawioną stałą wartością pomiarową, z uchwytem z mechanizmem szybkoocucującym



	EAN						
Code	4013288	Art.No.	Nm	mm			
05074800010	188304	1460 ESD	0,02-0,06	131	5 1/4"		1
05074810010	188311	1461 ESD	0,05-0,11	131	5 1/4"		1

300 Hex Wskaźnik momentu obrotowego Hex-Plus

Wskaźnik momentu obrotowego z ustawioną wartością momentu obrotowego do śrub z gniazdem sześciokątnym. Zabezpieczony przed manipulacją. Smukły trzpień sześciokątny. Nielimitowana wartość momentu odkręcającego do mocno osadzonych wkrętów. Wielokomponentowa rękojeść Kraftform zapewnia przyjemną i ergonomiczną pracę chroniąc dłoń przed powstawaniem pęcherzy i odcisków.

Twarde strefy chwytu umożliwiają szybkie pokręcanie, miękkie strefy zapewniają przenoszenie wysokich momentów obrotowych. Z profilem Hex-Plus zabezpieczającym przed odkształceniem gniazda wkrętu. Końcówka Black Point zapewnia większą odporność na korozję i gwarantuje precyzyjne dopasowanie do gniazda wkrętu.

300 Hex Wskaźnik momentu obrotowego Hex-Plus



	EAN						
Code	4013288		Nm	ft. lb.	mm	mm	mm
05027910001	096425	2,0	1,4	1,0	4	3,5	65
05027911001	096432	2,5	2,0	1,5	4	3,8	65
05027912001	096449	3,0	3,0	2,2	4	3,8	65

300 Hex Wskaźnik momentu obrotowego Hex-Plus, z rękojeścią pistoletową



	EAN						
Code	4013288		Nm	ft. lb.	mm	mm	mm
05027913001	099150	4,0	5,0	3,7	160	100	65

300 TX Wskaźnik momentu obrotowego TORX®

- Do wkrętów z gniazdem TORX®

300 TX Wskaźnik momentu obrotowego TORX®



	EAN						
Code	4013288		Nm	ft. lb.	mm	mm	mm
05027930001	093325	TX 6	0,6	0,4	4	3,5	65
05027931001	093332	TX 7	0,9	0,7	4	3,5	65
05027932001	093349	TX 8	1,2	0,9	4	3,5	65
05027933001	093356	TX 9	1,4	1,0	4	3,5	65
05027934001	093370	TX 10	2,0	1,5	4	3,8	65
05027935001	093363	TX 15	3,0	2,2	4	3,8	65

300 TX Wskaźnik momentu obrotowego TORX®, z rękojeścią pistoletową



	EAN						
Code	4013288		Nm	ft. lb.	mm	mm	mm
05027936001	099143	TX 20	5,0	3,7	160	100	65

300 IP Wskaźnik momentu obrotowego TORX PLUS®

- Do wkrętów z gniazdem TORX PLUS®

300 IP Wskaźnik momentu obrotowego TORX PLUS®



	EAN						
Code	4013288		Nm	ft. lb.	mm	mm	mm
05028040001	093387	6 IP	0,6	0,4	4	3,5	65
05028041001	093394	7 IP	0,9	0,7	4	3,5	65
05028042001	093431	8 IP	1,2	0,9	4	3,5	65
05028043001	093400	9 IP	1,4	1,0	4	3,5	65
05028044001	093417	10 IP	2,0	1,5	4	3,8	65
05028045001	093424	15 IP	3,0	2,2	4	3,8	65

300 IP Wskaźnik momentu obrotowego TORX PLUS®, z rękojęcią pistoletową



	EAN							
Code	4013288		Nm	ft.lb.	mm	mm	mm	
05028046001	099136	20 IP	5,0	3,7	160	100	65	1

400 Hex Wskaźnik momentu obrotowego Hex-Plus

Wkrętak dynamometryczny z ustawioną wartością momentu obrotowego do śrub sześciokątnym. Zabezpieczony przed manipulacją.

Wytrzymałe sprzęgło poślizgowe generuje wyraźnie słyszalny i wyczuwalny sygnał wyzwalający, gdy osiągnięty zostanie ustalony moment obrotowy i tym samym ryzyko jego przekroczenia jest wykluczone.

Moment luzowania jest kilkakrotnie wyższy od ustawionego momentu dokręcania, co oznacza, że w większości przypadków do luzowania połączeń śrubowych nie są wymagane żadne dodatkowe narzędzia. Rękojeść wypełnia całą dłoń, a miękkie, zaokrąglone zagłębienia stanowią wsparcie dla palców. Zapewnia to optymalne i ergonomiczne przenoszenie energii.

400 Hex Wskaźnik momentu obrotowego Hex-Plus



	EAN							
Code	4013288		Nm	mm	mm	mm		
05005080001	208835	4,0	4,0	60	48	100	2 3/8"	1
05005081001	208842	5,0	5,0	60	48	100	2 3/8"	1

400 TX Wskaźnik momentu obrotowego Hex-Plus

- Do wkrętów z gniazdem TORX®

400 TX Wskaźnik momentu obrotowego Hex-Plus



	EAN							
Code	4013288		Nm	mm	mm	mm		
05005090001	208811	TX 20	4,0	60	48	100	2 3/8"	1
05005091001	208828	TX 25	5,0	60	48	100	2 3/8"	1

Klucz dynamometryczny Click-Torque A 5 z przełączalną grzechotką

Klucz dynamometryczny w niepowtarzalnym designie firmy Wera. Bardzo wytrzymałe wykonanie i wysoka dokładność zgodnie z normą DIN EN ISO 6789-1:2017-07. Łatwe ustawienie i zabezpieczenie wartości domyślnej. Słyszalne i wyczuwalne zablokowanie po osiągnięciu wartości skali ułatwia również pewne ustawienie żądanego momentu obrotowego.

Wytrzymały mechanizm wyzwalający uruchamia wyraźnie słyszalny i wyczuwalny sygnał po osiągnięciu ustawionego momentu obrotowego. Do dokręcania w prawo, z grzechotką z 45 zębami.

- Z czopem lub gniazdem wejściowym czworokątnym 1/4", grzechotką przełączalną z 45 zębami
- Zakres pomiarowy: 2,5-25 Nm; dokładność pomiaru do ±4% zgodnie z normą DIN EN ISO 6789-1:2017-07

Klucz dynamometryczny Click-Torque A 5 z przełączalną grzechotką, 2,5-25 Nm



	EAN								
Code	4013288		Nm	Nm	lbf. ft.	mm	mm		
05075604001	193179	1/4"	2,5-25	1,0	1-18	290	121		1

Klucz dynamometryczny Click-Torque A 6 z przełączalną grzechotką

- Z czopem lub gniazdem wejściowym sześciokątnym 1/4", grzechotką przełączalną z 45 zębami
- Zakres pomiarowy: 2,5-25 Nm; dokładność pomiaru do ±4% zgodnie z normą DIN EN ISO 6789-1:2017-07

Klucz dynamometryczny Click-Torque A 6 z przełączalną grzechotką, 2,5-25 Nm



	EAN							
Code	4013288		Nm	Nm	lbf. ft.	mm	mm	
05075605001	193186	1/4"	2,5-25	1,0	1-18	290	121	1

Click-Torque A 6 Set 1

Klucz dynamometryczny w niepowtarzalnym designie firmy Wera. Bardzo wytrzymałe wykonanie i wysoka dokładność zgodnie z normą DIN EN ISO 6789-1:2017-07. Łatwe ustawienie i zabezpieczenie wartości domyślnej. Słyszalne i wyczuwalne zablokowanie po osiągnięciu wartości skali ułatwia również pewne ustawienieżądanego momentu obrotowego.

Wytrzymały mechanizm wyzwalaający uruchamia wyraźnie słyszalny i wyczuwalny sygnał po osiągnięciu ustawionego momentu obrotowego. Do dokręcania w prawo, z grzechotką z 45 zębami. Klucz dynamometryczny Wera jest wzbogacony o szeroką gamę akcesoriów tworząc idealny zestaw dla każdego użytkownika. Zestaw zawiera: klucz dynamometryczny Click-Torque A 6 1/4" 2,5 – 25 Nm, 6 kluczy nasadowych 1/4", 11 bitów Hex-Plus do śrub z gniazdem sześciokątnym, rowkiem krzyżowym PH- i TORX® wraz z akcesoriami obejmującymi przedłużkę i adapter.

Click-Torque A 6 Set 1



Code	EAN		
05130110001	205643		1
		Click-Torque A 6 1x 1/4", 2,5-25 Nm	
		851/4 TZ PH 1x PH 2x50	
		867/4 Z TORX® 1x TX 15x50; 1x TX 20x50; 1x TX 25x50; 1x TX 27x50; 1x TX 30x50; 1x TX 40x50	
		840/4 Z Hex-Plus 1x 3,0x50; 1x 4,0x50; 1x 5,0x50; 1x 6,0x50	
		870/1 1x 1/4"x25 ¹⁾	
		8794 SA 1x 1/4"x75,0	
		8790 HMA 1x 6,0x23,0; 1x 7,0x23,0; 1x 8,0x23,0; 1x 10,0x23,0; 1x 12,0x23,0; 1x 13,0x23,0	
		K240 1x 50,0x240,0	

¹⁾Z kulką; do kluczy nasadowych do montażu ręcznego

Bicycle Set Torque 1

16-częściowy zestaw od specjalisty w dziedzinie narzędzi wkrętakowych, firmy Wera, dzięki niezawodnej kontroli momentów obrotowych zabezpiecza elementy, dla których istotny jest dokładny moment obrotowy i rozwiązuje najważniejsze problemy związane z połączeniami śrubowymi w rowerach. Klucz dynamometryczny ze słyszalnym i wyczuwalnym mechanizmem wyzwalanym po osiągnięciu zadanego momentu obrotowego w niepowtarzalnym wzornictwie firmy Wera. Bardzo wytrzymałe wykonanie i wysoka dokładność zgodnie z normą DIN EN ISO 6789-1:2017-07. Łatwe ustawienie i zabezpieczenie wartości domyślnej. Słyszalne i wyczuwalne zablokowanie po osiągnięciu wartości skali ułatwia również niezawodne ustawienie żądanego momentu obrotowego.

Wytrzymały mechanizm wyzwalający uruchamia wyraźnie słyszalny i wyczuwalny sygnał po osiągnięciu ustawionego momentu obrotowego. Do dokręcania w prawo, z grzechotką z 45 zębami. Klucz dynamometryczny zapewniający wyjątkowo dużą oszczędność miejsca, uzupełniony o akcesoria odpowiednie dla danego zakresu momentu obrotowego i przystosowany do najbardziej popularnych połączeń śrubowych występujących w rowerach, zapakowany w solidne, zabezpieczające delikatne powierzchnie etui tekstylne. Zestaw zawiera: klucz dynamometryczny Click-Torque A 5, 1/4", 2,5 - 25 Nm, 4 końcówki wymienne klucza nasadowego 1/4", 7 bity nasadowe do śrub i wkrętów z gniazdem sześciokątnym Hex-Plus i 4 bitów nasadowych TORX®.

Końcówki wymienne klucza nasadowego i bity nasadowe z systemem oznaczenia kolorystycznego kluczy według ich wielkości „Take it easy“ ułatwiający i przyspieszający odnajdywanie właściwego narzędzia. Bity nasadowe z funkcją przytrzymywania zapewniają wyjątkowo wygodną pracę bez ryzyka wypadnięcia śruby lub wkrętu z narzędzia. Niezwykle kompaktowe rozmieszczenie narzędzi na niewielkiej powierzchni. Etui tekstylne charakteryzujące się wysoką wytrzymałością i żywotnością. Tkanina tekstylna na stronie zewnętrznej chroni powierzchnie narażone na zarysowania. Małe rozmiary i niewielka waga zapewniają dużą mobilność. Bity nasadowe posiadają wszystkie zalety technologii bitów Wera, takie jak dokładność pasowania, odporność na zużycie i doskonałe właściwości minimalizujące bicie promieniowe.

Bicycle Set Torque 1



Code	EAN		
05004180001	4013288 207685		1
		Click-Torque A 5 1x 1/4", 2,5-25 Nm	
		● 8790 HMA 1x 10,0x23,0; 1x 13,0x23,0; 1x 14,0x23,0; 1x 15,0x23,0	
		⊕ 8767 A 1x TX 10x28,0; 1x TX 20x28,0; 1x TX 25x28,0; 1x TX 30x28,0	
		○ 8740 A HF 1x 3,0x28,0; 1x 4,0x28,0; 1x 5,0x28,0; 1x 5,0x100,0; 1x 6,0x28,0; 1x 6,0x100,0; 1x 8,0x28,0	
		K240 1x 50,0x240,0	

Klucz dynamometryczny Click-Torque B 1 z przełączalną grzechotką

- Z czopem lub gniazdem wejściowym czworokątnym 3/8", grzechotką przełączalną z 45 zębami
- Zakres pomiarowy: 10-50 Nm; dokładność pomiaru do ±3% zgodnie z normą DIN EN ISO 6789-1:2017-07

Klucz dynamometryczny Click-Torque B 1 z przełączalną grzechotką, 10-50 Nm



Code	EAN		Nm	Nm	lbf. ft.	mm	mm	
05075610001	4013288 193193	3/8"	10-50	2,5	8-36	360	140	1

Klucz dynamometryczny Click-Torque B 2 z przełączalną grzechotką

- Z czopem lub gniazdem wejściowym czworokątnym 3/8", grzechotką przełączalną z 45 zębami
- Zakres pomiarowy: 20-100 Nm; dokładność pomiaru do ±3% zgodnie z normą DIN EN ISO 6789-1:2017-07

Klucz dynamometryczny Click-Torque B 2 z przełączalną grzechotką, 20-100 Nm



Code	EAN	□				—	—	⊞
Code	EAN	□	Nm	Nm	lbf. ft.	mm	mm	⊞
05075611001	193209	3/8"	20-100	5,0	15-73	405	140	1

Klucz dynamometryczny Click-Torque C 1 z przełączalną grzechotką

- Z czopem lub gniazdem wejściowym czworokątnym 1/2", grzechotką przełączalną z 45 zębami
- Zakres pomiarowy: 10-50 Nm; dokładność pomiaru do ±3% zgodnie z normą DIN EN ISO 6789-1:2017-07

Klucz dynamometryczny Click-Torque C 1 z przełączalną grzechotką, 10-50 Nm



Code	EAN	□				—	—	⊞
Code	EAN	□	Nm	Nm	lbf. ft.	mm	mm	⊞
05075620001	193216	1/2"	10-50	2,5	8-36	360	140	1

Klucz dynamometryczny Click-Torque C 2 z przełączalną grzechotką

- Z czopem lub gniazdem wejściowym czworokątnym 1/2", grzechotką przełączalną z 45 zębami
- Zakres pomiarowy: 20-100 Nm; dokładność pomiaru do ±3% zgodnie z normą DIN EN ISO 6789-1:2017-07

Klucz dynamometryczny Click-Torque C 2 z przełączalną grzechotką, 20-100 Nm



Code	EAN	□				—	—	⊞
Code	EAN	□	Nm	Nm	lbf. ft.	mm	mm	⊞
05075621001	193223	1/2"	20-100	5,0	15-73	405	140	1

Klucz dynamometryczny Click-Torque C 3 z przełączalną grzechotką

- Z czopem lub gniazdem wejściowym czworokątnym 1/2", grzechotką przełączalną z 45 zębami
- Zakres pomiarowy: 40-200 Nm; dokładność pomiaru do ±3% zgodnie z normą DIN EN ISO 6789-1:2017-07

Klucz dynamometryczny Click-Torque C 3 z przełączalną grzechotką, 40-200 Nm



Code	EAN	□				—	—	⊞
Code	EAN	□	Nm	Nm	lbf. ft.	mm	mm	⊞
05075622001	193230	1/2"	40-200	10,0	30-146	510	140	1

Click-Torque C 3 Set 1

Zestaw z kluczem dynamometrycznym w niepowtarzalnym wzornictwie firmy Wera. Bardzo wytrzymałe wykonanie i wysoka dokładność zgodnie z normą DIN EN ISO 6789-1:2017-07. Łatwe ustawienie i zabezpieczenie wartości domyślnej. Słyszalne i wyczuwalne zablokowanie po osiągnięciu wartości skali ułatwia również pewne ustawienieżądanego momentu obrotowego. Wytrzymały mechanizm wyzwalający uruchamia wyraźnie słyszalny i wyczuwalny sygnał po osiągnięciu ustawionego momentu obrotowego. Do dokręcania w prawo, z przełączalną grzechotką z 45 zębami. Klucz dynamometryczny i odpowiednio dobrane wyposażenie dodatkowe zapakowane w solidne, nieniszczące delikatnych powierzchni etui tekstylne, pozwalające zaoszczędzić miejsce.

Zestaw zawiera: klucz dynamometryczny Click-Torque C 3, 1/2", 40-200 Nm, 4 końcówki wymienne klucza nasadowego 1/2", 7 bitów nasadowych do śrub i wkrętów z gniazdem sześciokątnym Hex-Plus i TORX® z przedłużką.

Click-Torque C 3 Set 1, 40-200 Nm



Code	EAN		
05075680001	4013288 207609		1
		Click-Torque C 3 1x 1/2", 40-200 Nm	
		● 8790 HMC 1x 10,0x37,0; 1x 13,0x37,0; 1x 17,0x37,0; 1x 19,0x37,0	
		⊕ 8767 C HF 1x TX 30x60,0; 1x TX 40x60,0; 1x TX 45x60,0; 1x TX 50x60,0	
		○ 8740 C HF 1x 6,0x60,0; 1x 8,0x60,0; 1x 10,0x60,0	
		◐ 8794 SC 1x 1/2"x125,0	

Klucz dynamometryczny Click-Torque C 3 Set 2 do wykonywania połączeń śrubowych w betonie, 40-200 Nm

11-częściowy zestaw do wykonywania połączeń śrubowych w betonie istotnych z punktu widzenia bezpieczeństwa z momentami dokręcania określonymi w specyfikacji producenta śrub.

System oznaczenia kolorystycznego kluczy według rozmiaru „Take it easy“ ułatwiający i przyspieszający odnajdywanie właściwego narzędzia.

- Do wykonywania połączeń śrubowych w betonie istotnych z punktu widzenia bezpieczeństwa z momentami dokręcania określonymi w specyfikacji producenta śrub
- Klucze nasadowe 8790 C Impaktor do stosowania przy użyciu z elektrycznymi lub pneumatycznymi wkrętarkami udarowymi z zabierakiem 12,5 mm = 1/2" (13 mm do 21 mm)
- Klucz dynamometryczny Click-Torque C 3 z przełączalną grzechotką (zakres pomiarowy): 40-200 Nm; dokładność pomiaru do ±3 % zgodnie z normą DIN EN ISO 6789-1:2017-07
- 11-częściowy zestaw w wysokiej jakości etui tekstylnym

Klucz dynamometryczny Click-Torque C 3 Set 2 do wykonywania połączeń śrubowych w betonie, 40-200 Nm



Code	EAN		
05075681001	4013288 217561		1
		Click-Torque C 3 1x 1/2", 40-200 Nm	
		● 8790 C Impaktor 1x 13,0x38,0; 1x 14,0x38,0; 1x 15,0x38,0; 1x 16,0x38,0; 1x 17,0x38,0; 1x 18,0x38,0; 1x 19,0x38,0; 1x 20,0x38,0; 1x 21,0x38,0	
		◐ 8894 SC 1x 1/2"x125,0	

Klucz dynamometryczny Click-Torque C 4 z przełączalną grzechotką

- Z czopem lub gniazdem wejściowym czworokątnym 1/2", grzechotką przełączalną z 45 zębami
- Zakres pomiarowy: 60-300 Nm; dokładność pomiaru do ±3% zgodnie z normą DIN EN ISO 6789-1:2017-07

Klucz dynamometryczny Click-Torque C 4 z przełączalną grzechotką, 60-300 Nm



		EAN							
Code	4013288		Nm	Nm	lbf. ft.	mm	mm		
05075623001	193247	1/2"	60-300	10,0	45-220	595	140	1	

Klucz dynamometryczny Click-Torque C 5 z przełączalną grzechotką

- Z czopem lub gniazdem wejściowym czworokątnym 1/2", grzechotką przełączalną z 45 zębami
- Zakres pomiarowy: 80-400 Nm; dokładność pomiaru do ±3% zgodnie z normą DIN EN ISO 6789-1:2017-07

Klucz dynamometryczny Click-Torque C 5 z przełączalną grzechotką, 80-400 Nm



		EAN							
Code	4013288		Nm	Nm	lbf. ft.	mm	mm		
05075624001	193254	1/2"	80-400	10,0	60-295	680	140	1	

Klucz dynamometryczny Click-Torque E 1 z przełączalną grzechotką

- Z czopem lub gniazdem wejściowym czworokątnym 3/4", grzechotką przełączalną z 45 zębami
- Zakres pomiarowy: 200-1000 Nm; dokładność pomiaru do ±3% zgodnie z normą DIN EN ISO 6789-1:2017-07

Klucz dynamometryczny Click-Torque E 1 z przełączalną grzechotką, 200-1000 Nm



		EAN							
Code	4013288		Nm	Nm	lbf. ft.	mm	mm		
05075630001	193261	3/4"	200-1000	20,0	148-737	1250	140	1	

Nastawne klucze dynamometryczne do dokręcania w prawo i lewo Click-Torque C 2 Push R/L

Klucz dynamometryczny w niepowtarzalnym wzornictwie firmy Wera. Do dokręcania w prawo i lewo. Bardzo wytrzymałe wykonanie i wysoka dokładność zgodnie z normą DIN EN ISO 6789-1:2017-07. Łatwe ustawienie i zabezpieczenie wartości domyślnej. Słyszalne i wyczuwalne zablokowanie po osiągnięciu wartości skali ułatwia również pewne ustawienieżądanego momentu obrotowego. Wytrzymały mechanizm wyzwalający uruchamia wyraźnie słyszalny i wyczuwalny sygnał po osiągnięciu ustawionego momentu obrotowego. Z zabezpieczonym przed zgubieniem zabierakiem czworokątnym do zmiany kierunku pracy. Zabierak czworokątny 1/2" do współpracy z kluczami nasadowymi.

- Do pracy w kierunku prawym i lewym dzięki płynnemu przełączaniu za pomocą zabezpieczonego przed zgubieniem czworokątnego zabieraka przetykanego
- Zakres pomiarowy: 20-100 Nm; dokładność pomiaru do ±3% zgodnie z normą DIN EN ISO 6789-1:2017-07
- 45 zębów i zabierak czworokątny 1/2" do współpracy z kluczami nasadowymi
- Prosta regulacja i zabezpieczenieżądanego momentu obrotowego za pomocą słyszalnego i wyczuwalnego zablokowania po osiągnięciu wartości skali
- Słyszalny i wyczuwalny mechanizm wyzwalający sygnalizujący osiągnięcie ustawionej wartości momentu obrotowego

Nastawny klucz dynamometryczny do dokręcania w prawo i lewo Click-Torque C 2 Push R/L, 20-100 Nm



		EAN							
Code	4013288		Nm	Nm	lbf. ft.	mm	mm		
05075625001	218926	1/2"	20-100	5,0	15-73	405	140	1	

Nastawny klucz dynamometryczny do dokręcania w prawo i lewo Click-Torque C 3 Push, 40-200 Nm

- Zakres pomiarowy: 40-200 Nm; dokładność pomiaru do $\pm 3\%$ zgodnie z normą DIN EN ISO 6789-1:2017-07
- Do pracy w kierunku prawym i lewym dzięki płynnemu przełączaniu za pomocą zabezpieczonego przed zgubieniem czworokątnego zabieraka przetykanego
- 45 zębów i zabierak czworokątny $1/2"$ do współpracy z kluczami nasadowymi

Nastawny klucz dynamometryczny do dokręcania w prawo i lewo Click-Torque C 3 Push, 40-200 Nm



	EAN							
Code	4013288		Nm	Nm	lbf. ft.	mm	mm	
05075626001	218933	$1/2"$	40-200	10,0	30-146	510	140	1

Nastawny klucz dynamometryczny do dokręcania w prawo i lewo Click-Torque E 1 Push, 200-1000 Nm

- Do pracy w kierunku prawym i lewym dzięki płynnemu przełączaniu za pomocą zabezpieczonego przed zgubieniem czworokątnego zabieraka przetykanego
- Zakres pomiarowy: 200-1000 Nm; dokładność pomiaru do $\pm 3\%$ zgodnie z normą DIN EN ISO 6789-1:2017-07
- 45 zębów i zabierak czworokątny $3/4"$

Nastawny klucz dynamometryczny do dokręcania w prawo i lewo Click-Torque E 1 Push, 200-1000 Nm



	EAN							
Code	4013288		Nm	Nm	lbf. ft.	mm	mm	
05075631001	219053	$3/4"$	200-1000	20,0	148-737	1250	140	1

Klucz dynamometryczny Click-Torque X 1 do końcówek wtykowych

Klucz dynamometryczny w niepowtarzalnym designie firmy Wera. Bardzo wytrzymałe wykonanie i wysoka dokładność zgodnie z normą DIN EN ISO 6789-1:2017-07. Łatwe ustawienie i zabezpieczenie wartości domyślnej. Słyszalne i wyczuwalne zablokowanie po osiągnięciu wartości skali ułatwia również bezpieczne ustawienieżądanego momentu obrotowego.

Wytrzymały mechanizm wyzwalaający uruchamia wyraźnie słyszalny i wyczuwalny sygnał po osiągnięciu ustawionego momentu obrotowego. Do dokręcania w prawo i w lewo, z 4-kątnym czopem wtykowym 9x12 mm do zamocowania odpowiednich końcówek wtykowych.

- Z uchwytem do wymiennych końcówek wtykowych 9x12 mm
- Zakres pomiarowy: 2,5-25 Nm; dokładność pomiaru do $\pm 4\%$ zgodnie z normą DIN EN ISO 6789-1:2017-07

Klucz dynamometryczny Click-Torque X 1 do końcówek wtykowych, 2,5-25 Nm



	EAN							
Code	4013288		Nm	Nm	lbf. ft.	mm	mm	
05075651001	193773	9x12	2,5-25	1,0	1-18	283	121	1

Klucz dynamometryczny Click-Torque X 2 do końcówek wtykowych

- Z uchwytem do wymiennych końcówek wtykowych 9x12 mm.
- Zakres pomiarowy: 10-50 Nm; dokładność pomiaru do $\pm 3\%$ zgodnie z normą DIN EN ISO 6789-1:2017-07

Klucz dynamometryczny Click-Torque X 2 do końcówek wtykowych, 10-50 Nm



	EAN							
Code	4013288		Nm	Nm	lbf. ft.	mm	mm	
05075652001	193797	9x12	10-50	2,5	8-36	338	140	1

Klucz dynamometryczny Click-Torque X 3 do końcówek wtykowych

- Z uchwytem do wymiennych końcówek wtykowych 9x12 mm
- Zakres pomiarowy: 20-100 Nm; dokładność pomiaru do $\pm 3\%$ zgodnie z normą DIN EN ISO 6789-1:2017-07

Klucz dynamometryczny Click-Torque X 3 do końcówek wtykowych, 20-100 Nm



Code	EAN	□				—	—	☐
05075653001	193780	9x12	Nm	Nm	lbf. ft.	mm	mm	1

Klucz dynamometryczny Click-Torque X 4 do końcówek wtykowych

- Z uchwytem do wymiennych końcówek wtykowych 14x18 mm
- Zakres pomiarowy: 40-200 Nm; dokładność pomiaru do $\pm 3\%$ zgodnie z normą DIN EN ISO 6789-1:2017-07

Klucz dynamometryczny Click-Torque X 4 do końcówek wtykowych, 40-200 Nm



Code	EAN	□				—	—	☐
05075654001	193803	14x18	Nm	Nm	lbf. ft.	mm	mm	1

Klucz dynamometryczny Click-Torque X 5 do końcówek wtykowych

- Z uchwytem do wymiennych końcówek wtykowych 14x18 mm
- Zakres pomiarowy: 60-300 Nm; dokładność pomiaru do $\pm 3\%$ zgodnie z normą DIN EN ISO 6789-1:2017-07

Klucz dynamometryczny Click-Torque X 5 do końcówek wtykowych, 60-300 Nm



Code	EAN	□				—	—	☐
05075655001	193810	14x18	Nm	Nm	lbf. ft.	mm	mm	1

Klucz dynamometryczny Click-Torque X 6 do końcówek wtykowych

- Z uchwytem do wymiennych końcówek wtykowych 14x18 mm
- Zakres pomiarowy: 80-400 Nm; dokładność pomiaru do $\pm 3\%$ zgodnie z normą DIN EN ISO 6789-1:2017-07

Klucz dynamometryczny Click-Torque X 6 do końcówek wtykowych, 80-400 Nm



Code	EAN	□				—	—	☐
05075656001	193827	14x18	Nm	Nm	lbf. ft.	mm	mm	1

Klucz dynamometryczny z ustawioną wartością Click-Torque XP 1 do końcówek wtykowych

Klucz dynamometryczny z wstępnie ustawioną wartością momentu obrotowego do wszystkich zastosowań, w których wymagany jest stały moment obrotowy i duża powtarzalność z wysoką dokładnością. Wartość momentu obrotowego może zostać zmieniona w określonym zakresie pomiarowym.

Wytrzymały mechanizm wyzwalający uruchamia wyraźnie słyszalny i wyczuwalny sygnał po osiągnięciu ustawionego momentu obrotowego. Odpowiedni do dokręcania w prawo i w lewo dzięki czworokątnemu zabierakowi do wymiennych narzędzi wtykowych.

Na życzenie możliwe jest wstępne ustawienie innej niż podana wartości momentu obrotowego w określonym zakresie pomiarowym.

- Z zabierakiem czworokątnym (9x12 mm) do wymiennych narzędzi wtykowych; do dokręcania w prawo i lewo
- Klucz dynamometryczny z ustawioną wstępnie wartością momentu obrotowego w niepowtarzalnym wzornictwie firmy Wera
- Zakres pomiarowy: 2,5-25 Nm; dokładność pomiaru do $\pm 2\%$ zgodnie z normą DIN EN ISO 6789-1:2017-07
- Wstępnie ustawiony moment obrotowy może być zmieniany w określonym zakresie w laboratorium pomiarowym

Klucz dynamometryczny z ustawioną wartością Click-Torque XP 1 do końcówek wtykowych, 2,5-25 Nm



		EAN								
Code	4013288		Nm	Nm	lbf. ft.	mm	mm			
05075670001	206169	9x12	2,5	2,5-25	2-18	217	137	1		
05075670010 ¹⁾	206206	9x12	2,5	2,5-25	2-18	217	137	1		

¹⁾ Na życzenie możliwe jest wstępne ustawienie innej niż podana wartości momentu obrotowego w określonym zakresie pomiarowym.

Klucz dynamometryczny z ustawioną wartością Click-Torque XP 2 do końcówek wtykowych

- Z zabierakiem czworokątnym (9x12 mm) do wymiennych narzędzi wtykowych; do dokręcania w prawo i lewo
- Zakres pomiarowy: 10-50 Nm; dokładność pomiaru do $\pm 2\%$ zgodnie z normą DIN EN ISO 6789-1:2017-07
- Wstępnie ustawiony moment obrotowy może być zmieniany w określonym zakresie w laboratorium pomiarowym

Klucz dynamometryczny z ustawioną wartością Click-Torque XP 2 do końcówek wtykowych, 10-50 Nm



		EAN								
Code	4013288		Nm	Nm	lbf. ft.	mm	mm			
05075671001	206176	9x12	10,0	10-50	8-36	262	137	1		
05075671010 ¹⁾	206213	9x12	10,0	10-50	8-36	262	137	1		

¹⁾ Na życzenie możliwe jest wstępne ustawienie innej niż podana wartości momentu obrotowego w określonym zakresie pomiarowym.

Klucz dynamometryczny z ustawioną wartością Click-Torque XP 3 do końcówek wtykowych

- Z zabierakiem czworokątnym (9x12 mm) do wymiennych narzędzi wtykowych; do dokręcania w prawo i lewo
- Zakres pomiarowy: 15-100 Nm; dokładność pomiaru do $\pm 3\%$ zgodnie z normą DIN EN ISO 6789-1:2017-07
- Wstępnie ustawiony moment obrotowy może być zmieniany w określonym zakresie w laboratorium pomiarowym

Klucz dynamometryczny z ustawioną wartością Click-Torque XP 3 do końcówek wtykowych, 15-100 Nm



		EAN								
Code	4013288		Nm	Nm	lbf. ft.	mm	mm			
05075672001	206183	9x12	15,0	15-100	11-74	332	137	1		
05075672010 ¹⁾	207999	9x12	15,0	15-100	11-74	332	137	1		

¹⁾ Na życzenie możliwe jest wstępne ustawienie innej niż podana wartości momentu obrotowego w określonym zakresie pomiarowym.

Klucz dynamometryczny z ustawioną wartością Click-Torque XP 4 do końcówek wtykowych

- Z zabierakiem czworokątnym (14x18) do wymiennych narzędzi wtykowych; do dokręcania w prawo i lewo
- Zakres pomiarowy: 20-250 Nm; dokładność pomiaru do $\pm 2\%$ zgodnie z normą DIN EN ISO 6789-1:2017-07
- Wstępnie ustawiony moment obrotowy może być zmieniany w określonym zakresie w laboratorium pomiarowym

Klucz dynamometryczny z ustawioną wartością Click-Torque XP 4 do końcówek wtykowych, 20-250 Nm



		EAN							
Code			Nm	Nm	lbf. ft.	mm	mm		
05075673001	206190	14x18	20,0	20-250	15-184	457	145	1	
05075673010 ¹⁾	206220	14x18	20,0	20-250	15-184	457	145	1	

¹⁾ Na życzenie możliwe jest wstępne ustawienie innej niż podana wartości momentu obrotowego w określonym zakresie pomiarowym.

7770 Klucz płaski wtykowy, 9x12 mm

- Narzędzia wtykowe z czopem czworokątnym 9x12 mm
- Do kluczy dynamometrycznych z serii Click-Torque X i XP z uchwytem do wymiennych końcówek 9x12 mm
- Zastosowanie: do nakrętek sześciokątnych i śrub z łbem sześciokątnym
- Ze sworzniem zabezpieczającym
- Ze względu na wykonanie ze stali chromowo-wanadowej końcówki wtykowe nadają się do dużych obciążeń

A Forma
05078600001
05078601001
05078602001
05078603001
05078604001
05078605001



B Forma
05078606001
05078607001
05078608001
05078609001
05078610001
05078611001
05078612001







7770 Klucz płaski wtykowy, 9x12 mm



	EAN							
Code		mm	mm	mm	mm	mm	mm	
05078600001	196101	7	39,0	22,0	22,0	5,0		1
05078601001	196095	8	39,0	22,0	22,0	5,0		1
05078602001	196088	9	39,0	22,0	22,0	5,0		1
05078603001	196071	10	39,0	22,0	22,0	5,0		1
05078604001	196064	11	39,0	22,0	22,0	5,0		1
05078605001	196057	12	39,0	22,0	22,0	5,0		1
05078606001	196040	13	41,0	24,0	30,0	7,0		1
05078607001	196033	14	41,0	24,0	30,0	7,0		1
05078608001	196026	15	41,0	24,0	30,0	7,0		1
05078609001	196019	16	41,0	24,0	30,0	7,0		1
05078610001	196002	17	41,0	24,0	30,0	7,0		1
05078611001	196118	18	41,0	24,0	30,0	7,0		1
05078612001	196125	19	41,0	24,0	30,0	7,0		1





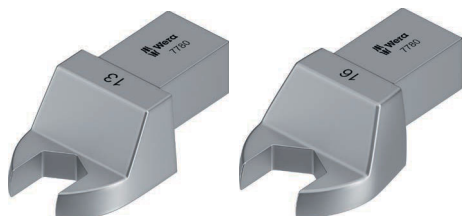

7780 Klucz płaski wtykowy, 14x18 mm

Klucz płaski wtykowy, do nakrętek sześciokątnych i śrub z łbem sześciokątnym; do kluczy dynamometrycznych z serii Click-Torque X i XP z uchwytem do wymiennych końcówek 14x18 mm.

A Forma	
05078670001	
B Forma	
05078671001 05078672001 05078673001 05078674001 05078675001 05078676001	
C Forma	
05078677001 05078678001 05078679001 05078680001 05078681001	
D Forma	
05078682001 05078683001 05078684001 05078685001 05078686001 05078687001	



7780 Klucz płaski wtykowy, 14x18 mm



	EAN							
Code	4013288	mm	mm	mm	mm	mm	mm	
05078670001	196729	13	56,0	32,0	30,0	7,0		1
05078671001	196736	14	58,0	33,0	32,0	8,0		1
05078672001	196743	15	58,0	33,0	32,0	8,0		1
05078673001	196750	16	58,0	33,0	32,0	9,0		1
05078674001	196767	17	58,0	33,0	32,0	9,0		1
05078675001	196774	18	58,0	33,0	32,0	9,7		1
05078676001	196781	19	58,0	33,0	32,0	9,7		1
05078677001	196798	21	61,0	36,0	52,0	11,0		1
05078678001	196804	22	61,0	36,0	52,0	11,0		1
05078679001	196811	24	61,0	36,0	52,0	12,0		1
05078680001	196828	26	61,0	36,0	52,0	13,0		1
05078681001	196835	27	61,0	36,0	52,0	13,0		1
05078682001	196842	29	61,0	36,0	52,0	14,0		1
05078683001	196859	30	61,0	36,0	52,0	14,0		1
05078684001	196866	32	61,0	36,0	52,0	14,0		1
05078685001	196873	36	61,0	36,0	52,0	15,0		1
05078686001	196880	38	61,0	36,0	52,0	15,0		1
05078687001	196897	41	61,0	36,0	52,0	15,0		1







7771 Klucz oczkowy wtykowy, 9x12 mm

Klucz oczkowy wtykowy, do nakrętek sześciokątnych i śrub z łbem sześciokątnym; do kluczy dynamometrycznych z serii Click-Torque X i XP z uchwytem do wymiennych końcówek 9x12 mm.

A Forma	
05078620001 05078621001 05078622001 05078623001 05078624001	
B Forma	
05078625001 05078626001 05078627001 05078628001 05078629001 05078630001 05078631001 05078632001	
C Forma	
05078633001	



7771 Klucz oczkowy wtykowy, 9x12 mm



	EAN							
Code	4013288	mm	mm	mm	mm	mm	mm	
05078620001	196163	7	41,0	24,0	22,0	8,0		1
05078621001	196156	8	41,0	24,0	22,0	8,0		1
05078622001	196170	9	41,0	24,0	22,0	8,0		1
05078623001	196187	10	41,0	24,0	22,0	8,0		1
05078624001	196194	11	41,0	24,0	22,0	8,0		1
05078625001	196200	12	44,0	27,0	22,0	11,0		1
05078626001	196217	13	44,0	27,0	22,0	11,0		1
05078627001	196224	14	44,0	27,0	22,0	11,0		1
05078628001	196231	15	44,0	27,0	22,0	11,0		1
05078629001	196248	16	44,0	27,0	22,0	11,0		1
05078630001	196255	17	44,0	27,0	22,0	11,0		1
05078631001	196262	18	44,0	27,0	22,0	11,0		1
05078632001	196279	19	44,0	27,0	22,0	11,0		1
05078633001	196286	21	51,0	34,0	33,0	15,0		1



















7781 Klucz oczkowy wtykowy, 14x18 mm

Klucz oczkowy wtykowy, do nakrętek sześciokątnych i śrub z łbem sześciokątnym; do kluczy dynamometrycznych z serii Click-Torque X i XP z uchwytem do wymiennych końcówek 14x18 mm.

A	Forma	
		05078690001 05078691001 05078692001
B	Forma	
		05078693001 05078694001 05078695001 05078696001 05078697001 05078698001 05078699001
C	Forma	
		05078700001 05078701001 05078702001 05078703001 05078704001 05078705001

7781 Klucz oczkowy wtykowy, 14x18 mm









Code	EAN																			
05078690001	196132	13	62,0	37,0	30,0	11,0														1
05078691001	196576	14	62,0	37,0	30,0	11,0														1
05078692001	196583	15	62,0	37,0	30,0	11,0														1
05078693001	196590	16	64,0	39,0	28,0	12,0														1
05078694001	196606	17	64,0	39,0	28,0	12,0														1
05078695001	196620	18	64,0	39,0	28,0	12,0														1
05078696001	196637	19	64,0	39,0	28,0	12,0														1
05078697001	196644	21	64,0	39,0	28,0	12,0														1
05078698001	196613	22	64,0	39,0	28,0	12,0														1
05078699001	196651	24	64,0	39,0	28,0	12,0														1
05078700001	196668	27	81,0	56,0	53,0	21,0														1
05078701001	196675	30	81,0	56,0	53,0	21,0														1
05078702001	196682	32	81,0	56,0	53,0	21,0														1
05078703001	196699	34	81,0	56,0	53,0	21,0														1
05078704001	196705	36	81,0	56,0	53,0	21,0														1
05078705001	196712	41	81,0	56,0	53,0	21,0														1

7772 A Grzechotka wtykowa, przełączalna, 9x12 mm

Grzechotka wtykowa, przełączalna, o kluczy nasadowych i adapterów z gniazdem czworokątnym 1/4"; do kluczy dynamometrycznych z serii Click-Torque X i XP z uchwytem do wymiennych końcówek 9x12 mm.

7772 A Grzechotka wtykowa, przełączalna, 9x12 mm









Code	EAN							
05078635001	196347	1/4"	49,0	32,0	28,0	15,0		1

7772 B Grzechotka wtykowa, przełączalna, 9x12 mm

Grzechotka wtykowa, przełączalna, o kluczy nasadowych i adapterów z gniazdem czworokątnym 3/8"; do kluczy dynamometrycznych z serii Click-Torque X i XP z uchwytem do wymiennych końcówek 9x12 mm.

7772 B Grzechotka wtykowa, przełączalna, 9x12 mm









Code	EAN							
05078636001	196446	3/8"	52,0	35,0	35,0	21,0		1

7772 C Grzechotka wtykowa, przełączalna, 9x12 mm

Grzechotka wtykowa, przełączalna, o kluczy nasadowych i adapterów z gniazdem czworokątnym 1/2"; do kluczy dynamometrycznych z serii Click-Torque X i XP z uchwytem do wymiennych końcówek 9x12 mm.

7772 C Grzechotka wtykowa, przełączalna, 9x12 mm



Code	EAN							
05078637001	196453	1/2"	58,0	41,0	42,0	23,0		1

7782 C Grzechotka wtykowa, przełączalna, 14x18 mm
 Grzechotka wtykowa, przełączalna, o kluczy nasadowych i adapterów z gniazdem czworokątnym 1/2"; do kluczy dynamometrycznych z serii Click-Torque X i XP z uchwytem do wymiennych końcówek 14x18 mm.

7782 C Grzechotka wtykowa, przełączalna, 14x18 mm



	EAN								
Code	4013288		mm	mm	mm	mm	mm		
05078707001	196552	1/2"	66,0	41,0	42,0	23,0			1

7782 E Grzechotka wtykowa, przełączalna, 14x18 mm
 Grzechotka wtykowa, przełączalna, o kluczy nasadowych i adapterów z gniazdem czworokątnym 3/4"; do kluczy dynamometrycznych z serii Click-Torque X i XP z uchwytem do wymiennych końcówek 14x18 mm.

7782 E Grzechotka wtykowa, przełączalna, 14x18 mm



	EAN								
Code	4013288		mm	mm	mm	mm	mm		
05078708001	196569	3/4"	90,0	65,0	65,0	36,0			1

7773 A Końcówka wtykowa z 4-kątnym, 9x12 mm
 Końcówka wtykowa z 4-kątnym, o kluczy nasadowych i adapterów z gniazdem czworokątnym 1/4"; do kluczy dynamometrycznych z serii Click-Torque X i XP z uchwytem do wymiennych końcówek 9x12 mm.

7773 A Końcówka wtykowa z 4-kątnym, 9x12 mm



	EAN								
Code	4013288		mm	mm					
05078200001	023742	1/4"	44,0	28,0	21,0	14,0			1

7773 B Końcówka wtykowa z 4-kątnym, 9x12 mm



	EAN								
Code	4013288		mm	mm					
05078205001	023759	3/8"	44,0	28,0	21,0	14,0			1

7773 C Końcówka wtykowa z 4-kątnym, 9x12 mm



	EAN								
Code	4013288		mm	mm	mm	mm			
05078210001	023766	1/2"	44,0	28,0	21,0	14,0			1

7783 C Końcówka wtykowa z 4-kątnym, 14x18 mm

Końcówka wtykowa z 4-kątnym, o kluczy nasadowych i adapterów z gniazdem czworokątnym 1/2"; do kluczy dynamometrycznych z serii Click-Torque X i XP z uchwytem do wymiennych końcówek 14x18 mm.

7783 C Końcówka wtykowa z 4-kątnym, 14x18 mm



	EAN							
Code	4013288		mm	mm				
05078345001	024183	1/2"	65,0	40,0	30,0	18,0		1

7783 E Końcówka wtykowa z 4-kątnym czopem przetykanym, 14x18 mm

Końcówka wtykowa z 4-kątnym, o kluczy nasadowych i adapterów z gniazdem czworokątnym 3/4"; do kluczy dynamometrycznych z serii Click-Torque X i XP z uchwytem do wymiennych końcówek 14x18 mm.

7783 E Końcówka wtykowa z 4-kątnym czopem przetykanym, 14x18 mm



	EAN							
Code	4013288		mm	mm	mm	mm		
05078710001	196460	3/4"	70,0	45,0	40,0	25,0		1

7774/1 Adapter do bitów 1/4" wtykowy, 9x12 mm

Adapter do bitów 1/4" wtykowy; do kluczy dynamometrycznych z serii Click-Torque X i XP z uchwytem do wymiennych końcówek 9x12 mm.

7774/1 Adapter do bitów 1/4" wtykowy



	EAN						
Code	4013288		mm	mm	mm	mm	
05078640001	196316	1/4"	42,0	25,0	22,0	12,5	1

7774/2 Adapter do bitów 5/16" wtykowy, 9x12 mm

Adapter do bitów 5/16" wtykowy; do kluczy dynamometrycznych z serii Click-Torque X i XP z uchwytem do wymiennych końcówek 9x12 mm.

7774/2 Adapter do bitów 5/16" wtykowy, 9x12 mm



	EAN						
Code	4013288		mm	mm	mm	mm	
05078641001	196309	5/16"	42,0	25,0	22,0	12,5	1

7774/3 Adapter do bitów 5/16" wtykowy, 14x18 mm

Adapter do bitów 5/16" wtykowy; do kluczy dynamometrycznych z serii Click-Torque X i XP z uchwytem do wymiennych końcówek 14x18 mm.

7774/3 Adapter do bitów 5/16" wtykowy, 14x18 mm



	EAN						
Code	4013288		mm	mm	mm	mm	
05078642001	196293	5/16"	58,0	33,0	30,0	13,0	1

7775 Klucz oczkowy otwarty, wtykowy, 9x12 mm

Klucz oczkowy otwarty, wtykowy, do nakrętek sześciokątnych i śrub z łbem sześciokątnym; do kluczy dynamometrycznych z serii Click-Torque X i XP z uchwytem do wymiennych końcówek 9x12 mm.

A Forma

05078650001
05078651001
05078652001
05078653001
05078654001
05078655001



B Forma

05078656001
05078657001
05078658001



7775 Klucz oczkowy otwarty, wtykowy, 9x12 mm



	EAN							
Code	4013288	mm	mm	mm	mm	mm		
05078650001	196330	10	44,0	27,0	22,0	11,0		1
05078651001	196361	11	44,0	27,0	22,0	11,0		1
05078652001	196378	12	44,0	27,0	22,0	11,0		1
05078653001	196385	13	44,0	27,0	22,0	11,0		1
05078654001	196392	14	44,0	27,0	22,0	11,0		1
05078655001	196408	17	44,0	27,0	22,0	11,0		1
05078656001	196415	18	49,0	32,0	33,0	15,0		1
05078657001	196422	19	49,0	32,0	33,0	15,0		1
05078658001	196439	22	49,0	32,0	33,0	15,0		1

7776 Końcówki wtykowe TORX® zewnętrzny, 9x12 mm

Końcówki wtykowe TORX® zewnętrzny; do kluczy dynamometrycznych z serii Click-Torque X i XP z uchwytem do wymiennych końcówek 9x12 mm.

A Forma

05078660001
05078661001
05078662001
05078663001



B Forma

05078664001



7776 Końcówki wtykowe TORX® zewnętrzny, 9x12 mm



	EAN							
Code	4013288		mm	mm	mm	mm		
05078660001	195968	TX 6	40,0	23,0	22,0	8,0		1
05078661001	195975	TX 8	40,0	23,0	22,0	8,0		1
05078662001	195982	TX 10	40,0	23,0	22,0	8,0		1
05078663001	195999	TX 12	40,0	23,0	22,0	8,0		1
05078664001	196149	TX 14	45,0	28,0	22,0	11,0		1

7786 Końcówki wtykowe TORX® zewnętrzny, 14x18 mm
 Końcówki wtykowe TORX® zewnętrzny; do kluczy dynamometrycznych z serii Click-Torque X i XP z uchwytem do wymiennych końcówek 14x18 mm.

A Forma
 05078714001
 05078715001



B Forma
 05078716001
 05078717001



7786 Końcówki wtykowe TORX® zewnętrzny, 14x18 mm



	EAN								
Code	4013288		mm	mm	mm	mm			
05078714001	196507	TX 14	37,0	62,0	30,0	11,0			1
05078715001	196514	TX 18	37,0	62,0	30,0	11,0			1
05078716001	196521	TX 20	40,0	65,0	32,0	12,0			1
05078717001	196538	TX 24	40,0	65,0	32,0	12,0			1

7779/1 Adapter wtykowy, 14x18 mm

Adapter wtykowy do zastosowania końcówek wtykowych z zewnętrznym kwadratem 14x18 mm w kluczach dynamometrycznych z gniazdem kwadratowym 9x12 mm; do kluczy dynamometrycznych z serii Click-Torque X i XP z uchwytem do wymiennych końcówek 9x12 mm.

7779/1 Adapter wtykowy, 14x18 mm



	EAN								
Code	4013288	mm	mm	mm	mm	mm			
05078666001	196323	14x18	9x12	49,0	33,0	32,0			1

7779/2 Adapter wtykowy, 14x18 mm

Adapter wtykowy do zastosowania końcówek wtykowych z zewnętrznym kwadratem 9x12 mm w kluczach dynamometrycznych z gniazdem kwadratowym 14x18 mm; do kluczy dynamometrycznych z serii Click-Torque X i XP z uchwytem do wymiennych końcówek 14x18 mm.

7779/2 Adapter wtykowy, 14x18 mm



	EAN								
Code	4013288	mm	mm	mm	mm	mm			
05078667001	196545	9x12	14x18	52,0	27,0	28,0			1

7790/1 Końcówka wtykowa do przyspawania narzędzi, 9x12 mm

Końcówka wtykowa do przyspawania narzędzi; do kluczy dynamometrycznych z serii Click-Torque X i XP z uchwytem do wymiennych końcówek 9x12 mm.

7790/1 Końcówka wtykowa do przyspawania narzędzi, 9x12 mm



	EAN								
Code	4013288	mm	mm	mm	mm				
05078720001	196354	24,0	8,0	22,0	14,0				1

7790/2 Końcówka wtykowa do przyspawania narzędzi, 14x18 mm

Końcówka wtykowa do przyspawania narzędzi; do kluczy dynamometrycznych z serii Click-Torque X i XP z uchwytem do wymiennych końcówek 14x18 mm.

7790/2 Końcówka wtykowa do przyspawania narzędzi, 14x18 mm



	EAN								
Code	4013288	mm	mm	mm	mm				
05078721001	196477	38,0	13,0	31,0	22,0				1

Kołnierz Click-Torque

Kołnierz zabezpiecza uchwyt klucza dynamometrycznego Click-Torque przed dotknięciem powierzchni. Pozwala to zapobiec zanieczyszczeniom i uszkodzeniom, gdy narzędzie jest odkładane podczas pracy.

Zapobiega również stoczeniu się narzędzia. Służy także do mocowania klucza dynamometrycznego Click-Torque w walizce do przechowywania/transportu. Kołnierz można łatwo założyć i zdjąć z rury klucza dynamometrycznego.

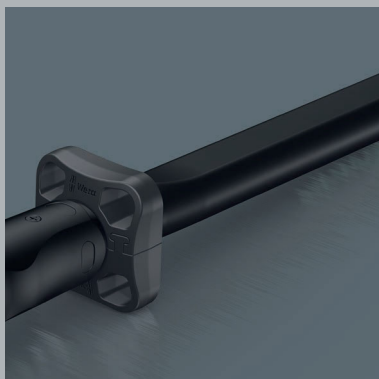

Kołnierz Click-Torque M3 7762

Kołnierz Click-Torque jako wyposażenie dodatkowe do klucza dynamometrycznego Click-Torque B 1, B 2, C 1, C 2, C 3, C 4, X 2, X 3, X 4, X 5, XP 4, Click-Torque Push R/L C 2 i Click-Torque Push R/L C 3.

Kołnierz Click-Torque M3 7762



	EAN							
Code	4013288	mm	mm	mm				
05078709001	211767	55,0	70,0	21,5				1

Kołnierz Click-Torque M4 7761

Kołnierz Click-Torque jako wyposażenie dodatkowe do klucza dynamometrycznego Click-Torque C 5 i X 6.

Kołnierz Click-Torque M4 7761



	EAN							
Code	4013288	mm	mm	mm				
05078706001	211750	55,0	68,0	21,5				1

Kołnierz Click-Torque M5 7763

Kołnierz Click-Torque jako wyposażenie dodatkowe do klucza dynamometrycznego Click-Torque E 1 i Click-Torque Push R/L E 1.

Kołnierz Click-Torque M5 7763



	EAN							
Code	4013288	mm	mm	mm				
05078711001	211774	73,0	88,0	27,0				1

Klucz dynamometryczny Safe-Torque A 1 z zabierakiem czworokątnym 1/4", 2-12 Nm

Klucz dynamometryczny z mechanizmem poślizgowym. Po osiągnięciu ustawionego momentu obrotowego mechanizm poślizgowy blokuje narzędzie zapobiegając niepożądanemu przekroczeniu ustawionego momentu obrotowego. Zakres regulacji od 2 do 12 Nm dla kontrolowanego dokręcania w prawo i w lewo. Łatwe ustawianie i zabezpieczanie wartości zadanej: słyszalne i wyczuwalne zablokowanie po osiągnięciu wartości skali ułatwia również niezawodne ustawienieżądanego momentu obrotowego. Z funkcją Torque Lock umożliwiającą stosowanie jako standardowa grzechotka bez momentu obrotowego. Maks. moment obrotowy zrywający kwadratu 1/4" zgodnie z normą DIN 3122. Kąt powrotu zapadki wynosi zaledwie 5°, dzięki czemu grzechotka może być używana również w wąskich przestrzeniach. Klucz może być stosowany również do prac wymagających obrotu klucza pod kątem.

- Mechanizm poślizgowy zapobiega przekroczeniu ustawionej wartości momentu obrotowego
- Funkcja Torque Lock: możliwość wyłączenia funkcji momentu obrotowego sprawia, że narzędzie może być również używane jako standardowa grzechotka z wysokimi momentami wyzwalania oraz do zastosowań wymagających obrotu klucza pod kątem
- Do kontrolowanego dokręcania w prawo i w lewo – dokręcanie i luzowanie z lub bez momentu obrotowego
- Prosta regulacja i zabezpieczenie żadanego momentu obrotowego za pomocą słyszalnego i wyczuwalnego zablokowania po osiągnięciu wartości skali
- Przyjemna praca dzięki małemu kątowi wyzwalania wynoszącemu tylko 30°
- Chwył czworokątny 1/4" z blokadą klucza nasadowego

Klucz dynamometryczny Safe-Torque A 1 z zabierakiem czworokątnym 1/4", 2-12 Nm

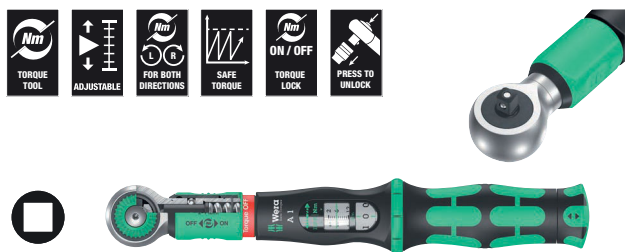

Code	EAN	□	Nm	Nm	lbf. ft.	mm	mm	☐
0507580001	223012	1/4"	2-12	0,10	2-9	244	94	1

Klucz dynamometryczny Safe-Torque A 2 z gniazdem zabierakowym sześciokątnym 1/4", 2-12 Nm

- Uchwył sześciokątny 1/4" do stosowania z bitami 1/4"

Klucz dynamometryczny Safe-Torque A 2 z gniazdem zabierakowym sześciokątnym 1/4", 2-12 Nm



Code	EAN	⬡	Nm	Nm	lbf. ft.	mm	mm	☐
05075801001	223036	1/4"	2-12	0,10	2-9	244	94	1

Safe-Torque A 1 Set 1, z zabierakiem czworokątnym 1/4", 2-12 Nm

10-częściowy zestaw z kluczem dynamometrycznym 1/4" w wytrzymałym pudełku tekstylnym; klucz dynamometryczny z mechanizmem poślizgowym. Po osiągnięciu ustawionego momentu obrotowego mechanizm poślizgowy blokuje narzędzie zapobiegając niepożądanemu przekroczeniu ustawionego momentu obrotowego. Zakres regulacji od 2 do 12 Nm dla kontrolowanego dokręcania w prawo i w lewo. Łatwe ustawianie i zabezpieczanie wartości zadanej: słyszalne i wyczuwalne zablokowanie po osiągnięciu wartości skali ułatwia również niezawodne ustawienieżądanego momentu obrotowego.

Z funkcją Torque Lock umożliwiającą stosowanie jako standardowa grzechotka bez momentu obrotowego. Klucz może być stosowany również do prac wymagających obrotu klucza pod kątem. Maks. moment obrotowy zrywający kwadratu 1/4" zgodnie z normą DIN 3122. Kąt powrotu zapadki wynosi zaledwie 5°, dzięki czemu grzechotka może być używana również w wąskich przestrzeniach.

Zestaw zawiera: klucz dynamometryczny Safe-Torque A 1, zabierak 1/4", 2-12 Nm, 8 kluczy nasadowych 1/4" i krótką przedłużkę.

- Chwył czworokątny 1/4" z blokadą klucza nasadowego

Safe-Torque A 1 Set 1, z zabierakiem czworokątnym 1/4", 2-12 Nm



Code	EAN	☐	☐	☐
05075830001	223005			1
		☐	Safe-Torque A 1 1x 1/4", 2-12 Nm	
		⬡	8790 HMA 1x 5,5x23,0; 1x 6,0x23,0; 1x 7,0x23,0; 1x 8,0x23,0; 1x 10,0x23,0; 1x 11,0x23,0; 1x 12,0x23,0; 1x 13,0x23,0	
		⬡	8794 SA 1x 1/4"x75,0	
			Zestaw rzepów 70 1x 50,0x240,0	

Safe-Torque A 1 Imperial Set 1, z zabierakiem czworokątnym 1/4", 2-12 Nm

10-częściowy zestaw z kluczem dynamometrycznym 1/4" w wytrzymałym pudełku tekstylnym; klucz dynamometryczny z mechanizmem poślizgowym. Po osiągnięciu ustawionego momentu obrotowego mechanizm poślizgowy blokuje narzędzie zapobiegając niepożądanemu przekroczeniu ustawionego momentu obrotowego. Zakres regulacji od 2 do 12 Nm dla kontrolowanego dokręcania w prawo i w lewo. Łatwe ustawianie i zabezpieczanie wartości zadanej: słyszalne i wyczuwalne zablokowanie po osiągnięciu wartości skali ułatwia również niezawodne ustawienieżądanego momentu obrotowego.

Z funkcją Torque Lock umożliwiającą stosowanie jako standardowa grzechotka bez momentu obrotowego. Klucz może być stosowany również do prac wymagających obrotu klucza pod kątem. Maks. moment obrotowy zrywający kwadratu 1/4" zgodnie z normą DIN 3122. Kąt powrotu zapadki wynosi zaledwie 5°, dzięki czemu grzechotka może być używana również w wąskich przestrzeniach.

Zestaw zawiera: klucz dynamometryczny Safe-Torque A 1, zabierak 1/4", 2-12 Nm, 8 kluczy nasadowych 1/4" i krótką przedłużkę.

- Chwyt czworokątny 1/4" z blokadą klucza nasadowego

Safe-Torque A 1 Imperial Set 1, z zabierakiem czworokątnym 1/4", 2-12 Nm



Code	EAN		
05075831001	223074		1
		<input type="checkbox"/> Safe-Torque A 1 1x 1/4", 2-12 Nm	
		<input checked="" type="checkbox"/> 8790 HMA 1x 3/16"x23,0; 1x 7/32"x23,0; 1x 1/4"x23,0; 1x 9/32"x23,0; 1x 5/16"x23,0; 1x 3/8"x23,0; 1x 7/16"x23,0; 1x 1/2"x23,0	
		<input checked="" type="checkbox"/> 8794 SA 1x 1/4"x75,0	
		Zestaw rzepów 70 1x 50,0x240,0	

Safe-Torque A 2 Set 1, z gniazdem zabierakowym sześciokątnym 1/4", 2-12 Nm

Zestaw 23-częściowy w kompaktowym i wytrzymałym etui tekstylnym niepowodującym zarysowań powierzchni. Małe rozmiary i niewielka waga zapewniają dużą mobilność.

Klucz dynamometryczny Safe-Torque A 1 z zabierakiem sześciokątnym 1/4", zakres pomiarowy 2-12 Nm; do kontrolowanego dokręcania w prawo i w lewo; dokręcanie i luzowanie z lub bez momentu obrotowego, możliwość wyłączenia funkcji momentu obrotowego (funkcja Torque Lock); 72 zęby; niewielki kąt powrotu zapadki 5°; łatwe ustawianie i zabezpieczanie żądanej wartości momentu obrotowego; słyszalna i wyczuwalna sygnalizacja osiągnięcia zadanej wartości skali, mechanizm poślizgowy po osiągnięciu ustawionej wartości momentu obrotowego; ergonomiczna rękojeść 2-komponentowa; 9 kluczy nasadowych Zyklop, 12 bitów (1/4", długość 50 mm), adapter do kluczy nasadowych (z 6-kąta zewnętrznego 1/4" na 4-kąt zewnętrzny 1/4").

- Uchwyt sześciokątny 1/4" do stosowania z bitami 1/4"
- Użycie adaptera 870/1 pozwala dodatkowo na zastosowanie kluczy nasadowych 1/4"

Safe-Torque A 2 Set 1, z gniazdem zabierakowym sześciokątnym 1/4", 2-12 Nm



Code	EAN		
05075832001	223043		1
		<input checked="" type="checkbox"/> Safe-Torque A 2 1x 1/4", 2-12 Nm	
		<input checked="" type="checkbox"/> 8790 HMA 1x 5,5x23,0; 1x 6,0x23,0; 1x 7,0x23,0; 1x 8,0x23,0; 1x 9,0x23,0; 1x 10,0x23,0; 1x 11,0x23,0; 1x 12,0x23,0; 1x 13,0x23,0	
		<input type="checkbox"/> 870/1 1x 1/4"x25 ¹⁾	
		<input checked="" type="checkbox"/> 851/4 Z 1x PH 2x50	
		<input checked="" type="checkbox"/> 867/4 Z TORX® 1x TX 10x50; 1x TX 15x50; 1x TX 20x50; 1x TX 25x50; 1x TX 27x50; 1x TX 30x50	
		<input type="checkbox"/> 840/4 Z 1x 2,5x50; 1x 3,0x50; 1x 4,0x50; 1x 5,0x50; 1x 6,0x50	
		Zestaw rzepów 240 1x 50,0x240,0	

¹⁾ Z kulką; do kluczy nasadowych do montażu ręcznego

2090 Wkrętak udarowy 90 Nm

Wysokiej jakości wkrętak udarowy, który umożliwia poluzowanie zapieczonych śrub bez użycia elektronarzędzi. Odnacza się wysoką skutecznością dzięki wytrzymałej konstrukcji dwukrzywkowej. Siła uderzenia jest zamieniana w ruch obrotowy.

Wkrętaki udarowe eliminują konieczność użycia narzędzi pneumatycznych. Do śrub M 4 - M 8. Gniazdo: sześciokątne $\frac{5}{16}$ ".

- Dwukrzywkowa konstrukcja zapewnia wyjątkową skuteczność
- Chwyt sześciokątny $\frac{1}{4}$ "

2090 Wkrętak udarowy 90 Nm



	EAN	⊙	⊙	⊙					
Code	4013288		mm						
05072014001	180926	$\frac{5}{16}$ "	142,0	5 $\frac{19}{32}$ "					1

2090/17 Wkrętak udarowy w zestawie

- 2090 Wkrętak udarowy 90 Nm z bogatym wyposażeniem dodatkowym
- W wytrzymałym etui

2090/17 Wkrętak udarowy w zestawie



Code	EAN		
05072017001	179777		1
		2090 90 Nm 1x $\frac{5}{16}$ "x142,0	
		851/2 Z PH 1x PH 2x32; 1x PH 3x32	
		851/2 PH 1x PH 4x32	
		800/2 1x 2,0x12,0x41	
		840/2 Z 1x 5x30; 1x 6x30; 1x 8x30; 1x 10x30	
		840/2 1x 7,0x30	
		867/2 Z TORX® 1x TX 30x35; 1x TX 40x35; 1x TX 45x35; 1x TX 50x35; 1x TX 55x35	
		870/2 1x $\frac{3}{8}$ "x $\frac{5}{16}$ " ¹⁾ ; 1x $\frac{1}{2}$ "x $\frac{5}{16}$ " ¹⁾	

¹⁾Z kulką; do kluczy nasadowych do montażu ręcznego

100 Młotek z tworzywa uniwersalny

Młotek z obuchem z tworzywa: dwustronny stożkowy klin gwarantuje pewne i niezawodne połączenie trzonka i główki młotka. Obuchy z octanu celulozy. Trzonek wykonany z wysokiej jakości drewna jesionowego. Do mocnych uderzeń. Wszechstronne zastosowanie dzięki wymiennym obuchom z tworzywa sztucznego. Do ciężkich prac.

100 Młotek z tworzywa uniwersalny



	EAN		⊙	⊙	⊙				
Code	4013288	#	mm	mm	mm				
05000005001	001139	1	23,0	76,0	250,0				2
05000010001	001146	2	28,0	87,0	265,0				2
05000015001	001153	3	33,0	96,0	280,0				2
05000020001	001160	4	36,0	102,0	290,0				2
05000025001	001177	5	41,0	108,0	320,0				2
05000030001	001184	6	51,0	117,0	340,0				2
05000035001	001191	7	61,0	131,0	380,0				2



101 Młotek z tworzywa do silnego pobijania
 Obuchy z nylonu, bardzo twarde. Do prac blacharskich, wykończeniowych, montażu stoisk targowych, hali i namiotów.

101 Młotek z tworzywa do silnego pobijania



Code	EAN	#	mm	mm	mm		
05000305001	001351	1	23,0	76,0	250,0		2
05000310001	001368	2	28,0	87,0	265,0		2
05000315001	001375	3	33,0	96,0	280,0		2
05000320001	001382	4	36,0	102,0	290,0		2
05000325001	001399	5	41,0	108,0	320,0		2
05000330001	001405	6	51,0	117,0	340,0		2
05000335001	001412	7	61,0	131,0	380,0		2

102 Młotek z tworzywa do pobijania na krawędziach
 Obuchy z uretanu, średnio twarde. Do zabudowy nadwozi, mechaniki samochodowej, budowy maszyn.

102 Młotek z tworzywa do pobijania na krawędziach



Code	EAN	#	mm	mm	mm		
05000505001	001498	1	23,0	76,0	250,0		2
05000510001	001504	2	28,0	87,0	265,0		2
05000515001	001511	3	33,0	96,0	280,0		2
05000520001	001528	4	36,0	102,0	290,0		2
05000525001	001535	5	41,0	108,0	320,0		2
05000530001	001542	6	51,0	117,0	340,0		2
05000535001	001559	7	61,0	131,0	380,0		2

100 S Zapasowy trzonek z drewna jesionowego do młotków typ 100, 101, 102

Trzonki do młotków 100, 101, 102 wykonane z wysokiej jakości drewna jesionowego.

100 S Zapasowy trzonek z drewna jesionowego do młotków typ 100, 101, 102



Code	EAN	#	mm				
05000205001	001283	1	250,0				1
05000210001	001290	2	265,0				1
05000215001	001306	3	280,0				1
05000220001	001313	4	290,0				1
05000225001	001320	5	320,0				1
05000230001	001337	6	340,0				1
05000235001	001344	7	380,0				1

100 L Zapasowe obuchy z octanu celulozy do młotka typ 100

Wymienne obuchy z octanu celulozy do ciężkich prac naprawczych/serwisowych.

100 L Zapasowe obuchy z octanu celulozy do młotka typ 100



Code	EAN	#	mm				
05000105001	001214	1	23,0				10
05000110001	001221	2	28,0				10
05000115001	001238	3	33,0				10
05000120001	001245	4	36,0				10
05000125001	001252	5	41,0				10
05000130001	001269	6	51,0				10
05000135001	001276	7	61,0				10

101 L Zapasowe obuchy z nylonu do młotka typ 101

Zapasowe obuchy z bardzo twardego nylonu do prac blacharskich, wykończeniowych, montażu stoisk targowych, hali i namiotów.

101 L Zapasowe obuchy z nylonu do młotka typ 101



Code	EAN	#	mm				
05000405001	001429	1	23,0				10
05000410001	001436	2	28,0				10
05000415001	001443	3	33,0				10
05000420001	001450	4	36,0				10
05000425001	001467	5	41,0				10
05000430001	001474	6	51,0				10
05000435001	001481	7	61,0				10

102 L Zapasowe obuchy z uretanu do młotka typ 102

Zapasowe obuchy z uretanu o średniej twardości do zabudowy nadwozi, mechaniki samochodowej, budowy maszyn.

102 L Zapasowe obuchy z uretanu do młotka typ 102



Code	EAN	#	mm				
05000605001	001566	1	23,0				10
05000610001	001573	2	28,0				10
05000615001	001580	3	33,0				10
05000620001	001597	4	36,0				10
05000625001	001603	5	41,0				10
05000630001	001610	6	51,0				10
05000635001	001627	7	61,0				10

Momenty obrotowe narzędzi



Narzędzia do wkrętów z rowkiem

wg DIN ISO 2380, VSM 35601. Minimalne wartości momentu obrotowego zgodnie z normami wg prób wykonanych na przyrządach testowych wg DIN ISO 2380.



Narzędzia do wkrętów z gniazdem sześciokątnym

wg DIN ISO 2936. Minimalne wartości momentu obrotowego zgodnie z normami wg prób wykonanych na przyrządach testowych wg DIN ISO 2936.



Narzędzia do wkrętów Phillips (PH) i Pozidriv (PZ)

wg DIN 5260, ISO 8764 i SMS-SS 1687. Minimalne wartości momentu obrotowego zgodnie z normami wg prób wykonanych na przyrządach testowych wg DIN 5261, ISO 8764



Narzędzia do wkrętów z gniazdem TORQ-SET®

Minimalne wartości momentu obrotowego zgodnie z normami Phillips Screw Company, licencjonodawcy systemu TORQ-SET®.

a x b mm	Moment obrotowy w Nm (minimum)	
	wkręcanie ręczne	wkręcanie maszynowe
0,3 x 2,0	0,18	0,20
0,4 x 2,0	0,30	0,35
0,4 x 2,5	0,40	0,45
0,5 x 3,0	0,70	0,80
0,5 x 3,5	0,90	0,98
0,6 x 3,5	1,30	1,40
0,6 x 4,0	1,40	1,61
0,6 x 4,5	-	1,80
0,8 x 4,0	2,60	2,90
0,8 x 4,5	2,88	
0,8 x 5,0	3,20	3,58
0,8 x 5,5	3,50	3,90
1,0 x 5,5	5,50	6,20
1,0 x 6,5	6,50	7,28
1,0 x 7,0	7,0	7,80
1,2 x 6,5	9,40	10,50
1,2 x 7,0	10,0	11,28
1,2 x 8,0	11,5	12,90
1,4 x 9,0	17,6	19,70
1,5 x 13	29	32
1,6 x 8,0	20,5	22,9
1,6 x 9,0	23	25
1,6 x 10	25,6	28,7
2,0 x 12	48,0	53
2,0 x 13	52	58
2,5 x 14	87	98
2,5 x 16	100	112
3,0 x 18	162	181

rozmiar (mm)	Moment obrotowy w Nm (minimum)
0,7	0,08
0,9	0,18
1,3	0,53
1,5	0,82
2,0	1,9
2,5	3,8
3	6,6
3,5	11
4	16
4,5	24
5	30
6	52
7	78
8	120
9	180
10	220
11	295
12	370
13	480
14	590
17	1000
19	1000
22	1000
24	1000
27	1000

	Moment obrotowy w Nm (minimum)	
	wkręcanie ręczne	wkręcanie maszynowe
0	1,0	1,0
1	3,5	3,9
2	8,2	10,3
3	19,5	32,0
4	38,0	88,7

	Moment obrotowy w Nm (minimum)	
	Grot/ końcówka	Wkrętak
2	1,1	1,1
3	1,7	1,7
4	2,8	2,8
5	4,0	4,0
6	5,1	5,1
8	8,5	8,5
10	11,3	11,3
1/4"	28	17
5/16"	56	28
3/8"	102	62
7/16"	147	
1/2"	249	
9/16"	271	
5/8"	339	



Narzędzia TORX® i TORX PLUS®

Minimalne wartości momentu obrotowego zgodnie z normami Camcar Textron Company, licencjonodawcy systemów TORX® i TORX PLUS®.

	Moment obrotowy w Nm (minimum)					
	TORX®			TORX PLUS®		
	Grot / końcówka	z otworem (resis-bit)	Wkrętak	Grot / końcówka	z otworem (resis-bit)	Wkrętak
1	0,10	-	0,08	0,11		
2	0,14	-	0,12	0,16		
3	0,25	-	0,21	0,28		
4	0,37	-	0,31	0,44		
5	0,51	-	0,43	0,61		
6	0,91	-	0,75	1,11		0,92
7	1,7	1,4	1,4	2,10		1,68
8	2,6	2,2	2,2	3,21	2,5	2,79
9	3,4	2,9	2,8	4,19	3,3	3,49
10	4,5	3,8	3,7	5,42	4,3	4,47
15	7,7	6,5	6,4	9,62	7,3	8,06
20	12,7	10,8	10,5	16,15	11,9	13,41
25	19,0	16,1	15,9	23,50	17,4	19,58
27	26,9	22,9	22,5	34,62	25,1	28,95
30	37,4	31,8	31,1	47,18	33,5	39,34
40	65,1	55,3	54,1	82,08	59,4	68,40
45	104	88	86	137,38	97,3	114,44
50	159	135	132	194,54	152,4	162,14
55	257	218	218	352,10	291,5	299,25
60	445	379	379	566,11	483,0	481,24
70	701	596	600	910,40	713,3	773,91

Ważne:

Po przeprowadzeniu testów dynamicznych o minimalnych wartościach momentu obrotowego, na końcówce wkrętaka nie powinny pojawić się żadne ślady uszkodzenia.



Wymiary podstawowe

Wkręty z gniazdem TORX®

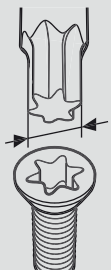
	
	A Ref. (mm)
TX 1	0,84
TX 2	0,94
TX 3	1,12
TX 4	1,30
TX 5	1,37
TX 6	1,65
TX 7	1,97
TX 8	2,30
TX 9	2,48
TX 10	2,72
TX 15	3,26
TX 20	3,84
TX 25	4,40
TX 27	4,96
TX 30	5,49
TX 40	6,60
TX 45	7,77
TX 50	8,79
TX 55	11,17
TX 60	13,20
TX 70	15,49

Wkręty z gniazdem TORX PLUS®

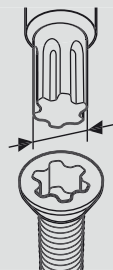
	
	A Ref. (mm)
1 IP	0,84
2 IP	0,95
3 IP	1,13
4 IP	1,29
5 IP	1,41
6 IP	1,69
7 IP	1,97
8 IP	2,29
9 IP	2,48
10 IP	2,72
15 IP	3,25
20 IP	3,84
25 IP	4,39
27 IP	4,95
30 IP	5,49
40 IP	6,60
45 IP	7,77
50 IP	8,79
55 IP	11,16
60 IP	13,20
70 IP	15,48

Wkręty z gniazdem TORQ-SET®

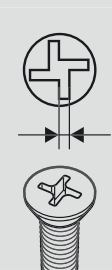
	
	A Ref. (mm)
0	0,43
1	0,43
2	0,43
3	0,48
4	0,56
5	0,63
6	0,71
8	0,84
10	0,96
1/4"	1,27
5/16"	1,60
3/8"	1,90
7/16"	2,23
1/2"	2,54

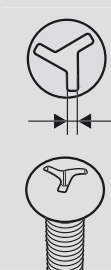

Wkręty z gniazdem TRI-WING®

	
	A Ref. (mm)
0	0,45
1	0,57
2	0,75
3	0,95
4	1,08
5	1,23
6	1,54
7	1,87
8	2,17
9	2,48
10	2,78

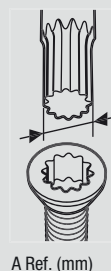
Wkręty z gniazdem XZN

	
	A Ref. (mm)
M 4	3,83
M 5	4,80
M 6	6,00
M 8	7,20
M 10	9,60
M 12	11,41
M 14	13,22
M 16	15,63
M 18	16,85
M 20	19,25

Wkręty z gniazdem czworokątnym

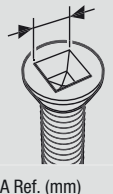
		
	A Ref. (mm)	A Ref. (mm)
00	1,27	1,4
0	1,78	2
1	2,31	2,5
2	2,85	3,1
3	3,37	3,7
4	4,84	5,1

Wkręty z gniazdem Spanner

	
	A Ref. (mm)
4	1,52
6	2,41
8	2,79
10	3,30

Tabela porównawcza wartości momentu obrotowego

Przeliczniki Jednostki	Jednostki SI			Skala metryczna		Skala USA, GB		
	cNm	dNm	Nm	cmkg	mkg	ft.lb	in.lb	in.oz
1 cNm =	1	0,1	0,01	0,1020	0,0010	0,0074	0,0885	1,4161
1 dNm =	10	1	0,1	1,0197	0,0102	0,0738	0,8851	14,1612
1 Nm =	100	10	1	10,1972	0,1020	0,7376	8,8508	141,6123
1 cmkg =	9,8067	0,9807	0,0981	1	0,0100	0,0723	0,8680	13,8874
1 mkg =	980,6650	98,0665	9,8067	100	1	7,2330	86,7964	1388,7422
1 ft.lb =	135,5818	13,5581	1,3558	13,8255	0,1383	1	12	192
1 in.lb =	11,2985	1,1298	0,1130	1,1521	0,0115	0,0833	1	16
1 in. oz =	0,7062	0,0706	0,0071	0,0720	0,0007	0,0052	0,0625	1

Przykład 1

1 Nm = 0,102 mkg
17,4 Nm = 17,4 x 0,102 mkg
17,4 Nm = 1,775 mkg

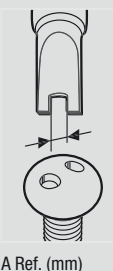
Przykład 2

1 mkg = 9,8067 Nm
12,5 mkg = 12,5 x 9,8067 Nm
12,5 mkg = 122,58 Nm

Przeliczenie Nm na mkg

1 Nm = 0,10197 mkg

Nm	0	1	2	3	4	5	6	7	8	9
0	0,00	0,10	0,20	0,31	0,41	0,51	0,61	0,71	0,82	0,92
10	1,02	1,12	1,22	1,33	1,43	1,53	1,63	1,73	1,84	1,94
20	2,04	2,14	2,24	2,35	2,45	2,55	2,65	2,75	2,86	2,96
30	3,06	3,16	3,26	3,37	3,47	3,57	3,67	3,77	3,87	3,98
40	4,08	4,18	4,28	4,38	4,49	4,59	4,69	4,79	4,89	5,00
50	5,10	5,20	5,30	5,40	5,51	5,61	5,71	5,81	5,91	6,02
60	6,12	6,22	6,32	6,42	6,53	6,63	6,73	6,83	6,93	7,04
70	7,14	7,24	7,34	7,44	7,55	7,65	7,75	7,85	7,95	8,06
80	8,16	8,26	8,36	8,46	8,57	8,67	8,77	8,87	8,97	9,08
90	9,18	9,28	9,38	9,48	9,59	9,69	9,79	9,89	9,99	10,10
100	10,20	10,30	10,40	10,50	10,60	10,71	10,81	10,91	11,01	11,11

Przeliczenie mkg na Nm

1 mkg = 9,80665 Nm

mkg	0	1	2	3	4	5	6	7	8	9
0	0,00	9,81	19,61	29,42	39,23	49,03	58,84	68,65	78,45	88,26
10	98,07	107,87	117,68	127,49	137,29	147,10	156,91	166,71	176,52	186,33
20	196,13	205,94	215,75	225,55	235,36	245,17	254,97	264,78	274,59	284,39
30	294,20	304,01	313,81	323,62	333,43	343,23	353,04	362,85	372,65	382,46
40	392,27	402,07	411,88	421,69	431,49	441,30	451,11	460,91	470,72	480,53
50	490,33	500,14	509,95	519,75	529,56	539,37	549,17	558,98	568,79	578,59
60	588,40	598,21	608,01	617,82	627,63	637,43	647,24	657,05	666,85	676,66
70	686,47	696,27	706,08	715,89	725,69	735,50	745,31	755,11	764,92	774,73
80	784,53	794,34	804,15	813,95	823,76	833,57	843,37	853,18	862,99	872,79
90	882,60	892,41	902,21	912,02	921,83	931,63	941,44	951,25	961,05	970,86
100	980,67	990,47	1000,28	1010,08	1019,89	1029,70	1039,50	1049,31	1059,12	1068,92

Przeliczenie Nm na ft.lb

1 Nm = 0,73756 ft.lb

Nm	0	1	2	3	4	5	6	7	8	9
0	0,00	0,74	1,48	2,21	2,95	3,69	4,43	5,16	5,90	6,64
10	7,38	8,11	8,85	9,59	10,33	11,06	11,80	12,54	13,28	14,01
20	14,75	15,49	16,23	16,96	17,70	18,44	19,18	19,91	20,65	21,39
30	22,13	22,86	23,60	24,34	25,08	25,81	26,55	27,29	28,03	28,76
40	29,50	30,24	30,98	31,72	32,45	33,19	33,93	34,67	35,40	36,14
50	36,88	37,62	38,35	39,09	39,83	40,57	41,30	42,04	42,78	43,52
60	44,25	44,99	45,73	46,47	47,20	47,94	48,68	49,42	50,15	50,89
70	51,63	52,37	53,10	53,84	54,58	55,32	56,05	56,79	57,53	58,27
80	59,00	59,74	60,48	61,22	61,96	62,69	63,43	64,17	64,91	65,64
90	66,38	67,12	67,86	68,59	69,33	70,07	70,81	71,54	72,28	73,02
100	73,76	74,49	75,23	75,97	76,71	77,44	78,18	78,92	79,66	80,39

Przeliczenie ft.lb na Nm

1 ft.lb = 1,35581 Nm

ft.lb	0	1	2	3	4	5	6	7	8	9
0	0,00	1,36	2,71	4,07	5,42	6,78	8,13	9,49	10,85	12,20
10	13,56	14,91	16,27	17,63	18,98	20,34	21,69	23,05	24,40	25,76
20	27,12	28,47	29,83	31,18	32,54	33,90	35,25	36,61	37,96	39,32
30	40,67	42,03	43,39	44,74	46,10	47,45	48,81	50,16	51,52	52,88
40	54,23	55,59	56,94	58,30	59,66	61,01	62,37	63,72	65,08	66,43
50	67,79	69,15	70,50	71,86	73,21	74,57	75,93	77,28	78,64	79,99
60	81,35	82,70	84,06	85,42	86,77	88,13	89,48	90,84	92,20	93,55
70	94,91	96,26	97,62	98,97	100,33	101,69	103,04	104,40	105,75	107,11
80	108,46	109,82	111,18	112,53	113,89	115,24	116,60	117,96	119,31	120,67
90	122,02	123,38	124,73	126,09	127,45	128,80	130,16	131,51	132,87	134,23
100	135,58	136,94	138,29	139,65	141,00	142,36	143,72	145,07	146,43	147,78

Przeliczenie Nm na in.lb

1 Nm = 8,85077 in.lb

Nm	0	1	2	3	4	5	6	7	8	9
0	0,00	8,85	17,70	26,55	35,40	44,25	53,10	61,96	70,81	79,66
10	88,51	97,36	106,21	115,06	123,91	132,76	141,61	150,46	159,31	168,16
20	177,02	185,87	194,72	203,57	212,42	221,27	230,12	238,97	247,82	256,67
30	265,52	274,37	283,22	292,08	300,93	309,78	318,63	327,48	336,33	345,18
40	354,03	362,88	371,73	380,58	389,43	398,28	407,14	415,99	424,84	433,69
50	442,54	451,39	460,24	469,09	477,94	486,79	495,64	504,49	513,34	522,20
60	531,05	539,90	548,75	557,60	566,45	575,30	584,15	593,00	601,85	610,70
70	619,55	628,40	637,26	646,11	654,96	663,81	672,66	681,51	690,36	699,21
80	708,06	716,91	725,76	734,61	743,46	752,32	761,17	770,02	778,87	787,72
90	796,57	805,42	814,27	823,12	831,97	840,82	849,67	858,52	867,38	876,23
100	885,08	893,93	902,78	911,63	920,48	929,33	938,18	947,03	955,88	964,73

Przeliczenie in.lb na Nm

1 in.lb = 0,11298 Nm

in.lb	0	1	2	3	4	5	6	7	8	9
0	0,00	0,11	0,23	0,34	0,45	0,56	0,68	0,79	0,90	1,02
10	1,13	1,24	1,36	1,47	1,58	1,69	1,81	1,92	2,03	2,15
20	2,26	2,37	2,49	2,60	2,71	2,82	2,94	3,05	3,16	3,28
30	3,39	3,50	3,62	3,73	3,84	3,95	4,07	4,18	4,29	4,41
40	4,52	4,63	4,75	4,86	4,97	5,08	5,20	5,31	5,42	5,54
50	5,65	5,76	5,87	5,99	6,10	6,21	6,33	6,44	6,55	6,67
60	6,78	6,89	7,00	7,12	7,23	7,34	7,46	7,57	7,68	7,80
70	7,91	8,02	8,13	8,25	8,36	8,47	8,59	8,70	8,81	8,93
80	9,04	9,15	9,26	9,38	9,49	9,60	9,72	9,83	9,94	10,06
90	10,17	10,28	10,39	10,51	10,62	10,73	10,85	10,96	11,07	11,19
100	11,30	11,41	11,52	11,64	11,75	11,86	11,98	12,09	12,20	12,31

Tabela przeliczeń cali na mm

Cale		0	1	2	3	4	5	6	7	8	9
			25.400	50.800	76.200	101.600	127.000	152.400	177.800	203.200	228.600
$\frac{1}{64}$	0.015625	0.397	25.797	51.197	76.597	101.997	127.397	152.797	178.197	203.597	228.997
$\frac{1}{32}$	0.03125	0.794	26.194	51.594	76.994	102.394	127.794	153.194	178.594	203.994	229.394
$\frac{3}{64}$	0.046875	1.191	26.591	51.991	77.391	102.791	128.191	153.591	178.991	204.391	229.791
$\frac{1}{16}$	0.0625	1.588	26.988	52.388	77.788	103.188	128.588	153.988	179.388	204.788	230.188
$\frac{5}{64}$	0.078125	1.984	27.384	52.784	78.184	103.584	128.984	154.384	179.784	205.184	230.584
$\frac{3}{32}$	0.09375	2.381	27.781	53.181	78.581	103.981	129.381	154.781	180.181	205.581	230.981
$\frac{7}{64}$	0.109375	2.778	28.178	53.578	78.978	104.378	129.778	155.178	180.578	205.978	231.378
$\frac{1}{8}$	0.125	3.175	28.575	53.975	79.375	104.775	130.175	155.575	180.975	206.375	231.775
$\frac{9}{64}$	0.140625	3.572	28.972	54.372	79.772	105.172	130.572	155.972	181.372	206.772	232.172
$\frac{5}{32}$	0.15625	3.969	29.369	54.769	80.169	105.569	130.969	156.369	181.769	207.169	232.569
$\frac{11}{64}$	0.171875	4.366	29.766	55.166	80.566	105.966	131.366	156.766	182.166	207.566	232.966
$\frac{3}{16}$	0.1875	4.762	30.162	55.562	80.962	106.362	131.762	157.162	182.562	207.962	233.362
$\frac{13}{64}$	0.203125	5.159	30.559	55.959	81.359	106.759	132.159	157.559	182.959	208.359	233.759
$\frac{7}{32}$	0.21875	5.556	30.956	56.356	81.756	107.156	132.556	157.956	183.356	208.756	234.156
$\frac{15}{64}$	0.234375	5.953	31.353	56.753	82.153	107.553	132.953	158.353	183.753	209.153	234.553
$\frac{1}{4}$	0.25	6.350	31.750	57.150	82.550	107.950	133.350	158.750	184.150	209.550	234.950
$\frac{17}{64}$	0.265625	6.747	32.147	57.547	82.947	108.347	133.747	159.147	184.547	209.947	235.347
$\frac{9}{32}$	0.28125	7.144	32.544	57.944	83.344	108.744	134.144	159.544	184.944	210.344	235.744
$\frac{19}{64}$	0.296875	7.541	32.941	58.341	83.741	109.141	134.541	159.941	185.341	210.741	236.141
$\frac{5}{16}$	0.3125	7.938	33.338	58.738	84.138	109.538	134.938	160.338	185.738	211.138	236.538
$\frac{21}{64}$	0.328125	8.334	33.734	59.134	84.534	109.934	135.334	160.734	186.134	211.534	236.934
$\frac{11}{32}$	0.34375	8.731	34.131	59.531	84.931	110.331	135.731	161.131	186.531	211.931	237.331
$\frac{23}{64}$	0.359375	9.128	34.528	59.928	85.328	110.728	136.128	161.528	186.928	212.328	237.728
$\frac{3}{8}$	0.375	9.525	34.925	60.325	85.725	111.125	136.525	161.925	187.325	212.725	238.125
$\frac{25}{64}$	0.390625	9.922	35.322	60.722	86.122	111.522	136.922	162.322	187.722	213.122	238.522
$\frac{13}{32}$	0.40625	10.319	35.719	61.119	86.519	111.919	137.319	162.719	188.119	213.519	238.919
$\frac{27}{64}$	0.421875	10.716	36.116	61.516	86.916	112.316	137.716	163.116	188.516	213.916	239.316
$\frac{7}{16}$	0.4375	11.112	36.512	61.912	87.312	112.712	138.112	163.512	188.912	214.312	239.712
$\frac{29}{64}$	0.453125	11.509	36.909	62.309	87.709	113.109	138.509	163.909	189.309	214.709	240.109
$\frac{15}{32}$	0.46875	11.906	37.306	62.706	88.106	113.506	138.906	164.306	189.706	215.106	240.506
$\frac{31}{64}$	0.484375	12.303	37.703	63.103	88.503	113.903	139.303	164.703	190.103	215.503	240.903
$\frac{1}{2}$	0.5	12.700	38.100	63.500	88.900	114.300	139.700	165.100	190.500	215.900	241.300
$\frac{33}{64}$	0.515625	13.097	38.497	63.897	89.297	114.697	140.097	165.497	190.897	216.297	241.697
$\frac{17}{32}$	0.53125	13.494	38.894	64.294	89.694	115.094	140.494	165.894	191.294	216.694	242.094
$\frac{35}{64}$	0.546875	13.891	39.291	64.691	90.091	115.491	140.891	166.291	191.691	217.091	242.491
$\frac{9}{16}$	0.5625	14.288	39.688	65.088	90.488	115.888	141.288	166.688	192.088	217.488	242.888
$\frac{37}{64}$	0.578125	14.684	40.084	65.484	90.884	116.284	141.684	167.084	192.484	217.884	243.284
$\frac{19}{32}$	0.59375	15.081	40.481	65.881	91.281	116.681	142.081	167.481	192.881	218.281	243.681
$\frac{39}{64}$	0.609375	15.478	40.878	66.278	91.678	117.078	142.478	167.878	193.278	218.678	244.078
$\frac{5}{8}$	0.625	15.875	41.275	66.675	92.075	117.475	142.875	168.275	193.675	219.075	244.475
$\frac{41}{64}$	0.640625	16.272	41.672	67.072	92.472	117.872	143.272	168.672	194.072	219.472	244.872
$\frac{21}{32}$	0.65625	16.669	42.069	67.469	92.869	118.269	143.669	169.069	194.469	219.869	245.269
$\frac{43}{64}$	0.671875	17.066	42.466	67.866	93.266	118.666	144.066	169.466	194.866	220.266	245.666
$\frac{11}{16}$	0.6875	17.462	42.862	68.262	93.662	119.062	144.462	169.862	195.262	220.662	246.062
$\frac{45}{64}$	0.703125	17.859	43.259	68.659	94.059	119.459	144.859	170.259	195.659	221.059	246.459
$\frac{23}{32}$	0.71875	18.256	43.656	69.056	94.456	119.856	145.256	170.656	196.056	221.456	246.856
$\frac{47}{64}$	0.734375	18.653	44.053	69.453	94.853	120.253	145.653	171.053	196.453	221.853	247.253
$\frac{3}{4}$	0.75	19.050	44.450	69.850	95.250	120.650	146.050	171.450	196.850	222.250	247.650
$\frac{49}{64}$	0.765625	19.447	44.847	70.247	95.647	121.047	146.447	171.847	197.247	222.647	248.047
$\frac{25}{32}$	0.78125	19.844	45.244	70.644	96.044	121.444	146.844	172.244	197.644	223.044	248.444
$\frac{51}{64}$	0.796875	20.241	45.641	71.041	96.441	121.841	147.241	172.641	198.041	223.441	248.841
$\frac{13}{16}$	0.8125	20.638	46.038	71.438	96.838	122.238	147.638	173.038	198.438	223.838	249.238
$\frac{53}{64}$	0.828125	21.034	46.434	71.834	97.234	122.634	148.034	173.434	198.834	224.234	249.634
$\frac{27}{32}$	0.84375	21.431	46.831	72.231	97.631	123.031	148.431	173.831	199.231	224.631	250.031
$\frac{55}{64}$	0.859375	21.828	47.228	72.628	98.028	123.428	148.828	174.228	199.628	225.028	250.428
$\frac{7}{8}$	0.875	22.225	47.625	73.025	98.425	123.825	149.225	174.625	200.025	225.425	250.825
$\frac{57}{64}$	0.890625	22.622	48.022	73.422	98.822	124.222	149.622	175.022	200.422	225.822	251.222
$\frac{29}{32}$	0.90625	23.019	48.419	73.819	99.219	124.619	150.019	175.419	200.819	226.219	251.619
$\frac{59}{64}$	0.921875	23.416	48.816	74.216	99.616	125.016	150.416	175.816	201.216	226.616	252.016
$\frac{15}{16}$	0.9375	23.812	49.212	74.612	100.012	125.412	150.812	176.212	201.612	227.012	252.412
$\frac{61}{64}$	0.953125	24.209	49.609	75.009	100.409	125.809	151.209	176.609	202.009	227.409	252.809
$\frac{31}{32}$	0.96875	24.606	50.006	75.406	100.806	126.206	151.606	177.006	202.406	227.806	253.206
$\frac{63}{64}$	0.984375	25.003	50.403	75.803	101.203	126.603	152.003	177.403	202.803	228.203	253.603

Jednostki w mm

Indeks kodów

kod	strona	kod	strona	kod	strona	kod	strona
05 000005 001	383	05 002946 001	237	05 003093 001	126	05 003405 001	80
05 000010 001	383	05 002948 001	237	05 003094 001	126	05 003406 001	81
05 000015 001	383	05 002950 001	237	05 003180 001	128	05 003407 001	81
05 000020 001	383	05 002960 001	237	05 003181 001	128	05 003408 001	81
05 000025 001	383	05 002966 001	237	05 003185 001	126	05 003410 001	81
05 000030 001	383	05 002968 001	237	05 003210 001	236	05 003411 001	81
05 000035 001	383	05 002970 001	237	05 003320 001	109	05 003412 001	81
05 000105 001	384	05 002973 001	237	05 003321 001	109	05 003413 001	81
05 000110 001	384	05 002976 001	237	05 003322 001	109	05 003414 001	81
05 000115 001	384	05 002980 001	237	05 003330 001	108	05 003415 001	83
05 000120 001	384	05 002990 001	235	05 003331 001	108	05 003416 001	83
05 000125 001	384	05 003010 001	102	05 003332 001	108	05 003417 001	83
05 000130 001	384	05 003030 001	126	05 003333 001	108	05 003418 001	83
05 000135 001	384	05 003031 001	126	05 003334 001	108	05 003420 001	84
05 000205 001	384	05 003032 001	126	05 003335 001	108	05 003421 001	84
05 000210 001	384	05 003033 001	126	05 003336 001	108	05 003422 001	84
05 000215 001	384	05 003034 001	126	05 003337 001	108	05 003423 001	84
05 000220 001	384	05 003035 001	126	05 003338 001	108	05 003424 001	84
05 000225 001	384	05 003036 001	126	05 003339 001	108	05 003429 001	83
05 000230 001	384	05 003037 001	126	05 003340 001	108	05 003430 001	83
05 000235 001	384	05 003038 001	126	05 003341 001	108	05 003431 001	83
05 000305 001	384	05 003039 001	126	05 003342 001	108	05 003432 001	83
05 000310 001	384	05 003040 001	126	05 003345 001	109	05 003433 001	83
05 000315 001	384	05 003041 001	126	05 003350 001	109	05 003434 001	83
05 000320 001	384	05 003042 001	126	05 003351 001	109	05 003435 001	83
05 000325 001	384	05 003043 001	126	05 003352 001	109	05 003436 001	83
05 000330 001	384	05 003044 001	126	05 003353 001	109	05 003437 001	83
05 000335 001	384	05 003050 001	127	05 003354 001	109	05 003438 001	83
05 000405 001	384	05 003051 001	127	05 003355 001	109	05 003439 001	83
05 000410 001	384	05 003052 001	127	05 003360 001	106	05 003440 001	82
05 000415 001	384	05 003054 001	127	05 003361 001	106	05 003441 001	82
05 000420 001	384	05 003056 001	127	05 003362 001	106	05 003442 001	82
05 000425 001	384	05 003059 001	124	05 003363 001	106	05 003443 001	82
05 000430 001	384	05 003060 001	124	05 003364 001	106	05 003445 001	82
05 000435 001	384	05 003061 001	124	05 003365 001	106	05 003446 001	82
05 000505 001	384	05 003062 001	124	05 003366 001	106	05 003447 001	82
05 000510 001	384	05 003063 001	124	05 003367 001	106	05 003448 001	82
05 000515 001	384	05 003064 001	124	05 003368 001	106	05 003450 001	81
05 000520 001	384	05 003065 001	124	05 003369 001	106	05 003451 001	81
05 000525 001	384	05 003066 001	124	05 003370 001	106	05 003452 001	81
05 000530 001	384	05 003067 001	124	05 003371 001	106	05 003455 001	82
05 000535 001	384	05 003068 001	124	05 003372 001	106	05 003456 001	82
05 000605 001	384	05 003069 001	124	05 003375 001	107	05 003460 001	84
05 000610 001	384	05 003070 001	124	05 003380 001	108	05 003461 001	84
05 000615 001	384	05 003071 001	124	05 003381 001	108	05 003462 001	84
05 000620 001	384	05 003072 001	124	05 003382 001	108	05 003463 001	84
05 000625 001	384	05 003073 001	124	05 003383 001	108	05 003470 001	78
05 000630 001	384	05 003074 001	125	05 003384 001	108	05 003471 001	75
05 000635 001	384	05 003075 001	125	05 003385 001	108	05 003472 001	79
05 002900 001	236	05 003080 001	126	05 003386 001	108	05 003473 001	78
05 002901 001	233	05 003081 001	126	05 003387 001	108	05 003474 001	78
05 002910 001	237	05 003082 001	126	05 003388 001	108	05 003475 001	78
05 002913 001	237	05 003083 001	126	05 003389 001	108	05 003484 001	77
05 002920 001	237	05 003084 001	126	05 003390 001	106	05 003499 001	102
05 002923 001	237	05 003085 001	126	05 003391 001	106	05 003500 001	98
05 002926 001	237	05 003086 001	126	05 003392 001	106	05 003501 001	102
05 002930 001	237	05 003087 001	126	05 003393 001	106	05 003502 001	102
05 002933 001	237	05 003088 001	126	05 003400 001	80	05 003503 001	102
05 002936 001	237	05 003089 001	126	05 003401 001	80	05 003504 001	102
05 002938 001	237	05 003090 001	126	05 003402 001	80	05 003505 001	102
05 002940 001	237	05 003091 001	126	05 003403 001	80	05 003506 001	102
05 002943 001	237	05 003092 001	126	05 003404 001	80	05 003507 001	102

Indeks kodów

kod	strona	kod	strona	kod	strona	kod	strona
05 003508 001	102	05 003585 001	130	05 003690 001	165	05 003832 001	146
05 003509 001	102	05 003590 001	131	05 003692 001	155	05 003833 001	146
05 003510 001	102	05 003591 001	130	05 003695 001	155	05 003834 001	146
05 003511 001	102	05 003592 001	130	05 003696 001	155	05 003835 001	146
05 003512 001	102	05 003594 001	114	05 003697 001	155	05 003836 001	146
05 003513 001	102	05 003596 001	114	05 003717 001	102	05 003837 001	146
05 003514 001	102	05 003600 001	134	05 003718 001	102	05 003838 001	146
05 003515 001	102	05 003601 001	141	05 003719 001	102	05 003840 001	148
05 003516 001	102	05 003602 001	141	05 003720 001	102	05 003841 001	148
05 003517 001	102	05 003603 001	141	05 003721 001	102	05 003842 001	148
05 003518 001	102	05 003604 001	141	05 003722 001	102	05 003843 001	148
05 003519 001	102	05 003605 001	141	05 003723 001	102	05 003844 001	148
05 003520 001	102	05 003606 001	141	05 003724 001	102	05 003845 001	148
05 003521 001	102	05 003607 001	141	05 003725 001	102	05 003850 001	146
05 003522 001	102	05 003608 001	141	05 003726 001	102	05 003851 001	146
05 003523 001	102	05 003609 001	141	05 003727 001	102	05 003852 001	146
05 003524 001	110	05 003610 001	141	05 003728 001	102	05 003853 001	146
05 003525 001	110	05 003611 001	141	05 003729 001	102	05 003854 001	146
05 003526 001	110	05 003612 001	141	05 003730 001	141	05 003855 001	146
05 003527 001	111	05 003613 001	141	05 003731 001	141	05 003856 001	146
05 003528 001	110	05 003614 001	141	05 003732 001	141	05 003857 001	146
05 003529 001	111	05 003615 001	141	05 003733 001	141	05 003858 001	146
05 003530 001	110	05 003616 001	141	05 003734 001	141	05 003880 001	103
05 003531 001	109	05 003617 001	141	05 003735 001	141	05 003881 001	108
05 003533 001	96	05 003618 001	141	05 003736 001	141	05 003882 001	107
05 003535 001	97	05 003619 001	141	05 003737 001	141	05 003883 001	103
05 003536 001	112	05 003620 001	141	05 003738 001	141	05 003884 001	104
05 003550 001	115	05 003621 001	141	05 003739 001	141	05 003890 001	111
05 003551 001	120	05 003622 001	141	05 003740 001	120	05 003891 001	111
05 003552 001	120	05 003623 001	141	05 003741 001	120	05 003892 001	155
05 003553 001	120	05 003624 001	141	05 003742 001	120	05 003893 001	156
05 003554 001	120	05 003625 001	141	05 003743 001	120	05 003970 001	121
05 003555 001	120	05 003626 001	141	05 003744 001	120	05 003971 001	127
05 003556 001	120	05 003627 001	141	05 003745 001	120	05 003972 001	125
05 003557 001	120	05 003628 001	141	05 003746 001	120	05 003973 001	121
05 003558 001	120	05 003629 001	141	05 003747 001	120	05 003974 001	129
05 003559 001	120	05 003630 001	141	05 003748 001	120	05 003980 001	131
05 003560 001	120	05 003631 001	141	05 003749 001	120	05 003981 001	131
05 003561 001	120	05 003632 001	141	05 003750 001	120	05 003982 001	89
05 003562 001	120	05 003633 001	141	05 003751 001	120	05 003990 001	79
05 003563 001	120	05 003634 001	141	05 003752 001	120	05 003991 001	71
05 003564 001	120	05 003635 001	141	05 003753 001	120	05 003995 001	142
05 003565 001	120	05 003636 001	151	05 003755 001	94	05 003996 001	149
05 003566 001	120	05 003637 001	150	05 003756 001	101	05 003997 001	146
05 003567 001	120	05 003638 001	150	05 003760 001	171	05 004003 001	100
05 003568 001	120	05 003639 001	151	05 003765 001	171	05 004004 001	101
05 003569 001	120	05 003640 001	151	05 003780 001	135	05 004016 001	95
05 003570 001	120	05 003641 001	151	05 003781 001	136	05 004016 001	256
05 003571 001	120	05 003642 001	150	05 003785 001	119	05 004017 001	99
05 003572 001	120	05 003643 001	150	05 003793 001	165	05 004018 001	100
05 003573 001	120	05 003645 001	133	05 003820 001	148	05 004019 001	95
05 003574 001	120	05 003647 001	134	05 003821 001	148	05 004020 001	99
05 003575 001	120	05 003660 001	164	05 003822 001	148	05 004021 001	101
05 003576 001	120	05 003665 001	165	05 003823 001	148	05 004033 001	117
05 003577 001	120	05 003666 001	165	05 003824 001	148	05 004034 001	119
05 003578 001	120	05 003667 001	165	05 003825 001	148	05 004046 001	113
05 003579 001	120	05 003668 001	165	05 003826 001	148	05 004047 001	116
05 003580 001	120	05 003669 001	165	05 003827 001	148	05 004048 001	118
05 003581 001	130	05 003670 001	165	05 003828 001	148	05 004049 001	113
05 003582 001	130	05 003675 001	165	05 003829 001	148	05 004050 001	117
05 003583 001	130	05 003684 001	165	05 003830 001	146	05 004051 001	119
05 003584 001	131	05 003685 001	165	05 003831 001	146	05 004063 001	137

kod	strona	kod	strona	kod	strona	kod	strona
05 004064 001	138	05 004431 001	83	05 004578 001	138	05 005300 001	64
05 004076 001	132	05 004432 001	83	05 004580 001	139	05 005305 001	64
05 004077 001	136	05 004433 001	83	05 004590 001	143	05 005310 001	64
05 004078 001	137	05 004434 001	83	05 004591 001	143	05 005315 001	64
05 004079 001	133	05 004436 001	83	05 004592 001	143	05 005320 001	64
05 004080 001	137	05 004447 001	83	05 004595 001	144	05 005325 001	64
05 004081 001	138	05 004448 001	83	05 004780 001	64	05 005330 001	64
05 004090 001	135	05 004455 001	82	05 004781 001	64	05 005335 001	64
05 004095 001	135	05 004456 001	82	05 004782 001	64	05 005340 001	64
05 004170 001	162	05 004500 001	105	05 004783 001	64	05 005400 001	104
05 004171 001	212	05 004501 001	105	05 004784 001	64	05 005410 001	106
05 004172 001	163	05 004502 001	105	05 004830 001	140	05 005420 001	104
05 004173 001	188	05 004503 001	105	05 004831 001	140	05 005430 001	122
05 004174 001	48	05 004504 001	105	05 004832 001	140	05 005440 001	124
05 004175 001	115	05 004505 001	105	05 004833 001	140	05 005450 001	122
05 004176 001	129	05 004506 001	105	05 004834 001	140	05 005460 001	147
05 004177 001	163	05 004507 001	105	05 004835 001	140	05 005470 001	145
05 004178 001	175	05 004508 001	105	05 004836 001	140	05 005480 001	142
05 004179 001	223	05 004509 001	105	05 004837 001	140	05 005490 001	139
05 004180 001	366	05 004510 001	105	05 004838 001	140	05 005655 001	64
05 004181 001	176	05 004511 001	105	05 004839 001	140	05 006100 001	60
05 004182 001	33	05 004512 001	105	05 004840 001	140	05 006105 001	60
05 004184 001	33	05 004525 001	105	05 004841 001	140	05 006110 001	60
05 004185 001	223	05 004530 001	123	05 004900 001	88	05 006115 001	60
05 004190 001	30	05 004531 001	123	05 004901 001	88	05 006116 001	60
05 004201 001	149	05 004532 001	123	05 004902 001	88	05 006120 001	60
05 004202 001	147	05 004533 001	123	05 004903 001	88	05 006121 001	60
05 004203 001	143	05 004534 001	123	05 004920 001	88	05 006125 001	60
05 004210 001	149	05 004535 001	123	05 004921 001	88	05 006126 001	60
05 004211 001	147	05 004536 001	123	05 004922 001	88	05 006130 001	60
05 004212 001	148	05 004537 001	123	05 004923 001	88	05 006135 001	60
05 004280 001	152	05 004538 001	123	05 004924 001	88	05 006140 001	60
05 004281 001	153	05 004539 001	123	05 004925 001	88	05 006145 001	65
05 004282 001	152	05 004540 001	123	05 004930 001	87	05 006147 001	66
05 004283 001	154	05 004541 001	123	05 004940 001	88	05 006148 001	66
05 004310 001	65	05 004542 001	123	05 004941 001	88	05 006150 001	61
05 004313 001	22	05 004543 001	123	05 004942 001	88	05 006152 001	61
05 004350 001	252	05 004544 001	123	05 004950 001	88	05 006153 001	61
05 004351 001	252	05 004545 001	123	05 004951 001	88	05 006154 001	61
05 004351 001	256	05 004550 001	144	05 004952 001	88	05 006156 001	61
05 004352 001	253	05 004551 001	144	05 004953 001	88	05 006158 001	61
05 004353 001	254	05 004552 001	144	05 004954 001	88	05 006159 001	61
05 004354 001	254	05 004553 001	144	05 004955 001	88	05 006160 001	62
05 004355 001	254	05 004554 001	144	05 004956 001	88	05 006162 001	62
05 004356 001	254	05 004555 001	144	05 004957 001	88	05 006163 001	62
05 004357 001	253	05 004556 001	144	05 004958 001	88	05 006164 001	62
05 004400 001	80	05 004557 001	144	05 004959 001	88	05 006165 001	62
05 004401 001	80	05 004558 001	144	05 004960 001	88	05 006166 001	62
05 004402 001	80	05 004559 001	144	05 004961 001	88	05 006168 001	62
05 004403 001	80	05 004560 001	144	05 004962 001	88	05 006169 001	64
05 004404 001	80	05 004561 001	144	05 004963 001	88	05 006170 001	64
05 004405 001	80	05 004562 001	144	05 004964 001	89	05 006172 001	64
05 004406 001	81	05 004563 001	144	05 004965 001	89	05 006174 001	64
05 004407 001	81	05 004565 001	145	05 004966 001	87	05 006176 001	64
05 004408 001	81	05 004570 001	138	05 004970 001	86	05 006177 001	64
05 004413 001	81	05 004571 001	138	05 004980 001	91	05 006178 001	64
05 004414 001	81	05 004572 001	138	05 004981 001	91	05 006179 001	64
05 004420 001	84	05 004573 001	138	05 005080 001	364	05 006181 001	64
05 004421 001	84	05 004574 001	138	05 005081 001	364	05 006182 001	64
05 004422 001	84	05 004575 001	138	05 005090 001	364	05 006183 001	64
05 004423 001	84	05 004576 001	138	05 005091 001	364	05 006184 001	64
05 004424 001	84	05 004577 001	138	05 005120 001	86	05 006190 001	63

Indeks kodów

kod	strona	kod	strona	kod	strona	kod	strona
05 006191 001	63	05 008844 001	20	05 018142 001	220	05 020093 001	172
05 006380 001	62	05 008850 001	20	05 018150 001	219	05 020099 001	178
05 006381 001	62	05 008851 001	20	05 018151 001	219	05 020100 001	178
05 006440 001	61	05 008852 001	20	05 018152 001	219	05 020101 001	178
05 006441 001	61	05 008853 001	20	05 018153 001	219	05 020102 001	179
05 006442 001	61	05 008854 001	20	05 018154 001	219	05 020103 001	178
05 006450 001	61	05 008855 001	20	05 018155 001	219	05 020104 001	178
05 006451 001	61	05 008856 001	20	05 018156 001	219	05 020110 001	179
05 006455 001	63	05 008857 001	20	05 018157 001	219	05 020129 001	61
05 006456 001	63	05 008858 001	20	05 018160 001	218	05 020131 001	62
05 006460 001	62	05 008859 001	20	05 018161 001	218	05 020132 001	63
05 006461 001	62	05 008860 001	20	05 018162 001	218	05 020133 001	62
05 006465 001	63	05 008861 001	20	05 018163 001	219	05 020134 001	63
05 006466 001	63	05 008862 001	20	05 018164 001	219	05 020150 001	90
05 006470 001	69	05 008863 001	21	05 018165 001	219	05 020151 001	91
05 006480 001	66	05 008864 001	21	05 018166 001	219	05 020152 001	91
05 007610 001	13	05 008870 001	28	05 018167 001	219	05 020153 001	91
05 007620 001	13	05 008871 001	29	05 018168 001	219	05 020170 001	90
05 007621 001	13	05 008872 001	29	05 018169 001	219	05 020190 001	173
05 007635 001	13	05 008873 001	221	05 018170 001	219	05 020198 001	173
05 007640 001	13	05 008874 001	221	05 018171 001	220	05 020199 001	173
05 007670 001	13	05 008875 001	222	05 018172 001	220	05 020200 001	173
05 007671 001	13	05 008876 001	29	05 018173 001	220	05 020201 001	173
05 007672 001	13	05 008877 001	222	05 018260 001	8	05 020202 001	173
05 007673 001	13	05 008878 001	222	05 018262 001	8	05 020203 001	173
05 007674 001	13	05 008880 001	232	05 018264 001	8	05 020204 001	173
05 007675 001	13	05 008881 001	57	05 018266 001	8	05 020205 001	173
05 007676 001	13	05 008882 001	57	05 018268 001	8	05 020206 001	173
05 007677 001	13	05 008883 001	220	05 018270 001	8	05 020207 001	173
05 007680 001	22	05 008884 001	221	05 018272 001	8	05 020208 001	173
05 007681 001	23	05 008885 001	221	05 018274 001	8	05 020209 001	173
05 008006 001	12	05 008886 001	221	05 018282 001	11	05 020210 001	173
05 008007 001	12	05 008900 001	29	05 018283 001	11	05 020211 001	173
05 008008 001	12	05 008901 001	30	05 018287 001	11	05 020212 001	173
05 008009 001	12	05 009305 001	14	05 018300 001	8	05 020213 001	173
05 008015 001	12	05 009310 001	14	05 018301 001	8	05 020214 001	173
05 008027 001	12	05 009312 001	14	05 018302 001	8	05 020215 001	173
05 008055 001	12	05 009313 001	14	05 020012 001	169	05 020216 001	173
05 008060 001	12	05 009315 001	14	05 020013 001	169	05 020217 001	173
05 008061 001	12	05 009317 001	14	05 020022 001	169	05 020218 001	173
05 008100 001	27	05 009319 001	14	05 020064 001	170	05 020219 001	173
05 008101 001	18	05 009320 001	14	05 020065 001	170	05 020220 001	173
05 008102 001	18	05 009325 001	14	05 020066 001	170	05 020221 001	173
05 008705 001	13	05 009340 001	14	05 020067 001	170	05 020228 001	177
05 008706 001	13	05 009341 001	14	05 020068 001	170	05 020229 001	177
05 008710 001	13	05 009342 001	14	05 020069 001	170	05 020230 001	175
05 008712 001	13	05 009343 001	14	05 020070 001	170	05 020231 001	174
05 008715 001	13	05 017005 001	9	05 020071 001	170	05 020232 001	174
05 008720 001	13	05 017010 001	9	05 020072 001	170	05 020240 001	176
05 008723 001	13	05 017015 001	9	05 020073 001	170	05 020241 001	175
05 008725 001	13	05 017020 001	9	05 020074 001	170	05 020259 001	171
05 008730 001	13	05 017040 001	9	05 020075 001	171	05 020260 001	171
05 008735 001	13	05 017041 001	9	05 020076 001	171	05 020261 001	171
05 008740 001	13	05 017050 001	9	05 020077 001	171	05 020262 001	171
05 008750 001	13	05 017052 001	9	05 020078 001	171	05 020263 001	171
05 008751 001	13	05 017054 001	9	05 020079 001	171	05 020264 001	171
05 008752 001	13	05 017056 001	9	05 020080 001	171	05 020302 001	174
05 008753 001	13	05 018100 001	218	05 020081 001	171	05 020310 001	179
05 008840 001	20	05 018110 001	217	05 020082 001	171	05 020311 001	179
05 008841 001	20	05 018111 001	218	05 020090 001	172	05 020312 001	179
05 008842 001	20	05 018140 001	220	05 020091 001	171	05 020313 001	179
05 008843 001	20	05 018141 001	220	05 020092 001	172	05 020314 001	179

kod	strona	kod	strona	kod	strona	kod	strona
05 020500 001	173	05 022067 001	192	05 022665 001	189	05 022760 001	59
05 020501 001	173	05 022068 001	192	05 022666 001	189	05 022761 001	59
05 020502 001	173	05 022070 001	192	05 022667 001	189	05 022762 001	59
05 020503 001	173	05 022071 001	192	05 022668 001	189	05 022763 001	59
05 020504 001	173	05 022072 001	192	05 022669 001	182	05 022764 001	59
05 020505 001	173	05 022073 001	192	05 022670 001	191	05 022765 001	59
05 020506 001	173	05 022074 001	192	05 022671 001	191	05 022766 001	59
05 020507 001	173	05 022076 001	192	05 022672 001	191	05 022767 001	60
05 021005 001	193	05 022078 001	192	05 022673 001	191	05 022795 001	15
05 021010 001	193	05 022079 001	192	05 022674 001	191	05 022800 001	15
05 021015 001	193	05 022080 001	192	05 022675 001	191	05 022805 001	15
05 021020 001	193	05 022081 001	192	05 022676 001	191	05 022810 001	15
05 021025 001	193	05 022082 001	192	05 022677 001	191	05 022815 001	15
05 021030 001	193	05 022086 001	186	05 022678 001	191	05 022820 001	15
05 021035 001	193	05 022087 001	185	05 022680 001	197	05 022825 001	15
05 021040 001	193	05 022089 001	184	05 022681 001	197	05 022830 001	15
05 021045 001	193	05 022095 001	192	05 022682 001	197	05 022835 001	15
05 021050 001	193	05 022096 001	192	05 022683 001	197	05 022850 001	190
05 021055 001	193	05 022101 001	187	05 022684 001	197	05 022851 001	190
05 021060 001	193	05 022120 001	193	05 022685 001	197	05 022852 001	190
05 021065 001	193	05 022121 001	193	05 022686 001	197	05 022853 001	190
05 021070 001	193	05 022122 001	193	05 022687 001	197	05 022854 001	190
05 021075 001	193	05 022123 001	193	05 022688 001	197	05 022855 001	190
05 021080 001	193	05 022124 001	193	05 022689 001	195	05 022856 001	190
05 021085 001	193	05 022125 001	193	05 022693 001	189	05 022857 001	190
05 021090 001	193	05 022130 001	185	05 022694 001	189	05 022858 001	190
05 021095 001	193	05 022171 001	188	05 022695 001	189	05 022860 001	184
05 021406 001	186	05 022181 001	187	05 022696 001	189	05 022905 001	15
05 021600 001	193	05 022200 001	190	05 022697 001	189	05 022910 001	15
05 021605 001	193	05 022201 001	190	05 022698 001	189	05 022920 001	15
05 021610 001	193	05 022202 001	190	05 022699 001	182	05 023105 001	15
05 021615 001	193	05 022203 001	190	05 022700 001	190	05 023107 001	15
05 021620 001	193	05 022204 001	190	05 022701 001	190	05 023110 001	15
05 021625 001	193	05 022205 001	190	05 022702 001	190	05 023115 001	15
05 021630 001	193	05 022210 001	183	05 022703 001	190	05 023120 001	15
05 021632 001	193	05 022210 001	256	05 022704 001	190	05 023125 001	15
05 021635 001	193	05 022534 001	185	05 022705 001	190	05 023130 001	15
05 021640 001	193	05 022600 001	191	05 022706 001	190	05 023330 001	41
05 021645 001	193	05 022602 001	191	05 022708 001	190	05 023332 001	41
05 021721 001	188	05 022604 001	191	05 022709 001	190	05 023334 001	42
05 021728 001	187	05 022606 001	191	05 022710 001	190	05 023338 001	42
05 021737 001	187	05 022608 001	191	05 022711 001	190	05 023339 001	42
05 021909 001	186	05 022610 001	191	05 022712 001	190	05 023340 001	42
05 022040 001	192	05 022612 001	191	05 022713 001	190	05 023342 001	42
05 022041 001	192	05 022614 001	191	05 022714 001	190	05 023343 001	42
05 022042 001	192	05 022616 001	191	05 022715 001	190	05 023344 001	42
05 022043 001	192	05 022630 001	191	05 022716 001	190	05 023346 001	42
05 022044 001	192	05 022631 001	191	05 022717 001	190	05 023347 001	42
05 022045 001	192	05 022632 001	191	05 022718 001	190	05 023348 001	42
05 022046 001	192	05 022633 001	191	05 022720 001	183	05 023350 001	42
05 022047 001	192	05 022634 001	191	05 022721 001	183	05 023351 001	42
05 022048 001	192	05 022635 001	191	05 022728 001	59	05 023352 001	42
05 022050 001	192	05 022636 001	191	05 022729 001	59	05 023353 001	42
05 022052 001	192	05 022637 001	191	05 022730 001	59	05 023354 001	42
05 022054 001	192	05 022638 001	191	05 022731 001	59	05 023355 001	42
05 022056 001	192	05 022639 001	185	05 022732 001	59	05 023356 001	42
05 022058 001	192	05 022640 001	185	05 022733 001	59	05 023357 001	42
05 022060 001	192	05 022660 001	189	05 022734 001	59	05 023358 001	42
05 022062 001	192	05 022661 001	189	05 022740 001	59	05 023359 001	42
05 022063 001	192	05 022662 001	189	05 022741 001	59	05 023360 001	42
05 022064 001	192	05 022663 001	189	05 022745 001	59	05 023361 001	42
05 022066 001	192	05 022664 001	189	05 022750 001	60	05 023362 001	42

Indeks kodów

kod	strona	kod	strona	kod	strona	kod	strona
05 023363 001	42	05 024171 001	197	05 024478 001	197	05 027935 001	363
05 023364 001	42	05 024172 001	197	05 024479 001	197	05 027936 001	363
05 023365 001	42	05 024173 001	197	05 024480 001	195	05 028000 001	16
05 023366 001	42	05 024174 001	197	05 024481 001	198	05 028001 001	16
05 023367 001	42	05 024175 001	197	05 024482 001	198	05 028002 001	16
05 023368 001	42	05 024176 001	197	05 024483 001	198	05 028003 001	16
05 023369 001	42	05 024177 001	197	05 024484 001	197	05 028004 001	16
05 023370 001	42	05 024178 001	197	05 024485 001	197	05 028005 001	16
05 023371 001	42	05 024179 001	195	05 024486 001	197	05 028008 001	16
05 023372 001	42	05 024199 001	199	05 024487 001	197	05 028010 001	16
05 023373 001	42	05 024200 001	199	05 024488 001	197	05 028012 001	16
05 023374 001	42	05 024202 001	199	05 024489 001	197	05 028013 001	16
05 023375 001	42	05 024204 001	199	05 026350 001	30	05 028015 001	16
05 023376 001	42	05 024206 001	199	05 026351 001	30	05 028020 001	16
05 023377 001	42	05 024208 001	199	05 026352 001	30	05 028029 001	17
05 023378 001	42	05 024210 001	199	05 026353 001	30	05 028030 001	17
05 023379 001	42	05 024242 001	196	05 026354 001	30	05 028031 001	17
05 023380 001	42	05 024244 001	195	05 026360 001	31	05 028032 001	17
05 023381 001	43	05 024335 001	196	05 026361 001	31	05 028033 001	17
05 023382 001	43	05 024350 001	198	05 026363 001	31	05 028034 001	17
05 023383 001	43	05 024351 001	198	05 026372 001	31	05 028035 001	17
05 023384 001	43	05 024352 001	198	05 026373 001	31	05 028036 001	17
05 023385 001	43	05 024353 001	198	05 026374 001	31	05 028037 001	17
05 023386 001	43	05 024354 001	198	05 026382 001	31	05 028038 001	17
05 023387 001	43	05 024355 001	198	05 027101 001	192	05 028040 001	363
05 023389 001	43	05 024356 001	198	05 027102 001	192	05 028041 001	363
05 023391 001	43	05 024357 001	198	05 027103 001	192	05 028042 001	363
05 023393 001	43	05 024358 001	198	05 027104 001	192	05 028043 001	363
05 023400 001	236	05 024400 001	9	05 027105 001	192	05 028044 001	363
05 023404 001	43	05 024401 001	9	05 027106 001	192	05 028045 001	363
05 023450 001	45	05 024402 001	9	05 027107 001	192	05 028046 001	364
05 023451 001	46	05 024403 001	9	05 027108 001	192	05 028048 001	16
05 023452 001	47	05 024404 001	9	05 027109 001	192	05 028049 001	16
05 023453 001	45	05 024405 001	9	05 027110 001	192	05 028050 001	16
05 023454 001	46	05 024410 001	11	05 027111 001	192	05 028051 001	16
05 023456 001	47	05 024450 001	195	05 027201 001	194	05 028052 001	16
05 023460 001	44	05 024451 001	198	05 027202 001	194	05 028053 001	16
05 023461 001	44	05 024452 001	198	05 027203 001	194	05 028054 001	16
05 023470 001	216	05 024453 001	198	05 027204 001	194	05 028055 001	16
05 023471 001	215	05 024454 001	198	05 027205 001	194	05 028056 001	16
05 024001 001	199	05 024455 001	198	05 027206 001	194	05 028059 001	26
05 024002 001	199	05 024456 001	198	05 027207 001	194	05 028062 001	27
05 024003 001	199	05 024457 001	198	05 027208 001	194	05 028070 001	16
05 024004 001	199	05 024458 001	198	05 027209 001	194	05 028071 001	16
05 024005 001	199	05 024459 001	198	05 027210 001	194	05 028072 001	16
05 024008 001	199	05 024460 001	196	05 027211 001	194	05 028073 001	16
05 024010 001	199	05 024461 001	199	05 027212 001	194	05 028074 001	26
05 024012 001	199	05 024462 001	199	05 027213 001	194	05 028148 001	18
05 024013 001	199	05 024463 001	199	05 027214 001	194	05 028150 001	18
05 024015 001	199	05 024464 001	198	05 027215 001	194	05 028152 001	18
05 024020 001	199	05 024465 001	198	05 027405 001	31	05 028160 001	231
05 024100 001	199	05 024466 001	198	05 027450 001	51	05 028161 001	231
05 024105 001	199	05 024467 001	198	05 027455 001	31	05 028205 001	19
05 024160 001	199	05 024468 001	198	05 027456 001	37	05 028210 001	19
05 024161 001	199	05 024469 001	198	05 027910 001	363	05 028215 001	19
05 024162 001	199	05 024470 001	195	05 027911 001	363	05 028220 001	19
05 024163 001	199	05 024471 001	197	05 027912 001	363	05 028225 001	19
05 024164 001	199	05 024472 001	197	05 027913 001	363	05 028230 001	19
05 024165 001	199	05 024473 001	197	05 027930 001	363	05 029405 001	19
05 024166 001	199	05 024474 001	197	05 027931 001	363	05 029410 001	19
05 024167 001	199	05 024475 001	197	05 027932 001	363	05 029415 001	19
05 024168 001	199	05 024476 001	197	05 027933 001	363	05 029420 001	19
05 024170 001	197	05 024477 001	197	05 027934 001	363	05 029425 001	19

kod	strona	kod	strona	kod	strona	kod	strona				
05 029430	001	19	05 030402	001	50	05 042605	001	319	05 051603	001	85
05 029435	001	19	05 030403	001	50	05 042655	001	319	05 051611	001	85
05 029440	001	19	05 030404	001	50	05 042665	001	319	05 051613	001	85
05 029445	001	19	05 030405	001	50	05 042670	001	318	05 051835	001	236
05 029450	001	19	05 030406	001	50	05 042671	001	318	05 052490	001	312
05 029460	001	19	05 030410	001	51	05 042672	001	318	05 052500	001	312
05 029461	001	19	05 030411	001	51	05 042673	001	318	05 052501	001	313
05 029462	001	19	05 030412	001	51	05 042674	001	318	05 052502	001	312
05 029463	001	19	05 030413	001	51	05 042680	001	318	05 052503	001	312
05 029464	001	19	05 030414	001	51	05 042705	001	319	05 052504	001	312
05 029465	001	19	05 030415	001	51	05 042715	001	319	05 052575	001	314
05 029466	001	19	05 030416	001	51	05 042750	001	319	05 053425	001	315
05 029501	001	19	05 030417	001	51	05 042755	001	319	05 053455	001	315
05 029502	001	19	05 030418	001	51	05 042760	001	319	05 053457	001	315
05 029503	001	19	05 032001	001	6	05 042765	001	319	05 053458	001	315
05 029504	001	19	05 032002	001	6	05 042768	001	319	05 053459	001	315
05 029505	001	19	05 032003	001	6	05 050005	001	103	05 053475	001	315
05 029506	001	19	05 032004	001	6	05 050205	001	317	05 053520	001	313
05 029507	001	19	05 032005	001	6	05 050210	001	317	05 053522	001	313
05 029510	001	28	05 032006	001	6	05 050215	001	317	05 053870	001	313
05 030080	001	51	05 032007	001	6	05 050220	001	317	05 053872	001	313
05 030081	001	51	05 032020	001	6	05 050510	001	317	05 053923	001	311
05 030082	001	51	05 032021	001	6	05 050650	001	317	05 056064	001	291
05 030083	001	51	05 032022	001	6	05 051005	001	232	05 056066	001	291
05 030084	001	51	05 032023	001	6	05 051010	001	21	05 056068	001	291
05 030099	001	49	05 032030	001	7	05 051011	001	22	05 056158	001	336
05 030100	001	49	05 032031	001	7	05 051016	001	204	05 056159	001	333
05 030101	001	49	05 032032	001	7	05 051017	001	205	05 056161	001	332
05 030102	001	49	05 032033	001	7	05 051019	001	205	05 056164	001	334
05 030103	001	49	05 032050	001	7	05 051021	001	205	05 056168	001	336
05 030104	001	49	05 032051	001	7	05 051023	001	205	05 056172	001	290
05 030105	001	49	05 032052	001	7	05 051024	001	206	05 056174	001	290
05 030106	001	49	05 032053	001	7	05 051025	001	206	05 056176	001	290
05 030107	001	49	05 032054	001	7	05 051030	001	234	05 056200	001	291
05 030108	001	49	05 032055	001	7	05 051031	001	234	05 056203	001	291
05 030109	001	50	05 032056	001	7	05 051040	001	233	05 056210	001	291
05 030110	001	49	05 032057	001	7	05 051041	001	233	05 056220	001	291
05 030111	001	49	05 032058	001	7	05 051042	001	211	05 056225	001	291
05 030112	001	49	05 032060	001	7	05 051043	001	55	05 056233	001	291
05 030113	001	50	05 032061	001	7	05 051045	001	98	05 056240	001	291
05 030114	001	50	05 032063	001	8	05 051205	001	232	05 056294	001	335
05 030115	001	50	05 032070	002	7	05 051272	001	231	05 056295	001	334
05 030116	001	50	05 032071	002	7	05 051273	001	54	05 056296	001	335
05 030117	001	49	05 033404	001	31	05 051274	001	232	05 056303	001	294
05 030118	001	49	05 033600	001	72	05 051276	001	37	05 056305	001	294
05 030119	001	49	05 033601	001	72	05 051461	001	233	05 056310	001	294
05 030120	001	50	05 033606	001	72	05 051462	001	231	05 056315	001	294
05 030121	001	50	05 033607	001	72	05 051464	001	54	05 056320	001	294
05 030122	001	50	05 033608	001	72	05 051465	001	230	05 056325	001	294
05 030135	001	50	05 033613	001	72	05 051482	001	230	05 056330	001	294
05 030150	001	51	05 033614	001	72	05 051500	001	314	05 056332	001	294
05 030151	001	51	05 033629	001	73	05 051501	001	314	05 056335	001	294
05 030158	001	50	05 033630	001	73	05 051502	001	314	05 056340	001	294
05 030159	001	50	05 033631	001	73	05 051510	001	206	05 056341	001	298
05 030160	001	35	05 033636	001	73	05 051511	001	207	05 056342	001	298
05 030170	001	53	05 033637	001	73	05 051512	001	207	05 056343	001	298
05 030180	001	53	05 033638	001	73	05 051575	001	85	05 056344	001	298
05 030181	001	40	05 033639	001	73	05 051576	001	86	05 056345	001	298
05 030182	001	53	05 033647	001	73	05 051580	001	85	05 056346	001	298
05 030330	001	51	05 033648	001	73	05 051582	001	85	05 056350	001	295
05 030331	001	51	05 033655	001	73	05 051583	001	85	05 056352	001	295
05 030400	001	50	05 033656	001	73	05 051587	001	85	05 056354	001	295
05 030401	001	50	05 040001	001	236	05 051601	001	85	05 056356	001	295

Indeks kodów

kod	strona	kod	strona	kod	strona	kod	strona
05 056358 001	295	05 057122 001	331	05 057626 001	279	05 059298 001	208
05 056374 001	328	05 057150 001	305	05 057627 001	279	05 059299 001	208
05 056375 001	333	05 057151 001	305	05 057628 001	279	05 059303 001	210
05 056400 001	261	05 057152 001	305	05 057631 001	300	05 059305 001	292
05 056402 001	261	05 057153 001	305	05 057632 001	300	05 059307 001	292
05 056404 001	261	05 057160 001	305	05 057644 001	295	05 059310 001	292
05 056410 001	261	05 057161 001	305	05 057645 001	295	05 059315 001	292
05 056412 001	261	05 057162 001	305	05 057646 001	295	05 059320 001	292
05 056414 001	261	05 057163 001	305	05 057656 001	265	05 059325 001	292
05 056420 001	262	05 057225 001	292	05 057657 001	265	05 059330 001	292
05 056422 001	262	05 057235 001	292	05 057661 001	275	05 059335 001	292
05 056424 001	262	05 057240 001	292	05 057662 001	275	05 059337 001	292
05 056440 001	332	05 057412 001	330	05 057664 001	284	05 059340 001	292
05 056470 001	341	05 057415 001	330	05 057665 001	284	05 059345 001	292
05 056471 001	338	05 057416 001	329	05 057666 001	284	05 059450 001	292
05 056472 001	337	05 057417 001	323	05 057667 001	284	05 059451 001	292
05 056473 001	337	05 057418 001	161	05 057671 001	301	05 059452 001	292
05 056474 001	336	05 057420 001	327	05 057672 001	301	05 059453 001	292
05 056478 001	338	05 057421 001	329	05 057675 001	310	05 059466 001	292
05 056490 001	159	05 057422 001	340	05 057676 001	310	05 059472 001	292
05 056491 001	159	05 057423 001	340	05 057680 001	322	05 059478 001	292
05 056500 001	264	05 057424 001	342	05 057682 001	323	05 059480 001	292
05 056505 001	264	05 057430 001	327	05 057683 001	323	05 059486 001	292
05 056507 001	264	05 057431 001	329	05 057684 001	323	05 059488 001	292
05 056510 001	264	05 057432 001	339	05 057688 001	323	05 059489 001	292
05 056515 001	264	05 057433 001	339	05 057690 001	322	05 059490 001	292
05 056520 001	264	05 057434 001	341	05 057691 001	324	05 059492 001	292
05 056525 001	264	05 057435 001	339	05 057692 001	324	05 059496 001	292
05 056535 001	264	05 057436 001	338	05 057693 001	324	05 059500 001	292
05 056605 001	263	05 057441 001	326	05 057695 001	324	05 059530 001	266
05 056610 001	263	05 057450 001	331	05 057697 001	322	05 059532 001	266
05 056625 001	263	05 057460 001	214	05 057705 001	270	05 059534 001	266
05 056653 001	203	05 057470 001	215	05 057710 001	270	05 059540 001	267
05 056680 001	294	05 057471 001	222	05 057715 001	270	05 059542 001	267
05 056681 001	294	05 057472 001	57	05 057720 001	270	05 059544 001	267
05 056682 001	294	05 057473 001	216	05 057750 001	265	05 059550 001	267
05 056683 001	294	05 057474 001	217	05 057751 001	262	05 059552 001	267
05 056684 001	294	05 057480 001	203	05 057752 001	260	05 059554 001	267
05 056685 001	294	05 057481 001	80	05 057760 001	275	05 059560 001	292
05 056686 001	294	05 057482 001	202	05 057761 001	273	05 059561 001	296
05 056687 001	294	05 057483 001	202	05 057762 001	273	05 059562 001	296
05 056700 001	272	05 057484 001	79	05 057763 001	271	05 059563 001	296
05 056702 001	272	05 057484 001	256	05 057770 001	283	05 059564 001	269
05 056704 001	272	05 057485 001	80	05 057772 001	279	05 059565 001	269
05 056710 001	273	05 057505 001	298	05 057773 001	283	05 059566 001	277
05 056712 001	273	05 057510 001	298	05 057775 001	279	05 059567 001	277
05 056714 001	273	05 057515 001	298	05 057776 001	279	05 059568 001	288
05 056720 001	273	05 057520 001	298	05 057777 001	282	05 059569 001	288
05 056722 001	273	05 057525 001	298	05 057778 001	282	05 059570 001	288
05 056724 001	273	05 057530 001	298	05 057790 001	300	05 059571 001	288
05 056805 001	274	05 057603 001	293	05 057908 001	332	05 059572 001	288
05 056810 001	274	05 057604 001	293	05 058005 001	278	05 059573 001	297
05 056812 001	274	05 057605 001	293	05 058010 001	278	05 059574 001	269
05 056815 001	274	05 057606 001	293	05 058015 001	278	05 059575 001	278
05 056820 001	274	05 057615 001	260	05 058020 001	278	05 059602 001	297
05 056825 001	274	05 057616 001	260	05 059030 001	77	05 059603 001	297
05 056835 001	274	05 057617 001	260	05 059040 001	71	05 059604 001	297
05 056910 001	274	05 057620 001	271	05 059041 001	70	05 059605 001	297
05 056915 001	274	05 057621 001	271	05 059291 001	74	05 059610 001	297
05 056925 001	274	05 057622 001	271	05 059293 001	209	05 059615 001	297
05 057110 001	213	05 057623 001	279	05 059294 001	211	05 059620 001	297
05 057111 001	213	05 057624 001	279	05 059295 001	211	05 059625 001	297
05 057115 001	334	05 057625 001	279	05 059297 001	212	05 059628 001	297

Indeks kodów

kod	strona	kod	strona	kod	strona	kod	strona
05 066160 001	304	05 066530 001	287	05 066915 001	287	05 072055 001	291
05 066165 001	304	05 066618 001	303	05 066920 001	287	05 072057 001	291
05 066170 001	304	05 066619 001	303	05 066925 001	287	05 072059 001	291
05 066272 001	289	05 066620 001	303	05 066941 001	287	05 072061 001	291
05 066274 001	289	05 066622 001	303	05 066950 001	287	05 072063 001	291
05 066276 001	289	05 066624 001	303	05 071010 001	260	05 072065 001	291
05 066278 001	289	05 066626 001	303	05 071011 001	260	05 072070 001	264
05 066279 001	289	05 066628 001	303	05 071012 001	260	05 072072 001	264
05 066280 001	289	05 066630 001	303	05 071020 001	272	05 072074 001	264
05 066282 001	289	05 066632 001	303	05 071021 001	272	05 072080 001	274
05 066284 001	289	05 066633 001	303	05 071022 001	272	05 072082 001	274
05 066286 001	289	05 066634 001	303	05 071030 001	280	05 072084 001	274
05 066287 001	289	05 066635 001	303	05 071032 001	280	05 072400 001	264
05 066288 001	289	05 066638 001	303	05 071033 001	280	05 072401 001	264
05 066290 001	289	05 066640 001	303	05 071034 001	280	05 072402 001	264
05 066300 001	282	05 066642 001	303	05 071035 001	280	05 072403 001	275
05 066301 001	282	05 066644 001	303	05 071037 001	280	05 072404 001	275
05 066302 001	282	05 066646 001	303	05 071038 001	280	05 072405 001	275
05 066303 001	282	05 066654 001	304	05 071070 001	293	05 072406 001	283
05 066304 001	282	05 066656 001	304	05 071071 001	293	05 072407 001	283
05 066305 001	282	05 066660 001	304	05 071072 001	293	05 072408 001	283
05 066308 001	282	05 066662 001	304	05 071073 001	293	05 072409 001	283
05 066310 001	282	05 066664 001	304	05 071074 001	293	05 072411 001	283
05 066312 001	282	05 066666 001	304	05 071075 001	293	05 072412 001	283
05 066313 001	282	05 066668 001	304	05 071076 001	293	05 072441 001	265
05 066315 001	282	05 066670 001	304	05 071077 001	293	05 072443 001	275
05 066320 001	282	05 066672 001	304	05 071080 001	291	05 072444 001	275
05 066325 001	282	05 066674 001	304	05 071081 001	266	05 072446 001	283
05 066330 001	282	05 066676 001	304	05 071082 001	266	05 072447 001	283
05 066335 001	282	05 066678 001	304	05 071083 001	266	05 072448 001	283
05 066394 001	300	05 066680 001	304	05 071084 001	276	05 072449 001	283
05 066395 001	301	05 066682 001	304	05 071085 001	276	05 072451 001	283
05 066396 001	300	05 066683 001	304	05 071086 001	276	05 072452 001	283
05 066400 001	301	05 066684 001	304	05 071089 001	288	05 073050 001	295
05 066405 001	301	05 066685 001	304	05 071090 001	288	05 073051 001	295
05 066410 001	301	05 066686 001	304	05 071091 001	288	05 073052 001	295
05 066415 001	301	05 066687 001	304	05 071092 001	288	05 073053 001	295
05 066420 001	301	05 066688 001	303	05 071094 001	288	05 073054 001	295
05 066455 001	283	05 066690 001	303	05 071097 001	302	05 073055 001	295
05 066460 001	283	05 066692 001	303	05 071098 001	302	05 073056 001	297
05 066465 001	283	05 066694 001	303	05 071099 001	302	05 073057 001	297
05 066485 001	282	05 066696 001	303	05 071100 001	311	05 073058 001	297
05 066486 001	282	05 066758 001	304	05 071101 001	296	05 073059 001	297
05 066487 001	282	05 066760 001	304	05 071102 001	296	05 073060 001	297
05 066488 001	282	05 066762 001	304	05 071103 001	296	05 073061 001	297
05 066489 001	282	05 066764 001	304	05 071104 001	296	05 073064 001	288
05 066490 001	282	05 066766 001	304	05 071105 001	296	05 073065 001	288
05 066491 001	282	05 066768 001	304	05 071106 001	296	05 073066 001	288
05 066492 001	282	05 066785 001	304	05 071107 001	296	05 073070 001	289
05 066493 001	282	05 066786 001	304	05 071108 001	296	05 073071 001	289
05 066494 001	282	05 066787 001	304	05 071109 001	325	05 073072 001	289
05 066495 001	282	05 066788 001	304	05 071110 001	325	05 073073 001	289
05 066496 001	282	05 066850 001	304	05 071116 001	209	05 073074 001	301
05 066497 001	287	05 066851 001	304	05 071117 001	210	05 073075 001	301
05 066498 001	287	05 066852 001	304	05 071222 001	305	05 073076 001	302
05 066499 001	287	05 066853 001	304	05 071223 001	305	05 073077 001	302
05 066500 001	287	05 066854 001	304	05 071224 001	305	05 073200 001	317
05 066505 001	287	05 066900 001	287	05 071225 001	305	05 073201 001	299
05 066510 001	287	05 066901 001	287	05 071228 001	305	05 073202 001	299
05 066515 001	287	05 066902 001	287	05 072014 001	383	05 073210 001	316
05 066520 001	287	05 066905 001	287	05 072017 001	383	05 073220 001	160
05 066525 001	287	05 066910 001	287	05 072050 001	291	05 073230 001	164

kod	strona	kod	strona	kod	strona	kod	strona				
05 073240	001	207	05 073376	001	282	05 073634	001	325	05 074717	001	355
05 073241	001	207	05 073380	001	275	05 073635	001	336	05 074717	010	359
05 073260	001	98	05 073391	001	185	05 073637	001	337	05 074720	001	356
05 073261	001	116	05 073401	001	314	05 073638	001	337	05 074720	010	361
05 073262	001	134	05 073404	001	335	05 073640	001	157	05 074721	001	357
05 073268	001	168	05 073406	001	335	05 073645	001	161	05 074721	010	361
05 073270	001	168	05 073410	001	333	05 073660	001	235	05 074722	001	356
05 073271	001	168	05 073416	001	334	05 073661	002	235	05 074722	010	361
05 073272	001	168	05 073418	001	328	05 073665	001	234	05 074728	001	355
05 073273	001	168	05 073419	001	330	05 073670	001	56	05 074728	010	359
05 073274	001	168	05 073420	001	311	05 073671	001	56	05 074730	001	350
05 073275	001	168	05 073421	001	312	05 073675	001	38	05 074731	001	350
05 073276	001	168	05 073470	001	286	05 073676	001	39	05 074733	001	351
05 073277	001	168	05 073471	001	286	05 073677	001	39	05 074734	001	351
05 073278	001	168	05 073472	001	286	05 073680	001	32	05 074738	001	352
05 073279	001	168	05 073473	001	286	05 073681	001	32	05 074739	001	352
05 073280	001	168	05 073474	001	286	05 073720	001	286	05 074745	001	353
05 073281	001	168	05 073495	001	307	05 073721	001	286	05 074746	001	353
05 073282	001	168	05 073500	001	306	05 073722	001	286	05 074750	001	79
05 073283	001	168	05 073501	001	306	05 073723	001	286	05 074752	001	79
05 073284	001	168	05 073502	001	306	05 073724	001	286	05 074757	001	79
05 073285	001	168	05 073503	001	306	05 073890	001	324	05 074770	001	350
05 073286	001	168	05 073504	001	306	05 073904	001	293	05 074772	001	350
05 073287	001	168	05 073505	001	306	05 073905	001	293	05 074774	001	350
05 073290	001	169	05 073506	001	306	05 073906	001	293	05 074780	001	350
05 073295	001	170	05 073507	001	306	05 073916	001	260	05 074782	001	350
05 073304	001	264	05 073508	001	306	05 073917	001	260	05 074784	001	350
05 073305	001	264	05 073509	001	306	05 073921	001	271	05 074786	001	351
05 073306	001	264	05 073510	001	306	05 073922	001	271	05 074788	001	351
05 073307	001	264	05 073511	001	312	05 073924	001	279	05 074790	001	354
05 073308	001	275	05 073520	001	269	05 073925	001	279	05 074790	010	358
05 073309	001	275	05 073521	001	269	05 073926	001	279	05 074792	001	354
05 073310	001	275	05 073522	001	269	05 073927	001	279	05 074792	010	358
05 073311	001	275	05 073523	001	278	05 073931	001	300	05 074794	001	354
05 073313	001	282	05 073524	001	278	05 073932	001	300	05 074794	010	358
05 073314	001	282	05 073525	001	278	05 073944	001	296	05 074800	001	358
05 073315	001	282	05 073526	001	286	05 073945	001	296	05 074800	010	363
05 073316	001	282	05 073527	001	286	05 073946	001	296	05 074802	001	351
05 073317	001	282	05 073528	001	286	05 073956	001	266	05 074804	001	351
05 073318	001	313	05 073529	001	286	05 073957	001	266	05 074810	001	358
05 073323	001	264	05 073530	001	286	05 073961	001	276	05 074810	010	363
05 073324	001	264	05 073531	001	286	05 073962	001	276	05 074820	001	355
05 073325	001	264	05 073540	001	231	05 073964	001	284	05 074820	010	360
05 073326	001	264	05 073541	001	230	05 073965	001	284	05 074822	001	355
05 073332	001	261	05 073544	001	183	05 073966	001	284	05 074822	010	360
05 073333	001	261	05 073593	001	184	05 073967	001	284	05 074824	001	355
05 073334	001	261	05 073594	001	186	05 073971	001	302	05 074824	010	360
05 073335	001	261	05 073596	001	186	05 073972	001	302	05 074826	001	357
05 073336	001	273	05 073598	001	196	05 073980	001	323	05 074826	010	362
05 073337	001	273	05 073599	001	196	05 073984	001	58	05 074828	001	357
05 073338	001	273	05 073610	001	261	05 073990	001	310	05 074828	010	362
05 073339	001	273	05 073611	001	261	05 074700	001	350	05 074840	001	356
05 073340	001	282	05 073613	001	272	05 074701	001	350	05 074840	010	360
05 073342	001	295	05 073614	001	272	05 074702	001	350	05 074842	001	356
05 073344	001	295	05 073615	001	272	05 074705	001	350	05 074842	010	360
05 073346	001	282	05 073616	001	311	05 074710	001	350	05 075604	001	364
05 073357	001	315	05 073620	001	280	05 074711	001	350	05 075605	001	365
05 073370	001	274	05 073621	001	280	05 074712	001	351	05 075610	001	366
05 073371	001	274	05 073622	001	280	05 074715	001	354	05 075611	001	367
05 073372	001	274	05 073623	001	280	05 074715	010	359	05 075620	001	367
05 073373	001	274	05 073625	001	280	05 074716	001	354	05 075621	001	367
05 073375	001	282	05 073630	001	325	05 074716	010	359	05 075622	001	367

Indeks kodów

kod	strona	kod	strona	kod	strona	kod	strona
05 075623 001	369	05 078641 001	377	05 078720 001	379	05 104619 001	345
05 075624 001	369	05 078642 001	377	05 078721 001	379	05 104620 001	345
05 075625 001	369	05 078650 001	378	05 100000 001	61	05 104621 001	345
05 075626 001	370	05 078651 001	378	05 100001 001	61	05 104622 001	345
05 075630 001	369	05 078652 001	378	05 100002 001	61	05 104630 001	344
05 075631 001	370	05 078653 001	378	05 100003 001	61	05 104631 001	344
05 075651 001	370	05 078654 001	378	05 100004 001	61	05 104632 001	344
05 075652 001	370	05 078655 001	378	05 100011 001	61	05 104633 001	344
05 075653 001	371	05 078656 001	378	05 100012 001	61	05 104634 001	344
05 075654 001	371	05 078657 001	378	05 100015 001	62	05 104635 001	344
05 075655 001	371	05 078658 001	378	05 100016 001	62	05 104640 001	345
05 075656 001	371	05 078660 001	378	05 100019 001	62	05 104641 001	345
05 075670 001	372	05 078661 001	378	05 100020 001	62	05 104642 001	345
05 075670 010	372	05 078662 001	378	05 100021 001	63	05 104643 001	345
05 075671 001	372	05 078663 001	378	05 100022 001	63	05 104644 001	345
05 075671 010	372	05 078664 001	378	05 100024 001	64	05 104645 001	345
05 075672 001	372	05 078666 001	379	05 100025 001	64	05 104650 001	344
05 075672 010	372	05 078667 001	379	05 100026 001	64	05 104651 001	345
05 075673 001	373	05 078670 001	374	05 100030 001	13	05 104652 001	346
05 075673 010	373	05 078671 001	374	05 100031 001	13	05 104653 001	346
05 075680 001	368	05 078672 001	374	05 100042 001	12	05 104654 001	343
05 075681 001	368	05 078673 001	374	05 100043 001	12	05 104655 001	343
05 075800 001	381	05 078674 001	374	05 100044 001	12	05 104660 001	343
05 075801 001	381	05 078675 001	374	05 100050 001	14	05 104661 001	343
05 075830 001	381	05 078676 001	374	05 100051 001	14	05 104662 001	343
05 075831 001	382	05 078677 001	374	05 100052 001	14	05 104663 001	343
05 075832 001	382	05 078678 001	374	05 100055 001	14	05 104664 001	343
05 078200 001	376	05 078679 001	374	05 100056 001	14	05 104665 001	343
05 078205 001	376	05 078680 001	374	05 100057 001	14	05 104666 001	342
05 078210 001	376	05 078681 001	374	05 100060 001	16	05 104667 001	342
05 078345 001	377	05 078682 001	374	05 100061 001	16	05 104668 001	342
05 078600 001	373	05 078683 001	374	05 100062 001	16	05 104669 001	342
05 078601 001	373	05 078684 001	374	05 100063 001	16	05 104670 001	342
05 078602 001	373	05 078685 001	374	05 100064 001	16	05 104671 001	342
05 078603 001	373	05 078686 001	374	05 100070 001	18	05 104672 001	342
05 078604 001	373	05 078687 001	374	05 100071 001	18	05 105622 001	23
05 078605 001	373	05 078690 001	375	05 100072 001	18	05 105623 001	24
05 078606 001	373	05 078691 001	375	05 100075 001	9	05 105624 001	25
05 078607 001	373	05 078692 001	375	05 100076 001	9	05 105625 001	25
05 078608 001	373	05 078693 001	375	05 100077 001	9	05 105626 001	26
05 078609 001	373	05 078694 001	375	05 100080 001	9	05 105630 001	21
05 078610 001	373	05 078695 001	375	05 100081 001	9	05 105631 001	65
05 078611 001	373	05 078696 001	375	05 100082 001	9	05 105650 001	23
05 078612 001	373	05 078697 001	375	05 100085 001	8	05 105656 001	23
05 078620 001	374	05 078698 001	375	05 100086 001	8	05 110000 001	12
05 078621 001	374	05 078699 001	375	05 100087 001	8	05 110001 001	12
05 078622 001	374	05 078700 001	375	05 100100 001	64	05 110002 001	12
05 078623 001	374	05 078701 001	375	05 104600 001	345	05 110003 001	12
05 078624 001	374	05 078702 001	375	05 104601 001	345	05 110004 001	12
05 078625 001	374	05 078703 001	375	05 104602 001	345	05 110005 001	12
05 078626 001	374	05 078704 001	375	05 104603 001	345	05 110006 001	12
05 078627 001	374	05 078705 001	375	05 104604 001	345	05 110007 001	12
05 078628 001	374	05 078706 001	380	05 104605 001	345	05 110008 001	12
05 078629 001	374	05 078707 001	376	05 104610 001	345	05 110010 001	13
05 078630 001	374	05 078708 001	376	05 104611 001	345	05 110011 001	13
05 078631 001	374	05 078709 001	380	05 104612 001	345	05 110104 001	13
05 078632 001	374	05 078710 001	377	05 104613 001	345	05 110105 001	13
05 078633 001	374	05 078711 001	380	05 104614 001	345	05 117680 001	18
05 078635 001	375	05 078714 001	379	05 104615 001	345	05 117681 001	18
05 078636 001	375	05 078715 001	379	05 104616 001	345	05 117682 001	18
05 078637 001	375	05 078716 001	379	05 104617 001	345	05 117683 001	18
05 078640 001	377	05 078717 001	379	05 104618 001	345	05 117684 001	18

kod	strona	kod	strona	kod	strona	kod	strona
05 117685 001	18	05 118100 001	36	05 134025 001	256	05 134701 001	290
05 117686 001	18	05 118102 001	36	05 134025 001	256	05 134702 001	290
05 117687 001	18	05 118103 001	36	05 134200 001	333	05 134703 001	290
05 117691 001	18	05 118106 001	36	05 134275 001	28	05 134704 001	290
05 117990 001	34	05 118108 001	37	05 134370 001	267	05 134705 001	290
05 117991 001	34	05 118109 001	37	05 134371 001	267	05 134706 001	290
05 117992 001	34	05 118110 001	37	05 134372 001	267	05 134707 001	290
05 117993 001	34	05 118112 001	37	05 134373 001	267	05 134720 001	290
05 117994 001	34	05 118114 001	37	05 134374 001	281	05 134722 001	290
05 117995 001	34	05 118116 001	37	05 134375 001	281	05 134723 001	290
05 117997 001	34	05 118118 001	37	05 134376 001	281	05 134732 001	290
05 118000 001	34	05 118120 001	37	05 134377 001	281	05 134740 001	286
05 118002 001	34	05 118122 001	37	05 134378 001	281	05 134800 001	302
05 118003 001	34	05 118124 001	37	05 134379 001	281	05 134801 001	302
05 118004 001	34	05 118126 001	37	05 134380 001	268	05 134802 001	302
05 118005 001	34	05 118128 001	37	05 134381 001	268	05 134805 001	302
05 118006 001	34	05 118130 001	37	05 134382 001	268	05 134806 001	302
05 118007 001	34	05 118132 001	37	05 134384 001	277	05 134807 001	302
05 118008 001	34	05 118134 001	37	05 134385 001	277	05 134905 001	264
05 118010 001	34	05 118135 001	37	05 134386 001	277	05 134906 001	267
05 118012 001	34	05 118136 001	37	05 134397 001	315	05 134907 001	267
05 118014 001	34	05 118137 001	37	05 134398 001	315	05 134910 001	267
05 118017 001	34	05 118145 001	36	05 134399 001	317	05 134911 001	267
05 118019 001	35	05 118150 001	40	05 134480 001	314	05 134913 001	267
05 118020 001	35	05 118152 001	40	05 134491 001	208	05 134914 001	267
05 118022 001	35	05 118154 001	41	05 134605 001	270	05 134915 001	267
05 118023 001	35	05 118156 001	41	05 134609 001	289	05 134919 001	262
05 118024 001	35	05 118158 001	41	05 134654 001	290	05 134920 001	262
05 118026 001	35	05 118180 001	35	05 134655 001	290	05 134921 001	262
05 118030 001	34	05 118181 001	35	05 134656 001	290	05 134929 001	267
05 118032 001	34	05 118182 001	35	05 134657 001	290	05 134930 001	267
05 118035 001	35	05 118183 001	35	05 134658 001	290	05 134931 001	267
05 118036 001	35	05 118184 001	35	05 134664 001	289	05 134932 001	267
05 118037 001	35	05 118185 001	35	05 134665 001	289	05 135003 001	274
05 118039 001	35	05 118186 001	35	05 134667 001	289	05 135005 001	263
05 118040 001	35	05 130002 001	316	05 134668 001	289	05 135008 001	263
05 118042 001	35	05 130003 001	316	05 134669 001	289	05 135009 001	263
05 118044 001	35	05 130110 001	365	05 134670 001	289	05 135017 001	274
05 118046 001	35	05 133150 001	193	05 134671 001	289	05 135040 001	265
05 118048 001	35	05 133151 001	193	05 134672 001	289	05 135041 001	265
05 118050 001	35	05 133152 001	193	05 134673 001	289	05 135060 001	294
05 118052 001	35	05 133153 001	193	05 134674 001	289	05 135068 001	294
05 118054 001	35	05 133154 001	193	05 134675 001	289	05 135069 001	294
05 118060 001	36	05 133155 001	193	05 134676 001	289	05 135070 001	294
05 118062 001	36	05 133156 001	193	05 134677 001	289	05 135071 001	294
05 118064 001	36	05 133157 001	193	05 134678 001	289	05 135072 001	294
05 118066 001	36	05 133158 001	193	05 134679 001	289	05 135073 001	294
05 118068 001	36	05 133163 001	186	05 134680 001	289	05 135074 001	294
05 118070 001	36	05 133164 001	184	05 134681 001	289	05 135075 001	294
05 118072 001	36	05 133180 001	188	05 134682 001	289	05 135076 001	294
05 118074 001	36	05 133285 001	10	05 134683 001	289	05 135077 001	294
05 118075 001	36	05 133355 001	67	05 134684 001	289	05 135078 001	294
05 118076 001	36	05 133356 001	66	05 134685 001	289	05 135079 001	294
05 118078 001	36	05 133862 001	154	05 134686 001	289	05 135090 001	297
05 118080 001	36	05 134000 001	38	05 134687 001	289	05 135091 001	297
05 118082 001	36	05 134001 001	32	05 134688 001	289	05 135092 001	297
05 118089 001	36	05 134002 001	32	05 134690 001	289	05 135093 001	297
05 118090 001	36	05 134011 001	255	05 134691 001	289	05 135094 001	297
05 118092 001	36	05 134013 001	229	05 134695 001	289	05 135095 001	297
05 118094 001	36	05 134015 001	229	05 134698 001	290	05 135096 001	297
05 118096 001	36	05 134019 001	52	05 134699 001	290	05 135097 001	297
05 118098 001	36	05 134021 001	347	05 134700 001	290	05 135098 001	297

Indeks kodów

kod	strona	kod	strona	kod	strona	kod	strona
05 135099 001	297	05 136011 001	347	05 150120 001	245	05 345032 001	287
05 135120 001	289	05 136013 001	67	05 150121 001	246	05 345035 001	287
05 135121 001	289	05 136018 001	68	05 150122 001	246	05 345047 001	286
05 135140 001	282	05 136019 001	69	05 150130 001	240	05 345056 001	287
05 135141 001	282	05 136022 001	68	05 150140 001	247	05 345281 001	37
05 135142 001	282	05 136026 001	228	05 150150 001	247	05 345282 001	37
05 135143 001	282	05 136027 001	76	05 150180 001	248	05 345284 001	36
05 135200 001	286	05 136301 001	297	05 150181 001	248	05 345285 001	36
05 135201 001	286	05 136302 001	297	05 150182 001	249	05 345290 001	35
05 135202 001	286	05 136303 001	297	05 150183 001	249	05 345350 001	287
05 135204 001	286	05 136304 001	297	05 160785 001	97	05 345351 001	287
05 135205 001	286	05 136305 001	269	05 160821 001	290	05 345352 001	287
05 135220 001	287	05 136306 001	269	05 160830 001	286	05 346281 001	263
05 135221 001	287	05 136307 001	269	05 160885 001	297	05 346288 001	297
05 135222 001	287	05 136308 001	278	05 160895 001	270	05 346293 001	157
05 135224 001	307	05 136309 001	278	05 160896 001	268	05 347100 001	315
05 135225 001	307	05 136310 001	278	05 160899 001	268	05 347106 001	22
05 135230 001	289	05 136311 001	286	05 160901 001	270	05 347107 001	76
05 135231 001	289	05 136312 001	286	05 160908 001	270	05 347108 001	75
05 135232 001	289	05 136313 001	286	05 160917 001	289	05 347153 001	328
05 135233 001	289	05 136314 001	286	05 160924 001	315	05 347735 002	24
05 135234 001	289	05 136315 001	286	05 160956 001	289	05 347736 002	24
05 135235 001	289	05 136316 001	286	05 160976 001	315	05 347743 001	14
05 135264 001	292	05 136385 001	327	05 160977 001	315	05 347777 001	67
05 135265 001	292	05 136390 001	340	05 160979 001	315	05 347778 001	27
05 135266 001	292	05 136391 001	340	05 160981 001	315	05 350430 001	297
05 135267 001	292	05 136392 001	329	05 160983 001	267	05 350451 001	352
05 135268 001	298	05 136393 001	342	05 200496 001	287	05 380033 001	297
05 135269 001	298	05 136400 001	155	05 200995 001	160	05 380045 001	297
05 135270 001	270	05 136420 001	111	05 203913 001	269	05 380046 001	297
05 135271 001	270	05 136421 001	131	05 203914 001	269	05 380047 001	297
05 135272 001	270	05 136422 001	156	05 204126 001	290	05 380048 001	297
05 135273 001	270	05 136424 001	48	05 221110 001	304	05 380049 001	297
05 135276 001	270	05 136425 001	48	05 223161 001	26	05 380050 001	297
05 135277 001	270	05 136426 001	49	05 259135 001	290	05 380124 001	298
05 135280 001	271	05 137811 001	10	05 300004 001	54	05 380125 001	298
05 135281 001	271	05 137812 001	10	05 308428 001	286	05 380126 001	298
05 135284 001	271	05 137813 001	10	05 311517 001	316	05 380127 001	298
05 135285 001	271	05 138070 001	15	05 319835 001	286	05 380128 001	298
05 135311 001	28	05 138250 001	27	05 320430 001	289	05 380129 001	298
05 135530 001	268	05 138257 001	17	05 320540 001	24	05 380130 001	298
05 135531 001	268	05 138258 001	17	05 323780 001	269	05 380131 001	298
05 135532 001	268	05 138259 001	17	05 323781 001	269	05 380161 001	267
05 135810 001	335	05 138260 001	17	05 324901 001	303	05 380200 001	268
05 135870 001	225	05 138261 001	17	05 326310 001	289	05 380201 001	268
05 135871 001	225	05 138262 001	17	05 328448 001	286	05 380202 001	268
05 135903 001	307	05 138263 001	17	05 332600 001	286	05 480172 001	264
05 135904 001	307	05 138264 001	17	05 332606 001	289	05 480222 001	274
05 135906 001	74	05 138265 001	17	05 332607 001	287	05 670446 001	257
05 135918 001	158	05 138266 001	17	05 332609 001	287	05 670447 001	257
05 135926 001	224	05 138268 001	17	05 332610 001	287	05 670448 001	257
05 135927 001	228	05 138269 001	17	05 340245 001	300		
05 135928 001	227	05 138270 001	17	05 340330 001	13		
05 135938 001	40	05 140310 001	237	05 344511 001	319		
05 135939 001	226	05 150101 001	241	05 344512 001	319		
05 135942 001	203	05 150102 001	242	05 344513 001	319		
05 135949 001	96	05 150103 001	242	05 344514 001	319		
05 135961 001	67	05 150104 001	243	05 344900 001	289		
05 135973 001	55	05 150110 001	243	05 345018 001	287		
05 136000 001	316	05 150111 001	244	05 345019 001	289		
05 136001 001	317	05 150112 001	244	05 345026 001	287		
05 136002 001	317	05 150113 001	245	05 345028 001	287		

Indeks numeryczny

68	237	334 SK	13	454/10 HF Set Imperial 2	46
80	236	334 SK/6	22	467 TORX® HF	42
80 RA	233	334/355/6 Rack	23	467/7 TORX® Set 1	47
81	237	334/355 SK/6	23	467/7 TORX® Set 2	47
82	237	334/368/6	27	495	43
83	237	335	12	712	236
84	237	335 SB	12	780 A	319
85	237	335 Stubby	20	780 B	319
86	237	335/350/355/3	24	780 C	319
87	237	335/350/355/4	24	781 A	318
88/1	235	335/350/355/6	23	781 B	318
91	236	335/350/367/7	24	781 C	318
95 Vario	236	338	18	781/5 Set 1	318
100	383	338/2	27	784 A/1	319
100 L	384	350	13	784 B	319
100 S	384	350 SB	14	784 C	319
101	384	350 SK	13	800 S	220
101 L	384	350 PH Stubby	20	800/1 BDC	290
102	384	352	15	800/1 BTZ	291
102 L	384	354	15	800/1 TZ	291
160 i VDE	60	355	14	800/1 Z	291
160 i VDE SB	61	355 SB	14	800/2 Z	292
160 i/6	65	355 SK	14	800/4 Z	292
160 i/7	66	355 Stubby	20	800/4 Z Take it easy	292
160 i/162 i/167 i/9	67	367 TORX®	16	800/9 C	292
160 i/165 i/7	66	367 TORX® SB	16	809/1 ESD Stubby	57
160 i/168 i/6	67	367/6 TORX®	27	810/1 Vario	232
160 iS VDE	61	367 TORX® Stubby	20	811/1 ESD Stubby	57
160 iS/7	66	367 TORX® B0	17	811/1 Stubby	232
160 iSS	61	367 TORX® HF	16	812/1 Vario	232
160 iSS/7	67	367/4 TORX® HF	26	813	232
162 i PH/S VDE	62	367/6 TORX® B0	27	813 R	231
162 i PH/S VDE SB	62	367/6 TORX® HF	26	813 R ESD	54
162 i VDE PH	61	367/7 TORX® HF	26	816 R	231
162 i VDE PH SB	61	367 TORX PLUS®	17	816 R SB	231
162 iS PH VDE	61	368	18	816 R ESD	54
162 iS PH/S VDE	63	368 SB	18	816 RA	233
162 iSS PH VDE	62	368 Stubby	18	817 R	230
165 i PZ VDE	62	391	21	817 R SB	230
165 i PZ VDE SB	62	391/3	18	817 VDE	79
165 i PZ/S VDE	63	392	28	826 T Kraffform Turbo	203
165 i PZ/S VDE SB	63	393 S	231	827 T Kraffform Turbo	80
165 iS PZ VDE	62	395	231	830	236
165 iS PZ/S VDE	63	395 H0	19	840 S Hex-Plus	219
165 iS PZ/S VDE # 1 + 2	69	395 H0/3	19	840/1 BTZ	294
165 iSS PZ/S VDE	63	395 H0/7 SM	28	840/1 IMP DC Hex-Plus 3,0 x 25 mm DIY	293
167 i TORX® VDE	64	400 Hex	28	840/1 IMP DC Hex-Plus 4,0 x 25 mm DIY	293
167 i/6 TORX® VDE	66	400 i Hex	364	840/1 IMP DC Hex-Plus 5,0 x 25 mm DIY	293
168 i VDE	64	400 TX	91	840/1 IMP DC Hex-Plus 6,0 x 25 mm DIY	293
168 i VDE SB	64	410 i VDE B	364	840/1 IMP DC SB	293
190 i VDE	64	411 A RA	86	840/1 Z	294
247	64	416 R	44	840/1 Z SB	295
247 SB	64	416 RA	43	840/1 Z B0	298
300 Hex	363	454	44	840/2 Z	298
300 IP	363, 364	454 Imperial	41	840/4 Hex-Plus Ni	297
300 TX	363	454 HF	42	840/4 IMP DC Hex-Plus 4,0 x 50 mm DIY	295
300/7 Mix 1	29	454 Imperial HF	42	840/4 IMP DC Hex-Plus 5,0 x 50 mm DIY	295
300/7 Mix 2	30	454/7 HF Set 1	42	840/4 IMP DC Hex-Plus 6,0 x 50 mm DIY	295
334	13	454/7 HF Set 2	45	840/4 IMP DC SB	296
334 SB	13	454/10 HF Set Imperial 1	45	840/4 Z	297
334/6	23		46	840/4 Z SB	297

Indeks numeryczny

840/4 Z Hex-Plus Take it easy	296	851/11	270	867/1 TZ TORX®	282
840/4 Z BO	299	851/12	270	867/1 ZA TORX®	284
840/9 C	298	851/16	270	867/1 Z TORX® BO	287
842/1 Z	295	851/21 J	271	867/1 Z TORX® BO SB	288
842/4	298	853/4 ACR® Harpoon	270	867/1 Z TORX® W	283
843	342	853/4 ACR® SL	269	867/2 Z TORX®	287
844	342	855 S	219	867/4 IMP DC TORX® 20 x 50 mm DIY	284
844/7	343	855/1 BDC	272	867/4 IMP DC TORX® 25 x 50 mm DIY	284
845	343	855/1 BDC SB	273	867/4 IMP DC TORX® 30 x 50 mm DIY	284
845/8	343	855/1 BTH	273	867/4 IMP DC TORX® 40 x 50 mm DIY	284
846 HSS	344	855/1 BTZ	273	867/4 IMP DC TORX® SB	284
846/8	344	855/1 IMP DC PZ 1 x 25 mm DIY	271	867/4 TORX® HF	285
847 HSS	345	855/1 IMP DC PZ 2 x 25 mm DIY	271	867/4 TORX® KK	285
847/7 HSS	345	855/1 IMP DC PZ 3 x 25 mm DIY	271	867/4 Z TORX®	286
848 HSS	345	855/1 IMP DC SB	271	867/4 Z TORX® SB	286
848/851/867/19	346	855/1 RZ	274	867/9 C TORX®	287
849 HSS	345	855/1 TH	274	867/12 TORX®	287
849/855/867/18	346	855/1 TH SB	274	867/15 TORX®	287
851 S	218	855/1 TiN	274	867/4 Z TORX® BO	288
851/1 A	262	855/1 TZ	274	867/4 Z TORX® BO SB	289
851/1 BDC	261	855/1 Z	274	867/4 Z TORX® BO Take it easy	288
851/1 BDC SB	261	855/1 Z DIY	275	867/1 IP TORX PLUS®	289
851/1 BTH	261	855/1 Z DIY 100	275	867/4 IP TORX PLUS®	289
851/1 BTZ	262	855/1 Z SB	275	867/9 C IP TORX PLUS®	289
851/1 IMP DC PH 1 x 25 mm DIY	260	855/2 Z	278	867/1 IPR TORX PLUS®	290
851/1 IMP DC PH 2 x 25 mm DIY	260	855/4 BDC	276	867/4 IPR TORX PLUS®	290
851/1 IMP DC PH 3 x 25 mm DIY	260	855/4 BTH	276	868 S	220
851/1 IMP DC SB	260	855/4 BTZ	277	868/1 IMP DC # 2 x 25 mm DIY	300
851/1 J	265	855/4 IMP DC PZ 2 x 50 mm DIY	275	868/1 IMP DC # 3 x 25 mm DIY	300
851/1 RDC	263	855/4 IMP DC SB	276	868/1 IMP DC SB	300
851/1 RH	263	855/4 PZ Ni	278	868/1 V	300
851/1 RZ	263	855/4 TH	277	868/1 Z	301
851/1 RZ SB	263	855/4 TZ	277	868/1 Z SB	301
851/1 TH	263	855/4 TZ SB	277	868/4	302
851/1 TiN	264	855/4 Z	278	868/4 SB	302
851/1 TZ	264	855/4 Z SB	278	868/4 BTZ	302
851/1 TZ SB	264	855/4 Z PZ Take it easy	277	868/4 IMP DC # 2 x 50 mm DIY	301
851/1 Z	264	855/11	278	868/4 IMP DC # 3 x 50 mm DIY	301
851/1 Z DIY	264	855/12	278	868/4 IMP DC SB	302
851/1 Z DIY 100	265	855/4 PZ/S	279	868/4 V	303
851/1 Z SB	264	857/1 Z	305	869/4	305
851/2 Z	270	857/4 Z	305	869/4 M	306
851/4 A	267	860/1 XZN	304	869/4 M SB	306
851/4 BDC	266	867 S TORX®	219	869/4 M SB Set A	307
851/4 BTH	267	867/1 IMP DC TORX 10 x 25 mm DIY	279	869/9	307
851/4 BTZ	267	867/1 IMP DC TORX® 15 x 25 mm DIY	279	870/1	316
851/4 IMP DC PH 2 x 50 mm DIY	265	867/1 IMP DC TORX® 20 x 25 mm DIY	279	870/2	317
851/4 IMP DC PH 3 x 50 mm DIY	265	867/1 IMP DC TORX® 25 x 25 mm DIY	279	870/4	317
851/4 IMP DC SB	266	867/1 IMP DC TORX® 30 x 25 mm DIY	279	870/4 A	316
851/4 J	268	867/1 IMP DC TORX® DIY	279	870/4 SB	317
851/4 PH Ni	269	867/1 IMP DC TORX® SB	279	870/4/7 Set A SB	317
851/4 PH/S	279	867/1 TORX®	282	870/7	317
851/4 R	268	867/1 TORX® BDC	281	870/14	317
851/4 RH	267	867/1 TORX® BDC SB	281	871/1 DC TORQ-SET® Mplus	303
851/4 TH	268	867/1 TORX® BTZ	281	871/1 TORQ-SET® Mplus 25 mm	303
851/4 TZ	268	867/1 TORX® DIY	283	871/1 TORQ-SET® Mplus 32 mm	303
851/4 TZ SB	268	867/1 TORX® DIY 100	283	871/2 TORQ-SET® Mplus	304
851/4 Z	269	867/1 TORX® HF	281	871/4 DC TORQ-SET® Mplus	303
851/4 Z SB	269	867/1 TORX® SB	282		
851/4 Z PH Take it easy	269				
851/9 C	270				

871/4 TORQ-SET® Mplus	304	950 SPKS Multicolour	191	1428	31
872/9	304	950/7 Hex-Plus 1	187	1429	37
875/1 TRI-WING® 25 mm	304	950/7 Hex-Plus Magnet 1	187	1430 ESD	351
875/4 TRI-WING®	304	950/7 Hex-Plus Multicolour Magnet 1	185	1440/1442	32
879/4	307	950/9 Hex-Plus 1	185	1441	32
881/4/1 SB	316	950/9 Hex-Plus 1 SB	185	1460 ESD	358, 363
887/4 RR	312	950/9 Hex-Plus 2	186	1529 ESD	51
887/4 RR SB	312	950/9 Hex-Plus 3	186	1550 ESD Micro	49
888/4/1 K	312	950/9 Hex-Plus 4	186	1550 ESD PH S Micro	50
889/4 R	312	950/9 Hex-Plus 5	186	1550/6 ESD Micro	53
889/4/1	312	950/9 Hex-Plus 6	186	1555 ESD PZ Micro	50
889/4/1 F	313	950/9 Hex-Plus 6 SB	186	1567 ESD TORX® Micro	50
889/4/1 K	312	950/9 Hex-Plus 7	187	1567 ESD TORX® BO Micro	50
889/4/1 K SB	312	950/9 Hex-Plus Imperial 1	188	1567 ESD TORX® HF Micro	50
890/4/1	314	950/9 Hex-Plus Imperial 1 SB	188	1567 ESD TORX PLUS® IPR Micro	50
893/4/1 K	314	950/9 Hex-Plus Multicolour 1	184	1569 ESD Micro	51
893/4/1 K SB	314	950/9 Hex-Plus Multicolour 1 SB	184	1572 ESD Micro	51
894/4/1	313	950/9 Hex-Plus Multicolour 2	184	1573 ESD Micro	51
894/4/1 K	313	950/9 Hex-Plus Multicolour HF 1	183	1578 A ESD Micro	49
895/4/1	313	950/9 Hex-Plus Multicolour HF 1	256	1578 A/6 ESD Micro	53
895/4/1 K	313	950/9 Hex-Plus Multicolour Imperial 1	185	2035 Micro	34
895/4/1 K SB	313	950/9 Hex-Plus Multicolour Imperial 2	185	2035/6 A Micro	40
896/4/1 SB	316	950/9 L Hex-Plus HF 1	185	2035/6 B Micro	40
897/4 IMP R	310	950/13 Hex-Plus Imperial 1	187	2050 Micro	35
897/4 Impaktor	310	950/13 Hex-Plus Imperial 1 SB	188	2050/6 Micro	40
897/4 Impaktor R	310	967 L TORX® HF	199	2052 Micro	36
897/4 R	311	967 PKL TORX®	199	2052/6 Micro	41
897/4 R SB	311	967 PKXL TORX®	198	2054 Micro	36
898/4	314	967 SL TORX® HF	197	2055 Micro	34
898/9	314	967 SPKL TORX® BO Multicolour	198	2067 TORX® Micro	35
898/21	314	967 SPKXL TORX® Multicolour	197	2067 TORX® BO Micro	35
899/3/1	315	967 SXL HF TORX® Multicolour	197	2067/6 TORX® BO Micro	41
899/4/1	315	967 SXL TORX® Multicolour	198	2067 TORX® HF Micro	35
899/4/1 S	315	967 TORX®	199	2067 TORX PLUS® IPR Micro	35
899/4/1 SB	315	967 XL TORX®	199	2069 Micro	37
899/8/1	315	967 XL HF TORX®	198	2069/6 Micro	41
899/14/1 SB	315	967/9 TX 1	196	2072 Micro	36
917 SPH	9	967/9 TX 1 SB	196	2090	383
917 SPH SB	9	967/9 TX HF 1	195	2090/17	383
917 SPHS	9	967/9 TX Multicolour HF 1	195	3160 i VDE	59
918 SPZ	9	967/9 TX XL 1	196	3160 i/7 Rack	59
918 SPZ SB	9	967/9 TX XL HF 1	195	3162 i VDE	59
921	218	967/9 TX XL Multicolour 1	195	3165 i VDE	59
932 A	8	967/9 TX XL Multicolour HF 1	195	3165 i/6 Rack	59
932 A SB	8	967/9 TX BO Multicolour 1	196	3167 i VDE TORX®	59
932 AS	8	967/9 TX BO Multicolour 1 SB	196	3167 i/7 Rack	60
932 S/6	11	977 TORX®	9	3334	6
932/6	11	977/6 TORX®	11	3334/3350/3355/6	8
932/918/6	11	1013 Kraftform Micro	37	3334/3355/6	7
950	193	1013 Kraftform Micro ESD	54	3334/6	7
950 BM	194	1060 i VDE	85	3335	6
950 L	193	1060 i/1062 i/6 VDE	85	3350	6
950 L HF	193	1060 i/1065 i/6 VDE	86	3355	7
950 PKL	192	1062 i PH VDE	85	3367	7
950 PKL BM	192	1065 i VDE	85	3368	7
950 PKL Imperial	192	1267 A TORX®	30	3800/4	291
950 PKLS	192	1267 A TORX PLUS®	31	3816 R	230
950 PKS	193	1267 B TORX®	31	3817 VDE Stainless	71
950 SPKL HF Multicolour	190	1267 B TORX PLUS®	31	3840/1 TS	293
950 SPKL Multicolour	191	1427	31	3840/4	296
950 SPKL Multicolour Imperial	191				

Indeks numeryczny

3851/1 TS	260	6004 Joker VDE M	91	8004 C	138
3851/1 TS SB	261	6004 Joker VDE S	91	8005	164
3851/4	266	6004 Joker VDE XS	90	8006 C	135
3855/1 TS	272	6004 Joker VDE 4 Set 1	90	8006 SC 1	135
3855/1 TS SB	272	6005 Joker Double	179	8007 B VDE	87
3855/4	276	6005 Joker 4 Set 1	179	8008 A	165
3867/1 TS TORX®	280	7400	350, 351, 354,	8009 Zyklus Pocket Set 1	152
3867/1 TS TORX® SB	280		355, 356, 357,	8009 Zyklus Pocket Set 2	153
3867/4 TORX® B0	288		358, 359, 361	8009 Zyklus Pocket Imperial Set 1	152
3868/4	302	7400 Imperial	350	8009 Zyklus Pocket Set Imperial 2	154
3869/4	305	7400 ESD	350, 355, 356, 360	8100 SA 2	96
3888/4/1 K	311	7400 ESD Imperial	351	8100 SA 4	97
3888/4/1 K SB	311	7400 ESD Halfmoon	351, 362, 357	8100 SA 6	95
3950 PKL	190	7400 VDE	79	8100 SA 7	99
3950 PKL Imperial	190	7440/41	352	8100 SA 8	100
3950 SPKL Multicolour	189	7440/41/42	352	8100 SA 9	95
3950 SPKL Multicolour HF	189	7443/12	353	8100 SA 10	99
3950 SPKL Multicolour Imperial	190	7443/61/9	353	8100 SA 11	101
3950/9 Hex-Plus Stainless 1	183	7445/46/47	352	8100 SA 12 HF	101
3950/9 Hex-Plus Stainless 1 SB	183	7761	380	8100 SA All-In	94
3950/9 Hex-Plus Imperial Stainless 1	183	7762	380	8100 SA/SC 2	97
3950/9 Hex-Plus Multicolour HF		7763	380	8100 SB 2	114
Stainless 1	182	7770	373	8100 SB 4	114
3950/9 Hex-Plus Multicolour Stainless 1	182	7771	374	8100 SB 6	113
3950/9 Hex-Plus Multicolour Imperial		7772 A	375	8100 SB 7	116
Stainless 1	184	7772 B	375	8100 SB 8	118
3967 SXL HF TORX® Multicolour	197	7772 C	375	8100 SB 9	113
3967/9 TX SXL Multicolour HF Stainless 1	195	7773 A	376	8100 SB 10	117
6000 Joker	168	7773 B	376	8100 SB 11	119
6000 Joker Imperial	168	7773 C	376	8100 SB All-in	112
6000 Joker 4 Set 1	169	7774/1	377	8100 SB HF 1	119
6000 Joker 4 Imperial Set 1	170	7774/2	377	8100 SB VDE 1	86
6000 Joker 8 Imperial Set 1	169	7774/3	377	8100 SC 2	133
6000 Joker 11 Set 1	169	7775	378	8100 SC 4	134
6000/6002 Joker 6 Set 1	169	7776	378	8100 SC 6	132
6001 Joker Switch	170	7779/1	379	8100 SC 7	136
6001 Joker Switch Imperial	171	7779/2	379	8100 SC 8	137
6001 Joker Switch 4 Set 1	172	7780	374	8100 SC 9	133
6001 Joker Switch 4 Imperial Set 1	172	7781	375	8100 SC 10	137
6001 Joker Switch 8 Imperial Set 1	172	7782 C	376	8100 SC 11	138
6001 Joker Switch 11 Set 1	171	7782 E	376	8740 A	108
6002 Joker Double	171	7783 C	377	8700 A FL	109
6003 Joker	173	7783 E	377	8740 A HF	108
6003 Joker Imperial	173	7786	379	8740 A HF 1	109
6003 Joker 4 Set 1	177	7790/1	379	8740 B	127
6003 Joker Set 4 Imperial Set 1	177	7790/2	379	8740 B HF	126
6003 Joker 5 Set 1	175	8000 A	98	8740 B HF 1	128
6003 Joker 5 Imperial Set 1	176	8000 A SB	98	8740 B HF Imperial 1	128
6003 Joker 8 Imperial Set 1	175	8000 B	115	8740 B VDE HF	88
6003 Joker 11 Set 1	174	8000 B SB	116	8740 C HF	148
6003 Joker 15 Set 1	174	8000 C	134	8740 C HF 1	149
6003 Joker 22 Set 1	174	8000 C SB	134	8740 C HF 2	149
6003 Joker Pedal	173	8000 E	155	8751 A	109
6004 Joker L	178	8001 A SB	164	8755 A	109
6004 Joker M	178	8002 C KOLOSS All Inclusive Set	154	8760 B VDE XZN	88
6004 Joker S	178	8002 C Set	155	8767 A	106
6004 Joker XL	178	8003 A	100	8767 A HF	106
6004 Joker XS	178	8003 B	117	8767 A HF 1	107
6004 Joker XXL	179	8003 C	137	8767 B	125
6004 Joker 4 Set 1	179	8004 A	101	8767 B HF	124
6004 Joker VDE L	91	8004 B	119	8767 B HF 1	126

8767 B VDE HF	88	9605	48	Bit-Box 15 Impaktor PH	260
8767 C HF	146	9606	49	Bit-Box 15 Impaktor PZ	271
8767 C HF 1	147	9700	240	Bit-Box 15 Impaktor TX	279
8767 C HF 2	147	9710	241	Bit-Box 20 BTH PZ	273
8767 C HF 3	148	9711	242	Bit-Box 20 BTZ PH	262
8780 C	155	9712	242	Bit-Box 20 BTZ PZ	273
8781 C	155	9713	243	Bit-Box 20 PH	265
8782 C	155	9720	243	Bit-Box 20 PZ	275
8784 A1	111	9721	244	Bit-Box 20 TX	283
8784 B1	131	9722	244	Bit-Box 20 TX HF	282
8784 C2	151	9723	245	Bit-Box 20 V Robertson	300
8789 A	110	9730	245	Bit-Check 6 Impaktor 1	324
8789 B	130	9731	246	Bit-Check 6 Impaktor 1 SB	324
8789 C	151	9732	246	Bit-Check 6 PH Impaktor 1	324
8790 B VDE	88	9740	247	Bit-Check 6 PZ Impaktor 1	324
8790 C HF 1	143	9750	247	Bit-Check 6 PZ Universal 1	338
8790 C Impaktor	138	9780	248	Bit-Check 6 Stainless 1 SB	325
8790 C Impaktor Deep	140	9781	248	Bit-Check 6 TX Impaktor 1	324
8790 C Impaktor Deep Set 1	140	9782	249	Bit-Check 6 TX Universal 1	337
8790 C Wheel Impaktor	143	9783	249	Bit-Check 6 TX Universal 1 SB	337
8790 FA	165	Belt A 1	103	Bit-Check 6 Universal 1	336
8790 HMA	102	Belt A 2	108	Bit-Check 6 Universal 1 SB	336
8790 HMA Deep	105	Belt A 3	107	Bit-Check 6 Universal 2	337
8790 HMA HF	102	Belt A 4	103	Bit-Check 6 Universal 2 SB	337
8790 HMB	120	Belt A Deep 1	105	Bit-Check 6 V Universal 1	338
8790 HMB Deep	123	Belt A Imperial 1	104	Bit-Check 6 Wood TX HF 1	341
8790 HMB HF	120	Belt A, 8	111	Bit-Check 7 Diamond 1	329
8790 HMC	141	Belt A, 9	111	Bit-Check 7 Diamond 1 SB	330
8790 HMC Deep	144	Belt B 1	121	Bit-Check 7 Hex-Plus 1	336
8790 HMC HF	141	Belt B 2	127	Bit-Check 7 PZ Diamond 1	330
8794 A	111	Belt B 3	125	Bit-Check 7 PZ Universal 1	335
8794 B	131	Belt B 4	121	Bit-Check 7 TX BO Universal 1	336
8794 C	151	Belt B Deep 1	123	Bit-Check 7 TX Diamond 1	330
8794 LA	110	Belt B Imperial 1	129	Bit-Check 7 TX Universal 1	335
8794 LB	130	Belt B VDE 1	87	Bit-Check 7 TX Universal 1 SB	335
8794 LB VDE	89	Belt B VDE, 10	89	Bit-Check 7 Universal 1	334
8794 LC	150	Belt B, 8	131	Bit-Check 7 Universal 1 SB	335
8794 SA	110	Belt B, 9	131	Bit-Check 7 Universal 4	335
8794 SB	130	Belt C 1	142	Bit-Check 10 BiTorsion 1	328
8794 SB VDE	89	Belt C 2	149	Bit-Check 10 BiTorsion 3 SB	328
8794 SC	150	Belt C 3	146	Bit-Check 10 Drywall 1	347
8795 A	110	Belt C Deep 1	145	Bit-Check 10 Impaktor 1	322
8795 B	130	Belt C Impaktor 1	139	Bit-Check 10 Impaktor 1 SB	323
8795 C	151	Belt C Impaktor, 9	156	Bit-Check 10 Impaktor 2	323
8796 LA	109	Belt C, 6	155	Bit-Check 10 Impaktor 3	323
8796 LB	130	Bicycle Big Pack 1	30	Bit-Check 10 Impaktor 4	323
8796 LC	150	Bicycle Set 1	162	Bit-Check 10 PZ BiTorsion 2	328
8796 SA	110	Bicycle Set 2	212	Bit-Check 10 PZ Impaktor 1	323
8796 SB	130	Bicycle Set 3	163	Bit-Check 10 Stainless 1	325
8796 SC	150	Bicycle Set 4	188	Bit-Check 10 Stainless 1 SB	325
8797 C	136	Bicycle Set 5	223	Bit-Check 10 TX Impaktor 1	323
9100	229	Bicycle Set 6	48	Bit-Check 10 TX Universal 1	334
9200	316	Bicycle Set 7	115	Bit-Check 10 TX Universal 2	334
9500	31	Bicycle Set 8	129	Bit-Check 10 Universal 1	332
9506 SB	299	Bicycle Set 9	163	Bit-Check 10 Universal 2	333
9507 SB	299	Bicycle Set 10	175	Bit-Check 10 Universal 3	333
9514 ESD	58	Bicycle Set 11	223	Bit-Check 10 Universal 3 SB	333
9600	111	Bicycle Set 12	176	Bit-Check 10 Universal 4	333
9601	131	Bicycle Set 13	33	Bit-Check 10 Universal 5 SB	334
9602	156	Bicycle Set 15	33	Bit-Check 10 Zyklop Mini 1	161
9604	48	Bicycle Set Torque 1	366	Bit-Check 10 Zyklop Mini BiTorsion 1	161

Indeks numeryczny

Bit-Check 12 BiTorsion 1	327	Kraftform 300/7 Set 3	25	Kraftform Kompakt Pistol RA	234
Bit-Check 12 BiTorsion 1 SB	327	Kraftform 300/7 Set 4	26	Kraftform Kompakt Pistol RA 4	234
Bit-Check 12 Diamond 1	329	Kraftform 900/7 Set 1	10	Kraftform Kompakt SH 1	228
Bit-Check 12 Diamond 1 SB	329	Kraftform 900/7 Set 2	10	Kraftform Kompakt SH 2	228
Bit-Check 12 Metal 1	342	Kraftform 900/7 Set 3	10	Kraftform Kompakt Stubby 1	222
Bit-Check 12 Metal 1 SB	342	Kraftform 3100 i/7 Set 1	60	Kraftform Kompakt Stubby ESD 1	57
Bit-Check 12 Wood 1	340	Kraftform Big Pack 100 VDE	65	Kraftform Kompakt Stubby Magazine 1	221
Bit-Check 12 Wood 1 SB	340	Kraftform Big Pack 300	21	Kraftform Kompakt Stubby Magazine 2	221
Bit-Check 12 Wood 2	340	Kraftform Big Pack 900	10	Kraftform Kompakt Stubby Magazine 3	222
Bit-Check 12 Wood 2 SB	340	Kraftform Kompakt 10	203	Kraftform Kompakt Stubby Magazine 4	222
Bit-Check 12 Wood TX HF 1	339	Kraftform Kompakt 12	203	Kraftform Kompakt Stubby Magazine 5	222
Bit-Check 30 BiTorsion 1	327	Kraftform Kompakt 20	205	Kraftform Kompakt Stubby Magazine RA 1	220
Bit-Check 30 Diamond 1	329	Kraftform Kompakt 20 A	205	Kraftform Kompakt Stubby Magazine RA 2	221
Bit-Check 30 Impaktor 1	322	Kraftform Kompakt 20 Tool Finder 1	204	Kraftform Kompakt Stubby Magazine RA 3	221
Bit-Check 30 Impaktor 2	322	Kraftform Kompakt 20 Tool Finder 2	205	Kraftform Kompakt Stubby Magazine RA 4	221
Bit-Check 30 Metal 1	341	Kraftform Kompakt 22	205	Kraftform Kompakt Turbo 1	202
Bit-Check 30 Stainless 1	325	Kraftform Kompakt 25	206	Kraftform Kompakt Turbo Imperial 1	202
Bit-Check 30 TX Universal 1	332	Kraftform Kompakt 26	206	Kraftform Kompakt Turbo i 1	79
Bit-Check 30 Universal 1	332	Kraftform Kompakt 27 Imperial Set 1	207	Kraftform Kompakt Turbo i Imperial 1	80
Bit-Check 30 Wood 1	339	Kraftform Kompakt 27 RA 1 SB	235	Kraftform Kompakt Vario RA	234
Bit-Check 30 Wood 2	339	Kraftform Kompakt 27 RA 2 SB	235	Kraftform Kompakt VDE 7 extra slim 1	78
Bit-Check 30 Wood TX HF 1	338	Kraftform Kompakt 27 Set 1	206	Kraftform Kompakt VDE 7 Imperial 1	78
Bit-Check 30 Zyklus Mini 1	157	Kraftform Kompakt 27 Set 2	207	Kraftform Kompakt VDE 7 Universal 1	78
Bit-Check 30 Zyklus Mini 2	157	Kraftform Kompakt 28	208	Kraftform Kompakt VDE 7 Universal 2	79
Bit-Safe 43 Universal 1	331	Kraftform Kompakt 28 Imperial 1	207	Kraftform Kompakt VDE 15 Torque	
Bit-Safe 61 BiTorsion 1	326	Kraftform Kompakt 28 SB	207	1,2-3,0 Nm extra slim 1	74
Bit-Safe 61 Universal 1	331	Kraftform Kompakt 40	208	Kraftform Kompakt VDE 16 extra slim 1	77
Click-Torque A 5	364	Kraftform Kompakt 41	208	Kraftform Kompakt VDE 16 Torque	
Click-Torque A 6	365	Kraftform Kompakt 60	211	1,2-3,0 Nm extra slim 1	74
Click-Torque A 6 Set 1	365	Kraftform Kompakt 60 ESD	55	Kraftform Kompakt VDE 16 Universal 1	78
Click-Torque B 1	366	Kraftform Kompakt 60 Imperial	211	Kraftform Kompakt VDE 17 extra slim 1	76
Click-Torque B 2	367	Kraftform Kompakt 60 KK	211	Kraftform Kompakt VDE 17 Universal 1	77
Click-Torque C 1	367	Kraftform Kompakt 60 RA	233	Kraftform Kompakt VDE 18 Imperial 1	75
Click-Torque C 2	367	Kraftform Kompakt 60 RA Imperial	233	Kraftform Kompakt VDE 18 Universal 1	75
Click-Torque C 2 Push R/L	369	Kraftform Kompakt 60 Stainless	209	Kraftform Kompakt VDE 18 Universal 2	76
Click-Torque C 3	367	Kraftform Kompakt 60 Stainless Imperial	210	Kraftform Kompakt VDE 60 i	80
Click-Torque C 3 Push R/L	370	Kraftform Kompakt 60 Take it easy	210	Kraftform Kompakt VDE 60 i SB	80
Click-Torque C 3 Set 1	368	Kraftform Kompakt 60 Torque	209	Kraftform Kompakt VDE 60 iS	81
Click-Torque C 3 Set 2	368	Kraftform Kompakt 62	212	Kraftform Kompakt VDE 60 iS SB	81
Click-Torque C 4	369	Kraftform Kompakt 70 Allround	213	Kraftform Kompakt VDE 62 i	81
Click-Torque C 5	369	Kraftform Kompakt 71 Security	213	Kraftform Kompakt VDE 62 iS	81
Click-Torque E 1	369	Kraftform Kompakt 96 VK 6,3	84	Kraftform Kompakt VDE 62 iS SB	81
Click-Torque E 1 Push R/L	370	Kraftform Kompakt 97 VK 8,1	84	Kraftform Kompakt VDE 62 i PH/S	82
Click-Torque X 1	370	Kraftform Kompakt 98 DK	84	Kraftform Kompakt VDE 62 iS PH/S	82
Click-Torque X 2	370	Kraftform Kompakt 99 FL	84	Kraftform Kompakt VDE 64 i	84
Click-Torque X 3	371	Kraftform Kompakt 100	214	Kraftform Kompakt VDE 64 i SB	84
Click-Torque X 4	371	Kraftform Kompakt 400	215	Kraftform Kompakt VDE 65 i	81
Click-Torque X 5	371	Kraftform Kompakt 400 RA Set 1	215	Kraftform Kompakt VDE 65 iS	82
Click-Torque X 6	371	Kraftform Kompakt 400 RA Set 2	216	Kraftform Kompakt VDE 65 iS SB	82
Click-Torque XP 1	372	Kraftform Kompakt 400 RA Imperial Set 1	216	Kraftform Kompakt VDE 65 i PZ/S	82
Click-Torque XP 2	372	Kraftform Kompakt 400 RA Imperial Set 2	217	Kraftform Kompakt VDE 65 iS PZ/S	82
Click-Torque XP 3	372	Kraftform Kompakt 900	217	Kraftform Kompakt VDE 65 iS PZ/S SB	83
Click-Torque XP 4	373	Kraftform Kompakt 900 Imperial Set 1	218	Kraftform Kompakt VDE 67 i TORX®	83
Kraftform 100 i/7 Set 1	69	Kraftform Kompakt F 1	229	Kraftform Kompakt VDE 67 i TORX® SB	83
Kraftform 100 iS/7 Set 1	67	Kraftform Kompakt H 1	226	Kraftform Kompakt VDE 67 iS TORX®	83
Kraftform 100 iS/7 Set 2	68	Kraftform Kompakt M 1	227	Kraftform Kompakt VDE 68 i	83
Kraftform 100 iS/7 Set 3	68	Kraftform Kompakt Micro 11 Electronics 1	39	Kraftform Kompakt VDE 68 iS	83
Kraftform 2go 100	65	Kraftform Kompakt Micro 11 ESD 1	56	Kraftform Kompakt VDE 3060 i SB	72
Kraftform 2go 300	22	Kraftform Kompakt Micro 11 Universal 1	40	Kraftform Kompakt VDE 3060 iS SB	72
Kraftform 300/7 Set 1	24	Kraftform Kompakt Micro 20 ESD 1	56	Kraftform Kompakt VDE 3062 iS SB	72
Kraftform 300/7 Set 2	25	Kraftform Kompakt Micro 21 ESD 1	55	Kraftform Kompakt VDE 3065 iS PZ SB	73

Kraftform Kompakt VDE 3065 iS PZ/S SB	73	Wera 2go 4	254
Kraftform Kompakt VDE 3067 i TORX® SB	73	Wera 2go 5	254
Kraftform Kompakt VDE 3067 iS TORX® SB	73	Wera 2go 6	254
Kraftform Kompakt VDE Stainless 17		Wera 2go 7	254
extra slim 1	70	Wera 2go E 1	256
Kraftform Kompakt VDE Stainless 8		Wera 2go H 1	255
extra slim 1	71	Wheel Impaktor C Set 1	144
Kraftform Kompakt W 1	224	Wieszak do wkrętek Kraftform	32
Kraftform Kompakt W 2	225	Wieszak do wkrętek Kraftform Micro	32
Kraftform Kompakt W Imperial 1	225	Zestaw do budowy tarasów T 1	347
Kraftform Kompakt Zyklop	98	Zestaw rzepów 1	257
Kraftform Kompakt Zyklop Mini 2	158	Zestaw rzepów 2	257
Kraftform Kompakt Zyklop MS1		Zestaw rzepów 3	257
Metal/Speed 1/4"	96	Zyklop Hybrid Set	135
Kraftform Micro 6 ESD	53		
Kraftform Micro 12 Electronics 1	39		
Kraftform Micro 12 Universal 1	38		
Kraftform Micro Big Pack 1	38		
Kraftform Micro ESD Big Pack 1	52		
Kraftform XXL	21		
Kraftform XXL 2	22		
Kraftform XXL 3	22		
Listwa magnetyczna A 4 na klucze nasadowe	104		
Listwa magnetyczna A Deep 1 na klucze nasadowe	106		
Listwa magnetyczna A Imperial 1 na klucze nasadowe	104		
Listwa magnetyczna B 4 na klucze nasadowe	122		
Listwa magnetyczna B Deep 1 na klucze nasadowe	124		
Listwa magnetyczna B Imperial 1 na klucze nasadowe	122		
Listwa magnetyczna C 4 na klucze nasadowe	147		
Listwa magnetyczna C Deep 1 na klucze nasadowe	145		
Listwa magnetyczna C Impaktor 1 na klucze nasadowe	139		
Listwa magnetyczna C Imperial 1 na klucze nasadowe	142		
Narzędzie do usuwania nakrętek	103		
Safe-Torque A 1	381		
Safe-Torque A 1 Set 1	381		
Safe-Torque A 1 Imperial Set 1	382		
Safe-Torque A 2	381		
Safe-Torque A 2 Set 1	382		
Stubby Set 1	28		
Stubby Set 2	29		
Stubby Set 3	29		
Stubby Set TX 1	29		
Tool-Check 1 SB	160		
Tool-Check Automotive 1	160		
Tool-Check PLUS	159		
Tool-Check PLUS Imperial	159		
Wera 2go 1	252		
Wera 2go 2	252		
Wera 2go 2	256		
Wera 2go 2 XL	253		
Wera 2go 3	253		



Wera Werkzeuge GmbH
Korzenter Straße 21-25
42349 Wuppertal



+49 / (0)202 / 40 45 - 0
Fax: +49 / (0)202 / 40 45 - 276
E-Mail: info@wera.de



Wera Tools Ibérica, S.L.
Business Center "Nodus Barberà"
C. Mogoda 1. P.I. Can Salvatella
08210 Barberà del Vallès (Barcelona)
☎ +34/93/72 91 - 240
Fax: +34/93/22 97 - 241
E-Mail: ventas@weraspain.com



Wera Tools Finland Oy
Karhumaentie 3
01530 Vantaa
☎ +358 45 206 9556
E-Mail: ahokas@wera.de



Wera Outillages S.A.S.
13, rue Ampère
F - 67500 Haguenau
☎ +33 9 72 61 16 52
E-Mail: info@wera-outillages.fr



Wera Tools (UK) Ltd.
Railway View
Clay Cross
Chesterfield
S45 9FR
☎ +44 (0)1246 / 27 77 56
Fax: +44 (0)1246 / 27 33 35
E-Mail: queries@wera-tools.co.uk



Wera Tools Inc.
3325 Harvester Rd., Unit 16
Burlington, Ontario
Canada, L7N 3N2
☎ 1-800-267-55 41
E-Mail: info@weratools.com



Wera Tools Inc.
3325 Harvester Rd., Unit 16
Burlington, Ontario
Canada, L7N 3N2
☎ 1-800-267-55 41
E-Mail: info@weratools.com



NL - Noord
Frederik Koning
☎ +31 / 615 26 36 97
E-Mail: koning@wera.de

NL - Zuid
Wouter Steijvers
☎ +31 / 65 28 50 162
E-Mail: steijvers@wera.de

NL - Midden
Martijn van Houdt
☎ +31 / 611 06 35 35
E-Mail: vanhoudt@wera.de



Wera Tools Inc.
3325 Harvester Rd., Unit 16
Burlington, Ontario
Canada, L7N 3N2
☎ 1-800-267-55 41
E-Mail: info@weratools.com



Wera Tools Australia Pty Ltd
Australia
☎ +61-435 755 123
E-Mail: mike.sack@wera.de



Wera Tools Japan G.K
2F, Eden Bldg.,
1-10-8 Kamiikebukuro, Toshima-Ku,
Tokyo, 170-0012 Japan
東京都豊島区上池袋1-10-8
エデンビル2階
☎ +81-3-3915-2555
E-Mail メール: frank.yang@wera.de

Stopka redakcyjna

Zmiany techniczne zastrzeżone.

Przedruk, również we fragmentach, wymaga pisemnej zgody firmy Wera Werkzeuge GmbH.

Wydanie PL 1/2023

Użyte znaki towarowe:

ACR	Phillips Screw Company
ASSY	Adolf Würth GmbH & Co. KG
AW	Adolf Würth GmbH & Co. KG
HIOS	Totsu, Katsuyuki
Microstix	OSG System Products Co. Ltd.
Phillips Recess	Phillips Screw Company
Pozidriv	registered trademark for Phillips Screw Company in Canada, Mexico and in the USA; for Trifast plc in the UK
PZ	registered trademark for Phillips Screw Company in Canada, Mexico and in the USA
PZ1, PZ2, PZ3	registered trademark in the USA for Phillips Screw Company
PUK	Josef Haunstetter Sägenfabrik KG
Robertson	British Robertson S.L.U.
SDS plus	Robert Bosch GmbH
SIT	Adolf Würth GmbH & Co. KG
SPAX	Altenloh, Brinck & Co. GmbH & Co. KG
T-STAR plus	Altenloh, Brinck & Co. GmbH & Co. KG
TORQ-SET	Phillips Screw Company
TORX	Acument Intellectual Properties, LLC, Troy, Mich., US
TORX PLUS	Acument Intellectual Properties, LLC, Troy, Mich., US
TRI-WING	Phillips Screw Company
BESSEY®	BESSEY Tool GmbH & Co. KG
“KIRSCHEN“®	Wilh. Schmitt & Comp. GmbH & Co. KG
KNIPEX®	KNIPEX-Werk C. Gustav Putsch KG
COBRA®	KNIPEX-Werk C. Gustav Putsch KG
Lyra®	Johann Froescheis Lyra-Bleistift-Fabrik GmbH & Co. KG
PFERD	August Rüggeberg GmbH & Co. KG
PICARD®	Picard GmbH
RENNSTEIG	Rennsteig Werkzeuge GmbH
Stabila®	STABILA Messgeräte Gustav Ullrich GmbH

Zastrzegamy prawo do zmiany informacji podanych w niniejszym katalogu dotyczących właściwości produktów, wariantów i wersji w dowolnym czasie i bez uprzedzenia. Nie ponosimy odpowiedzialności za błędy w druku i pomyłki.



Kontakt z nami

Wera Werkzeuge GmbH · Germany
Korzter Straße 21–25
D-42349 Wuppertal

Phone: +49 (0)2 02 / 40 45-0
Fax: +49 (0)2 02 / 40 45 276
E-Mail: info@wera.de

Internet:
www.wera.de