

STABILA®



...sets standards



Lasery • Poziomnice • Przymiary • Taśmy miernicze • Poziomnica • Akcesoria

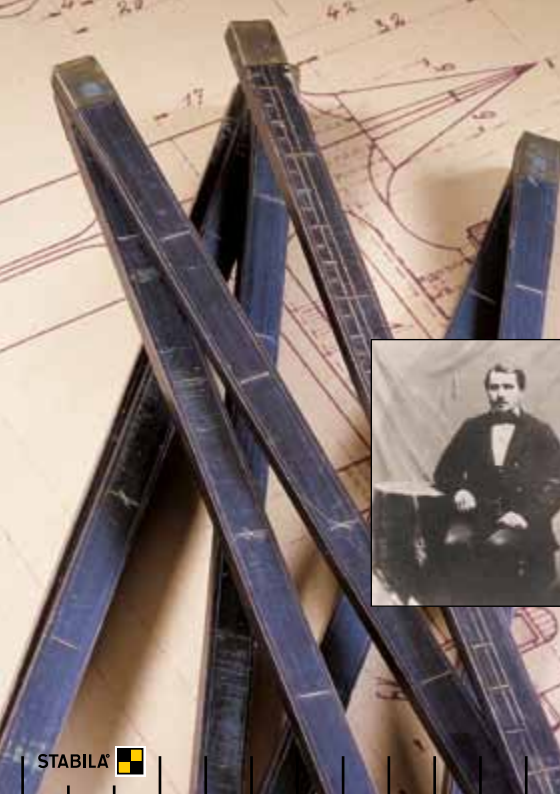

Każdy musi wykonywać pomiary.

Zawodowo i prywatnie. Dzień po dniu. Najbardziej znanym przyrządem pomiarowym jest składana metrówka. Została ona wynaleziona w roku 1865 przez braci Ullrich. W 1886 połączono listwy pomiarowe składanymi przegubami. Ten wynalazek również dzisiaj okazuje się niezwykle przydatny przy codziennych pracach. W roku 1889 rodzina Ullrich założyła firmę, która dziś nosi nazwę STABILA i jest znana na całym świecie dzięki wysokiej jakości narzędziom pomiarowym.



Dokładny pomiar to kwestia odpowiedniej techniki.

Doświadczeni rzemieślnicy wiedzą, że jakość wykonanego pomiaru jest czynnikiem decydującym o jakości pracy. Dlatego też pomiar jest najczęściej wykonywaną czynnością przy wszystkich projektach. Wiąże się to z wysokimi wymaganiami stawianymi narzędziom pomiarowym. 1. Musi on mierzyć precyzyjnie. Tylko wówczas można uzyskać dokładny wynik. 2. Musi być mocny i solidny, aby sprostał wszystkim wyzwaniom pojawiającym się podczas pracy. 3. Musi być niezawodny. I to przez wiele lat. 4. Musi być również łatwy w obsłudze. I to we wszystkich warunkach eksploatacyjnych i atmosferycznych. Cztery decydujące właściwości, które wyróżniają każde urządzenie pomiarowe STABILA. Najlepsze warunki udanej pracy.

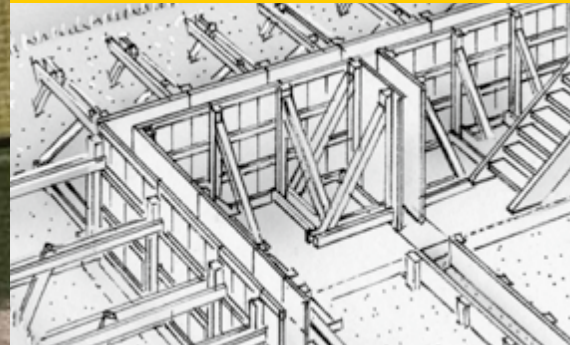

Laserowe urządzenia pomiarowe

STABILA®



Katalog pobrany z serwisu www.katalogi-narzedziowe.pl

6-9 Wskazówki dot. dopasowanego lasera

10 Różne funkcje lasera

Poziomnice laserowe

11 Typ 80 LMX-P+L

Laser punktowy

12-13 Typ LA-5P

Laser liniowy

14-15 Typ LAX 50

16-17 Typ LAX 200

18-19 Typ LAX 300

Laser rotacyjny

20-21 Typ LAPR 150

22-23 Typ LAR 120 G

24-25 Typ LAR 200

26-27 Typ LAR 250

28-29 Odbiornik REC 300 Digital

Dalmierz

30-31 LD 320 | LD 420

32-33 LD 500

34-35 Zestawienie funkcji

Poziom optyczny

36-37 OLS 26

38-41 Akcesoria | Łaty niwelacyjne | Statywy

Wskazówki dot. dopasowanego lasera: Gdzie? Co? Czym?



Roboty podziemne / Instalacje rurowe

Niwelacja w poziomie z każdej strony,
pochylenie

Zakres pracy do 350 m

▶ Laser rotacyjny Typ LAR 250 → 26

Niwelacja w poziomie z każdej strony

Zakres pracy do 550 m

▶ Laser rotacyjny Typ LAR 200 → 24

Roboty drogowe / Roboty ogrodowe i krajobrazowe

Niwelacja w poziomie i pionie z każdej strony,
pochylenie

Zakres pracy do 350 m

▶ Laser rotacyjny Typ LAR 250 → 26

Niwelacja w poziomie z każdej strony

Zakres pracy do 550 m

▶ Laser rotacyjny Typ LAR 200 → 24



Konstrukcja żelbetonowa

Niwelacja w poziomie i pionie z każdej strony,
pochylenie, pionowanie, poziomowanie, kąt 90°

Zakres pracy do 350 m

▶ Laser rotacyjny Typ LAR 250 → 26

Niwelacja w poziomie z każdej strony,
pionowanie

Zakres pracy do 550 m

▶ Laser rotacyjny Typ LAR 200 → 24

Roboty murarskie

Niwelacja w poziomie z każdej strony

Zakres pracy do 550 m

▶ Laser rotacyjny Typ LAR 200 → 24

Niwelacja w poziomie i w pionie z każdej
strony, pod kątem 90°

Zakres pracy do 350 m

▶ Laser rotacyjny Typ LAR 250 → 26

Roboty ciesielskie / Konstrukcje drewniane

Niwelacja w poziomie i pionie z każdej strony

Zasięg widocznej linii do 20 m / zasięg z
dodatkowym odbiornikiem Typ REC 210 Line
do 250 m

▶ Laser liniowo-krzyżowy Typ LAX 200 → 16

▶ Odbiornik Typ REC 210 Line → 38

Niwelacja w poziomie z każdej strony,
pionowanie

Zakres pracy do 550 m

▶ Laser rotacyjny Typ LAR 200 → 24

Konstrukcje okienne

Niwelacja w poziomie i pionie z każdej strony,
pochylenie, pionowanie

Zakres pracy do 300 m

▶ Laser rotacyjny Typ LAR 120 G → 22

Niwelacja w poziomie i pionie z każdej strony,
pionowanie

Zakres pracy do 180 m

▶ Laser rotacyjny Typ LAPR 150 → 20

Niwelacja w poziomie i pionie z każdej strony

Zasięg widocznej linii do 20 m / zasięg z
dodatkowym odbiornikiem Typ REC 210 Line
do 250 m

▶ Laser liniowo-krzyżowy Typ LAX 200 → 16

▶ Odbiornik Typ REC 210 Line → 38

Prace glazurnicze

Niwelacja w poziomie i pionie z każdej strony

Zasięg widocznej linii do 20 m / zasięg z
dodatkowym odbiornikiem Typ REC 210 Line
do 250 m

▶ Laser liniowo-krzyżowy Typ LAX 200 → 16

▶ Odbiornik Typ REC 210 Line → 38

Niwelacja w poziomie i pionie z każdej strony,
kąt 90°

Zakres pracy do 180 m

▶ Laser rotacyjny Typ LAPR 150 → 20

Prace posadzkarskie i układanie jastrychów

Niwelacja w poziomie z każdej strony

Zakres pracy do 550 m

▶ Laser rotacyjny Typ LAR 200 → 24

Niwelacja w poziomie i pionie z każdej strony

Zasięg widocznej linii do 20 m / zasięg z
dodatkowym odbiornikiem Typ REC 210 Line
do 250 m

▶ Laser liniowo-krzyżowy Typ LAX 200 → 16

▶ Odbiornik Typ REC 210 Line → 38



Wskazówki dot. dopasowanego lasera: Gdzie? Co? Czym?



Wykończenia wewnętrzne / Regipsy

Niwelacja w poziomie i pionie z każdej strony, pionowanie

Zakres pracy do 300 m

- ▶ Laser rotacyjny Typ LAR 120 G → 22

Niwelacja w poziomie i pionie z każdej strony

Zasięg widocznej linii do 20 m

- ▶ Laser liniowo-krzyżowy Typ LAX 300 → 18

Niwelacja w poziomie i pionie z każdej strony, pochylenie, pionowanie

Zakres pracy do 350 m

- ▶ Laser rotacyjny Typ LAR 250 → 26

Kąt 90°, pionowanie, poziomowanie

Zasięg promienia lasera 30 m

- ▶ 5-punktowy laser Typ LA-5P → 12



Roboty stolarskie

Niwelacja w poziomie i pionie z każdej strony

Zasięg widocznej linii do 20 m

- ▶ Laser liniowo-krzyżowy Typ LAX 300 → 18

Niwelacja w poziomie i pionie z każdej strony, kąt 90°, pionowanie

Zakres pracy do 300 m

- ▶ Laser rotacyjny Typ LAR 120 G → 22

Konstrukcje metalowe

Niwelacja w poziomie i pionie z każdej strony, kąt 90°, pionowanie

Zakres pracy do 180 m

- ▶ Laser rotacyjny Typ LAPR 150 → 20

Kąt 90°, pionowanie, poziomowanie

Zasięg promienia lasera 30 m

- ▶ 5-punktowy laser Typ LA-5P → 12

Niwelacja w poziomie i pionie z każdej strony, pomiary skosów

Zasięg widocznej linii do 20 m / zasięg z dodatkowym odbiornikiem

Typ REC 210 Line do 250 m

- ▶ Laser liniowo-krzyżowy Typ LAX 200 → 16
- ▶ Odbiornik Typ REC 210 Line → 38

Roboty montażowe

Niwelacja w poziomie i pionie z każdej strony, pochylenie, pionowanie

Zakres pracy do 350 m

- ▶ Laser rotacyjny Typ LAR 250 → 26

Zakres pracy do 300 m

- ▶ Laser rotacyjny Typ LAR 120 G → 22



Instalacje elektryczne

Niwelacja w poziomie i pionie z każdej strony, pionowanie

Zakres pracy do 180 m

- ▶ Laser rotacyjny Typ LAPR 150 → 20

Niwelacja w poziomie i pionie z każdej strony

Zasięg widocznej linii do 20 m / zasięg z dodatkowym odbiornikiem

Typ REC 210 Line do 250 m

- ▶ Laser liniowo-krzyżowy Typ LAX 200 → 16
- ▶ Odbiornik Typ REC 210 Line → 38



Obszar instalacyjny i sanitaryjny

Niwelacja w poziomie i pionie z każdej strony

Zasięg widocznej linii do 20 m / zasięg z dodatkowym odbiornikiem

Typ REC 210 Line do 250 m

- ▶ Laser liniowo-krzyżowy Typ LAX 200 → 16
- ▶ Odbiornik Typ REC 210 Line → 38

Niwelacja w poziomie i pionie z każdej strony, pochylenie, pionowanie

Zakres pracy do 300 m

- ▶ Laser rotacyjny Typ LAR 120 G → 22

Niwelacja w poziomie i pionie z każdej strony, pionowanie

Zakres pracy do 180 m

- ▶ Laser rotacyjny Typ LAPR 150 → 20

Wskazówka dotycząca bezpieczeństwa:

Lasery należące do klasy 2 są laserami nie stwarzającymi zagrożenia w razie przypadkowego, krótkotrwałego oddziaływania promieniowania (czas działania < 0,25 s). Należy bezwzględnie unikać patrzenia bezpośrednio w laser, również wtedy, gdy osoba nosi okulary ochronne. Jeżeli jednak promień lasera trafi do oka, należy zamknąć oczy i odwrócić głowę.



Różne funkcje lasera

 Funkcja punktowa

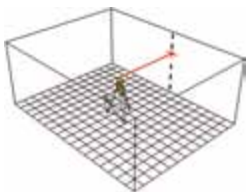

Promień lasera jest widoczny na mierzonej powierzchni jako punkt.

 Kąt prosty (90°)

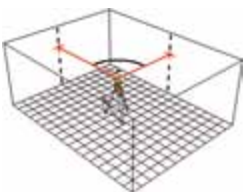

Promienie laserowe są emitowane pod kątem 90°.

 Funkcja liniowa w poziomie

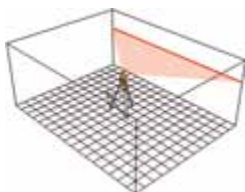

Laser przenosi linię poziomą na ścianę.

 Funkcja liniowa pionowa

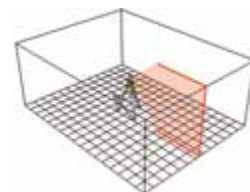

Laser projektuje prostopadłą linię na podłogę, ścianę i sufit.

 Funkcja pionująca

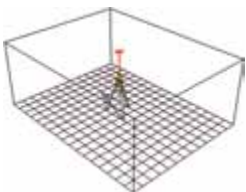

Przenosi zdefiniowany punkt z podłogi na sufit.

 Funkcja rotacji poziomych

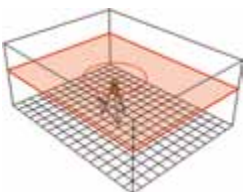

Promień lasera obraca się o 360° wokół własnej osi w pionie.

 Funkcja rotacji pionowych

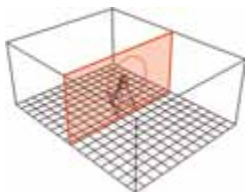

Promień lasera obraca się o 360° wokół własnej osi w poziomie.

 Funkcja nachylenia

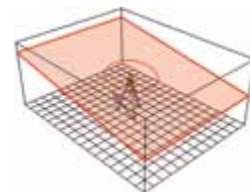

Pochylenie płaszczyzny niwelacji w zależności od potrzeby.

Typ 80 LMX-P+L Komplet-Zestaw z funkcją liniową



Dwa lasery w jednym urządzeniu!



Funkcje lasera



Zakres dostawy: Poziomnica laserowa Typ 80 LMX-P+L, 40 cm z modułem punktowym i liniowym, o najwyższej mocy światła. Łącznie z opatentowanym systemem namierzania i masywną podstawką niwelacyjną, pięciokątnym pryzmatem rozdzielającym promień, tarcza celownicza z podziałką i okulary przystosowane do pracy z laserem. W odpornym na pęknięcia kufrze z tworzywa sztucznego.

Klasa lasera	Moc	Długość fali lasera	Dokładność niwelacji	Dokładność libela pionowa	Zasięg pracy	Czas pracy Baterie	Nr art.
2	< 1 mW	635 nm	± 0,25 mm/m	± 0,5 mm/m	80 m	ok. 12–16 godz.	14140/0

Poziomica laserowa dla profesjonalistów:

- Libela pozioma z 5-krotnie wyższą wrażliwością w porównaniu z normalnymi libelami dla maksymalnej precyzji.
- Dzięki pięciokątnemu pryzmatowi rozdzielającemu promień do wyznaczania kąta prostego, pionowego lica muru, ścianek działowych itd.
- Z dodatkową funkcją liniową ułatwiającą tapetowanie bez wysiłku, także na skosach.

Idealne przenoszenie kątów 90°.

- 5 punktów laserowych: wyznaczanie górnego i dolnego punktu linii prostopadłej przy zastosowaniu wysuwanej stopy oraz 3 punktów poziomych, które wyznaczają dwa kąty 90°.
- Optymalne wyznaczanie i przenoszenie kątów prostych. Przenoszenie układu z podłogi na sufit dla ścian prostych i łukowych. Szybkie i precyzyjne wyznaczanie linii poziomych.
- Przenoszenie kąta 90° umożliwia równoczesne wyznaczanie linii i dwóch kątów prostych – np. podczas wznoszeniu konstrukcji przy pracach wykończeniowych.
- Bardzo dobrze widoczne, jasne i drobne punkty laserowe. Zasięg promienia lasera 30 m.
- Obudowa z pochłaniającą uderzenia osłoną STABILA Softgrip.
- Stopień ochrony IP 54 (Ochrona przed wnikaniem pyłu. Ochrona przed bryzgami wody z dowolnego kierunku).
- Pozycja spoczynkowa: optymalna ochrona optyki przed pyłem i zarysowaniami poprzez obrót w uchwycie U. Dodatkowe wyłączniki ochronne dla bocznych punktów poziomych.

Nowość

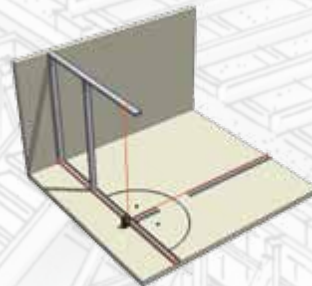

Możliwość pracy bezpośrednio na ceownikach dzięki stopie z funkcją regulacji wysokości.

Laser 5-punktowy samoniwelujący LA-5P

Funkcje lasera



Lieferumfang: 5-punktowy laser LA-5P, tarcza celownicza, uchwyt ścienny, torba na pasku.

Klasa lasera	Moc	Długość fali lasera	Zakres samopoziomowania w poziomie	Dokładność niwelacji w poziomie	Dokładność kąta 90°	Dokładność promienia lasera w pionie (do góry)
2	< 1 mW	635 nm	ok. ± 4,5°	± 0,3 mm/m	± 0,2 mm/m	± 0,3 mm/m

Dokładność promienia lasera w pionie (w dół)	Zasięg wiązki lasera	Czas pracy	Baterie (łącznie)	Nr art.
± 0,4 mm/m	30 m*	20 godz.	3 x AA 1,5 V	18328/8

* Wewnątrz pomieszczeń w typowych warunkach roboczych.



LA-5P

1)



2)



3)



50 mm

- 1) Pozycja spoczynkowa.
- 2) Obudowa w uchwycie U z możliwością obrotu o 360°.
- 3) Regulacja wysokości lasera dzięki wysuwanej stopie.

Wysoka elastyczność zastosowania – Część 1.

Włączyć – gotowe: STABILA LAX 50 bardzo szybko uwalnia linię poziomą a poprzez skrzyżowanie linii pionowej – obie są perfekcyjnie wyregulowane. Nadaje się do zastosowania przy wszystkich pracach wewnątrz pomieszczeń. Wynik: długie, dobrze widoczne, leżące pod kątem prostym, poziome i pionowe linie lasera.

Ułatwia to wszystkie prace polegające na regulacji. Podczas montowania mebli, kładzenia płytek, tapetowania oraz przy pracach instalacyjnych. Pomiary bez pojedynczego zaznaczania ołówkiem. Można to nazwać czystą pracą.

Laser krzyżowy z funkcją samoczynnej niwelacji Typ LAX 50 wraz ze statywem z kombinacją drążków teleskopowych

Funkcje lasera



Zakres dostawy: Laser krzyżowy Typ LAX 50 wraz ze statywem z kombinacją drążków teleskopowych.

Klasa lasera	Moc	Długość fali lasera	Dokładność	Zakres widocznej linii	Czas pracy Baterie	Nr art.
2	< 1 mW	635 nm	± 0,5 mm/m	10 m*	ok. 30 godz.	16789/9

* Wewnątrz pomieszczeń w typowych warunkach roboczych.

LAX 50

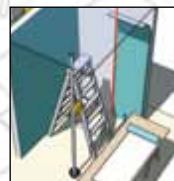
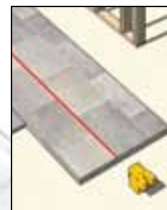

Precyzyjna praca jednoosobowa – szybka zmiana lokalizacji: Dzięki sprytnemu statywowi z kombinacją drążków teleskopowych, laser krzyżowy LAX 50 można zmienić w laser obrotowy.

Wysoka elastyczność zastosowania – Część 2.

Clou: Statyw z kombinacją drążków teleskopowych. Odkręcić nóżki statywu i przykręcić do drążków teleskopowych – LAX 50 zadokować na drążku – dokonać pomiaru. Statyw pokrywa zakres działania od 0,6–1 m, zaś drążek teleskopowy od max. 2,75 m. Jeśli umieścić LAX 50 na ziemi, wysokość pracy wynosi 7 cm. Wielofunkcyjność STABILA LAX 50 sprawia, że może on być stałym partnerem przy wielu pracach.

- Idealny do pracy wewnątrz pomieszczeń: Umieszczona w uchwycie U obudowa obracana o 360°. Można objąć całe pomieszczenie.
- Samoniwelujące, bardzo ostre, długie linie lasera.
- Położenie blokowane:

Umożliwia trasowanie linii ukośnych. • Linie pulsujące do zastosowań na zewnątrz pomieszczeń: Obszar roboczy wraz z odbiornikiem liniowym REC 210 Line do 250 m. • Łatwe pozycjonowanie: Na podłożu, na statywie, za pomocą

magnesu ziem rzadkich oraz wpustu V do powierzchni metalowych i w uchwycie ściennym. • Doskonała ochrona jednostki pomiarowej: Automatyka blokady wahadła. W położeniu spoczynkowym pełna ochrona układu

optycznego. Optymalne zabezpieczenie przed pyłem i kurzem. • Odporność: System antywstrząsowy STABILA z amortyzującym uderzenia płaszczem typu Softgrip. Optymalna ochrona obudowy również na rogach i krawędziach.

LAX 200

Laser krzyżowy z funkcją samoczynnej niwelacji Typ LAX 200

Funkcje lasera



Zakres dostawy LAX 200/zestaw podstawowy: Laser krzyżowy Typ LAX 200, pokrowiec z paskiem.

Zakres dostawy LAX 200/zestaw pełny: Laser krzyżowy Typ LAX 200, pokrowiec z paskiem, odbiornik REC 210 Line, talerz obrotowy, uchwyt ścienny, okulary do lasera, tarcza celownicza, walizka.



Położenie spoczynkowe: optymalna ochrona układu optycznego przed pyłem i kurzem oraz zadrapaniami dzięki obrotowi o 180° w uchwycie U. Wpust V i magnes ziem rzadkich – 5 x silniejszy niż zwykłe magnesy ferrytowe: optymalne mocowanie do drążków metalowych.

Innowacyjna technologia dla glazurników, regipsiarzy, stolarzy, elektryków, instalatorów, zbrojarzy, murarzy i cieśli.



Odbiornik liniowy REC 210 Line dostępny w zestawie pełnym.

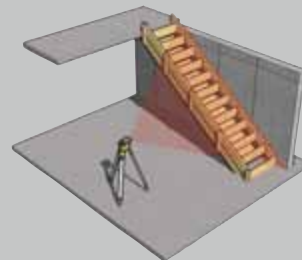

Blokada położenia po naciśnięciu przycisku. Zalecane wyposażenie dodatkowe: Klinometr Typ NKL do statywu. Dalsze informacje na stronie 41.



* Wewnątrz pomieszczeń w typowych warunkach roboczych.

Równoczesne wyznaczanie linii na podłodze, ścianie i suficie.

- Wyznaczanie linii poziomej, linii pionowej, górnego i dolnego punktu linii prostopadłej przy zastosowaniu wysuwanej stopy.
- Optymalna praca bezpośrednio na widocznych liniach lasera. Przenoszenie układu z podłogi na sufit. Szybkie i precyzyjne pionowanie.
- Bardzo jasne, cienkie i wyraźne linie laserowe.
- Możliwość wychylenia lasera w obudowie o 360°.
- Obudowa z pochłaniającą uderzenia osłoną STABILA Softgrip.
- Stopień ochrony IP 54 (Ochrona przed wnikaniem pyłu. Ochrona przed bryzgami wody z dowolnego kierunku).
- Pozycja spoczynkowa: optymalna ochrona optyki przed pyłem i zarysowaniami poprzez obrót w uchwycie U.
- Wyposażenie dodatkowe: odbiornik promieni do lasera REC 210 Line.



Nowość



Laser krzyżowo-pionujący samoniwelujący LAX 300

LAX 300

Funkcje lasera



Zakres dostawy: Laser krzyżowo-pionujący samoniwelujący LAX 300, tarcza celownicza, uchwyt ścienny, torba na pasku.

Klasa lasera	Moc	Długość fali lasera	Zakres samopoziomowania	Dokładność	Prostoliniowość	Dokładność promienia lasera w pionie (do góry)
2	< 1 mW	635 nm	ok. ± 4,5°	± 0,3 mm/m	± 0,2 mm/m	± 0,3 mm/m

Dokładność promienia lasera w pionie (w dół)	Zasięg promienia lasera	Czas pracy Baterie	Baterie (łącznie)	Nr art.
± 0,4 mm/m	20 m*	20 godz.	3 x AA 1,5 V	18327/1

* Wewnątrz pomieszczeń w typowych warunkach roboczych.

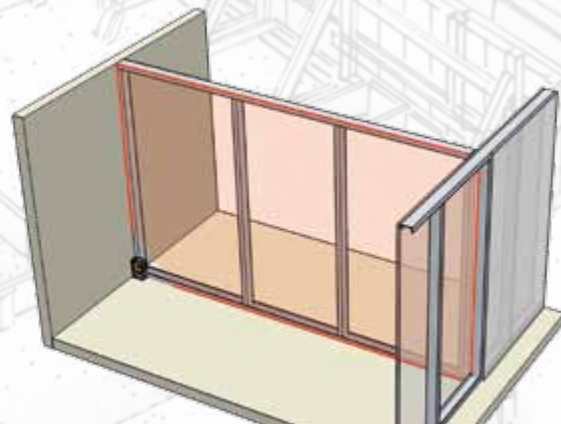

Pionowa linia laserowa obejmuje niemal całe pomieszczenie.

1)



2)



3)

- 1) Pozycja spoczynkowa.
- 2) Obudowa w uchwycie U z możliwością obrotu o 360°.
- 3) Regulacja wysokości lasera dzięki wysuwanej stopie.



Samoniwelujący wahadłowy laser rotacyjny Typ LAPR 150: szybki, uniwersalny, nieskomplikowany.

Funkcje lasera



LAPR 150

Zakres dostawy: Laser rotacyjny Typ LAPR 150 z punktowym i liniowym trybem pracy, okulary zwiększające widoczność promienia laserowego, tarcza celownicza, odbiornik. Stabilna walizka do przenoszenia z miejscem na zapasowe baterie.

Klasa lasera	Moc	Długość fali lasera	Dokładność niwelacji w poziomie	Dokładność niwelacji w pionie	Zasięg pracy odbiornikiem*	Czas pracy Baterie	Nr art.
2	< 1 mW	635 nm	± 0,2 mm/m	± 0,3 mm/m	180 m	ok. 80 godz.	17658/7

* Przy 21 °C, w optymalnych warunkach atmosferycznych.



Zmiana pozycji z poziomej na pionową: Kompletna jednostka pryzmatyczna jest precyzyjnie obracana w kanale prowadzącym o kąt 90°.



Szuflada na baterię: łatwa wymiana, również bezpośrednio na statywie.



Następca uniwersalnego modelu LAPR 100: Zoptymalizowana technika, ulepszona obsługa, lepsze osiągi.

- Nie trzeba czekać: Szybkie poziomowanie dzięki technologii wahadłowej, do zastosowania na budowie. Niwelowanie jest o wiele szybsze niż w przypadku lasera rotacyjnego napędzanego silnikiem.
- Duży zakres roboczy: 180 m z odbiornikiem.
- Urządzenie posiada najważniejsze funkcje lasera: Obrót w poziomie i w pionie, trzypoziomowe skanowanie, pion oraz kąt 90°.
- Podczas transportu wahadło jest chronione samoczynną blokadą.
- We wszystkich pozycjach ochrona dzięki stabilnemu metalowemu pałkowi i miękkiej ostonie uchwytu tłumiącej wstrząsy.
- Idealne narzędzie dla pracowników składających dom z elementów prefabrykowanych, wykańczających wnętrza, cieśli, elektryków, konstruktorów wykonujących elementy metalowe i posadzki, stolarzy.
- Czas pracy: ok. 80 godzin.
- IP 54.

Optymalna widoczność w pomieszczeniach: Zielony laser umożliwia wykonanie pomiarów do 40 m podczas wykańczania wnętrz.

- Szybka, precyzyjna praca dzięki samoczynnej niwelacji.
- Automatem system niwelacji sterowany silnikiem. Dokładność niwelacji: +/- 0,1 mm/m.
- 8 funkcji lasera.
- Kontrolowana regulacja pochylenia w określonym kierunku (w dwóch osiach) o +/- 5°.
- Zintegrowany system regulacji wysokości umożliwia wygodną pracę na płaszczyźnie odniesienia.
- Obszar roboczy z odbiornikiem Ø 300 m.
- Poziome i pionowe ustawienie na statywie, konsoli niwelacyjnej lub podłożu.
- Permanentna niwelacja kontrolna
- Kompensacja wpływu wibracji.
- Wytrzymałe pałki ochronne i pierścienie gumowe.
- Odbiornik i pilot w zestawie.



IEC 60825-1

Wskazówka dotycząca bezpieczeństwa:

Użytkownicy mają obowiązek przestrzegać obowiązujących w określonych krajach przepisów dotyczących urządzeń laserowych klasy 3R.

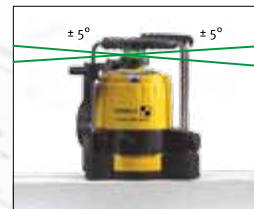

Tryb pochylenia: Płaszczyznę niwelacji lasera STABILA LAR 120 G można pochylić za pomocą pilota o 5° w określonym kierunku (w dwóch osiach).



Zintegrowany system regulacji wysokości: Możliwe jest przesunięcie obudowy lasera w ramie prowadnicy do góry o ok. 80 mm. Jest to idealne rozwiązanie, które pozwala na dokładną regulację, również bez statywu korbowego.

Samoniwelujący, automatyczny poziomy laser rotacyjny Typ LAR 120 G

Funkcje lasera



Zakres dostawy: Laser rotacyjny Typ LAR 120 G, odbiornik REC 100 G, pilot, tarcza celownicza, walizka o twardych ściankach.

Klasa lasera	Moc	Długość fali lasera	Dokładność	Zakres widocznej linii	Zasięg pracy odbiornikiem*	Czas pracy Baterie	Nr art.
3R	< 5 mW	532 nm	± 0,1 mm/m	40 m **	Ø 300 m	ok. 18 godz.	18224/3

* Przy 21 °C, w optymalnych warunkach atmosferycznych.

** Wewnątrz pomieszczeń w typowych warunkach roboczych.

LAR 120 G

1. Zakres pracy 550 m z odbiornikiem REC 300 Digital.
2. Łatwa obsługa – jeden włącznik.
3. Bardzo wytrzymały dzięki systemowi STABILA-Protector.
4. Odporność na kurz i wodę zgodnie z IP 65.
5. Dodatkowa zaleta.

LAR 200

Samoniwelujący poziomy laser rotacyjny Typ LAR 200 z odbiornikiem REC 300 Digital

Funkcje lasera 

Zakres dostawy: Laser rotacyjny poziomy Typ LAR 200 oraz receiver z mocowaniem w stabilnej obudowie przytrzymującej.

Idealny do prac pod ziemią, układania rurociągów, prac murarskich, w budownictwie drogowym, ogrodowym, rolniczym.

Klasa lasera	Moc	Długość fali lasera	Zakres samopoziomowania (w poziomie)	Dokładność	Zakres działania odbiornikiem*	Baterie (łącznie)	Nr art.
2	< 1 mW	650 nm	ok. ± 5°	± 0,1 mm/m	Ø 550 m	2 x D 1,5 V	17062/2

* Przy 21°C, w optymalnych warunkach atmosferycznych.

Czteroetapowy test wykazuje: wyjątkową wytrzymałość.



1. Test odporności na upadek



2. Test odporności na wodę



3. Test wytrzymałości na gorąco



4. Test odporności na kurz

STABILA 

Nowa technika odbioru



Odbiornik REC 300 Digital:
Dalsze informacje na stronach 28–29.

Wyjątkowa wytrzymałość: Nie ma problemu, jeśli LAR 200 przewróci się wraz ze statywem: Wyprostować, włączyć, dokonać dalszych pomiarów. Zgłoszony do opatentowania system STABILA-Protector wytrzymuje ciężkie upadki. **Odporność na kurz i wodę zgodnie z IP 65.** To wyjaśnia wszystko. Jest on również odporny na wysokie i niskie temperatury.

Łatwa obsługa: Jeden włącznik – jeden przycisk – jedna funkcja – niezawodna funkcja samoczynnej niwelacji. **550 m zakres działania:** We współpracy z seryjnym Receiver'em Top-Team na dużych placach budowy. **Dodatkowa zaleta:** LAR 200 jest kompatybilny ze stosowanymi w handlu układami sterowania maszyn.



Zakres pracy 350 m oraz 8 funkcji lasera. Bardzo wysoki stopień wytrzymałości dzięki systemowi STABILA-Protector, który został zgłoszony do objęcia ochroną patentową. 8 funkcji oznacza: Punkt, punkt

pod kątem 90°, linia pozioma, linia pionowa, pion, rotacja w poziomie, rotacja w pionie, nachylenie (patrz strona 10). Do dużych projektów, w trudnych warunkach podczas codziennej pracy. Do wykończeń

wewnętrznych, montażu na sucho, budownictwa naziemnego, stawiania murów, konstrukcji betonowych i oszalowań. Odporność na kurz i wodę zgodnie z IP 65.

8 funkcji w jednym: Samoniwelujący poziomy laser rotacyjny Typ LAR 250 z odbiornikiem REC 300 Digital

Funkcje lasera



Zakres dostawy: Laser rotacyjny Typ LAR 250, pilot zdalnego sterowania, odbiornik z uchwytem, szyna kątowna 90°, okulary zwiększające widoczność promienia laserowego, tarcza celownicza, w stabilnej walizce o twardych ściankach.

Klasa lasera	Moc	Długość fali lasera	Zakres samopoziomowania (w poziomie)	Dokładność	Zakres działania odbiornikiem*	Baterie (łącznie)	Nr art.
2	< 1 mW	635 nm	ok. ± 5°	± 0,1 mm/m	Ø 350 m	2 x D 1,5 V	17106/3

* Przy 21 °C, w optymalnych warunkach atmosferycznych.

Czteroetapowy test wykazuje: wyjątkową wytrzymałość.



1. Test odporności na upadek

2. Test odporności na wodę

3. Test wytrzymałości na gorąco

4. Test odporności na kurz

STABILA

LAR 250



Odbiornik REC 300 Digital:
Dalsze informacje na stronach 28–29.



Tryb nachylenia: Płaszczyznę poziomowania lasera STABILA LAR 250 można przy pomocy zdalnego sterowania nachylić w określonym kierunku o 5°.



Niwelowanie pionowe:
Ze statywu za pomocą zawartego w zakresie dostawy metalowego pałka lub bezpośrednio na podłożu.

Praktyczna wskazówka:
Wygodne przykładanie płaszczyzn równoległych.

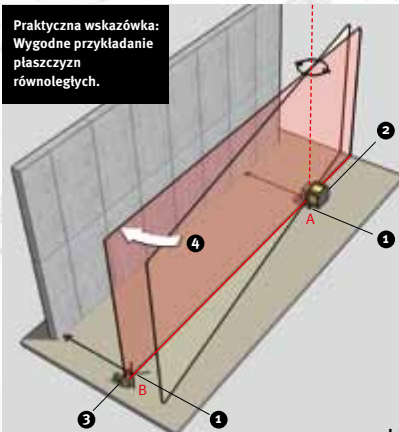

Potrzebne są laser LAR 250 ze zdalnym sterowaniem, całówka i odbiornik cyfrowy REC 300 Digital.

- 1 Odmierzyć odległości A i B równoległe od ściany.
- 2 Umieścić laser nad zaznaczonym punktem A. Wyrównać laser w płaszczyźnie pionowej.
- 3 Umieścić odbiornik w punkcie B.
- 4 Połączyć punkty A i B: Obrócić płaszczyznę pionową za pomocą zdalnego sterowania w kierunku odbiornika.

Odbiornik ten pozwala na odczyt odchyień od wielkości zadanej bezpośrednio na wyświetlaczu w formie liczbowej. Duży zakres odbioru: 8 cm wysokości. Najszybsza i najdokładniejsza z możliwych korekta wysokości dzięki technice pomiarowej dostosowanej do wymagań pracy na budowie.

Odbiornik REC 300 Digital można stosować łącznie z większością dostępnych na rynku laserów rotacyjnych. Informacje dotyczące zamówienia znajdują się na stronie 38.

Zalety nowego odbiornika REC 300 Digital



Odbiornik REC 300 Digital: Inteligentniejszy pomiar – efektywniejsza praca.

Wyświetlacz liczbowy pokazuje odchylenia od wartości zadanej w mm. Urządzenie pozwala na bezpośredni odczyt odchylenia od wartości zadanej w formie liczbowej: z dokładnością co do milimetra. Pozwala to m. in. na dużo szybszą i precyzyjniejszą korektę ustawień rozpór i wysokości betonu. Koniecznie z mozołnym ustawianiem odbiornika na listwie pomiarowej!

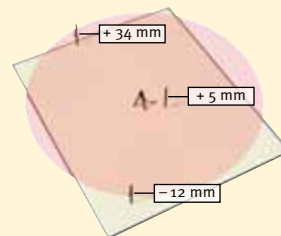

Komfortowa technika pomiarowa. Stopniowane symbole informują, w jakiej odległości od wysokości zadanej znajdujemy się w danym momencie: czy jesteśmy zbyt nisko, czy zbyt wysoko. Dwa poziome czułości ułatwiają dostosowanie do długich i krótkich dystansów. Jeżeli dodatkowo włączy się sygnał dźwiękowy, można wybrać natężenie głośności.



Bardzo praktyczny: Podwójny wyświetlacz.



Odporność na kurz i wodę zgodnie z IP 67.



Niwelacja pozioma



Niwelacja pionowa

Klasa kompaktowa

W dziedzinie techniki pomiarowej oferuje wszystko, co jest niezbędne na placu budowy.

- Szybkie pomiary – proste w obsłudze funkcje pomiarowe.
- Duże cyfry i podświetlony wyświetlacz gwarantują dobrą czytelność.
- Wytrzymała obudowa z pochłaniającą uderzenia osłoną STABILA Softgrip.
- Dalmierz laserowy LD 320 spełnia wymagania międzynarodowej normy ISO 16331-1. To gwarancja rzetelności danych dotyczących zasięgu i dokładności.



LD 320

mierzą do 40 m

Dalmierz laserowy Typ LD 320

Zakres dostawy: Dalmierz laserowy Typ LD 320, z paskiem, 2 x baterie AAA, z tasiemką.

Klasa lasera	Moc	Długość fali lasera	Dokładność typowo	Zasięg
2	< 1 mW	635 nm	± 2,0 mm	0,05–40 m*

Stopień ochrony	Czas pracy Baterie	Baterie łącznie	Nr art.
IP 40	do 3 000 pomiarów	2 x AAA	18379/0

* Bez płytki reflektora (z płytką reflektora do 50 m)

8 funkcji – przegląd na stronach 34–35



Pokrowiec z paskiem do wygodnego transportu.



Dane dotyczące zasięgu i dokładności produktów STABILA, które zostały wprowadzone do oferty od roku 2012, spełniają wymagania nowej normy ISO 16331-1.

Geniusz pomiarowy

Dalmierz laserowy LD 420 odznacza się szerokim zakresem zastosowań. Do pamięci przyrządu można wprowadzić indywidualne

parametry takie jak np. stawkę godzinową, cenę za metr kw. materiału, a następnie po dokonaniu pomiaru pomieszczenia przeliczyć koszty na podstawie wprowadzonych parametrów i błyskawicznie sporządzić ofertę. • W przypadku wielu

funkcji (Pitagoras, pomiar powierzchni, pomiar objętości itd.) można wyświetlić dodatkowe informacje, np. obwód, powierzchnię ścian i sufitów itp. • Wersja odporna na warunki budowlane: ochrona nowego dalmierza LD 420 przed pyłem i wodą

zgodnie z IP 65. Wytrzymała obudowa z pochłaniającą uderzenia osłoną STABILA Softgrip. • Dalmierz laserowy LD 420 spełnia wymagania międzynarodowej normy ISO 16331-1. To gwarancja rzetelności danych dotyczących zasięgu i dokładności.

Dalmierz laserowy Typ LD 420

Zakres dostawy: Dalmierz laserowy Typ LD 420, z paskiem, 2 x baterie AAA, z tasiemką.

Klasa lasera	Moc	Długość fali lasera	Dokładność typowo	Zasięg	Stopień ochrony	Czas pracy Baterie	Baterie łącznie	Nr art.
2	< 1 mW	635 nm	± 1,0 mm	0,05–80 m*	IP 65	do 5 000 pomiarów	2 x AAA	18378/3

13 funkcji – przegląd na stronach 34–35

* Bez płytki reflektora (z płytką reflektora do 100 m)

LD 420

mierzą do 80 m



Dane dotyczące zasięgu i dokładności produktów STABILA, które zostały wprowadzone do oferty od roku 2012, spełniają wymagania nowej normy ISO 16331-1.



Celownik lunetowy

Zachodzi konieczność wykonania precyzyjnych pomiarów na dużych odległościach wewnątrz i na zewnątrz pomieszczeń? Potrzeba wyjątkowo elastycznej techniki pomiarowej? Dalmierz laserowy LD 500 to partner najwyższej jakości:

- Kolorowy celownik cyfrowy z wbudowaną kamerą – duży wyświetlacz – możliwość dopasowania jasności obrazu – 4-krotne powiększenie
- Komfortowa obsługa: Każda istotna funkcja ma swój przycisk
- Zintegrowany układ pomiaru nachylenia do $\pm 45^\circ$
- Dokładność pomiaru ceniona przez profesjonalistów: $\pm 1,0$ mm
- Klasa ochrony IP 54 (deszcz/pył)

LD 500

mierzą do 200 m



Dalmierz laserowy Typ LD 500

Zakres dostawy: Dalmierz laserowy Typ LD 500, wkładana tarcza celownicza, z paskiem, 2 x baterie AA, z tasiemką.

Klasa lasera	Moc	Długość fali lasera	Dokładność typowo	Stopień ochrony
2	< 1 mW	635 nm	$\pm 1,0$ mm	IP 54

Zasięg	Czas pracy Baterie	Baterie łącznie	Nr art.
0,05–200 m	do 5 000 pomiarów	2 x AA	17416/3

Bogaty pakiet funkcji – przegląd na stronach 34–35



Pokrowiec z paskiem do wygodnego transportu.

Cyfrowe namierzanie celu dzięki wbudowanej kamerze z krzyżem nitkowym. Kolorowy wyświetlacz kontrastowy.



Gwint do bezpiecznego mocowania na statywie foto. Wyposażenie dodatkowe: statyw foto Typ FS (Nr art. 14925/3).



Rozkładany kątownik: automatyczne przełączanie układu odniesienia.



LD 500 i funkcja kamery:

- Wbudowany optyczny układ namierzania celu rejestruje cel pomiaru z dużej odległości
- Dzięki dużemu obrazowi na wyświetlaczu można starannie wyregulować LD 500
- Za pomocą kolorowego celownika cyfrowego wyrównać laser skierowany dokładnie na punkt docelowy
- 4-krotny zoom umożliwia powiększenie lub pomniejszenie obrazu
- Jasność obrazu na wyświetlaczu można dostosować do natężenia światła z otoczenia

Inne zalety lasera LD 500:

- W przypadku innych funkcji (Pitagorasa, pomiaru powierzchni, pomiaru objętości, pomiaru powierzchni trójkątnej) po wykonaniu obliczeń można wyświetlić informacje dodatkowe. Po ponownym naciśnięciu przycisku można otrzymać np. obwód, powierzchnię ściany i sufitu, powierzchnię trapezu, kąt nachylenia, kąt bryłowy, obwód trójkąta itd.
- Kalkulator do obliczeń wartości pomiarowych
- Pamięć stała
- Bufor pamięci 20 ostatnich wartości



Wytrzymała, odporna na uderzenia obudowa z amortyzującym uderzenia płaszczem typu Softgrip.

Dalmierz laserowy: Zestawienie funkcji

- 1) Pomiar długości.
- 2) Pomiar powierzchni.
- 3) Pomiar objętości.
- 4) Trwały pomiar.
- 5) Ustalanie wymiarów składowych łańcucha wymiarowego.
- 6) Funkcja Pitagorasa 1: Wyznaczanie odcinka z dwoma pomiarami pomocniczymi.
- 7) Funkcja Pitagorasa 2: Wyznaczanie odcinka z trzema pomiarami pomocniczymi.
- 8) Funkcja Pitagorasa 3: Wyznaczanie odcinka podziałowego z trzema pomiarami pomocniczymi (np. wysokości okien).

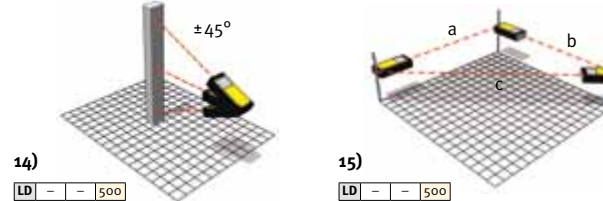
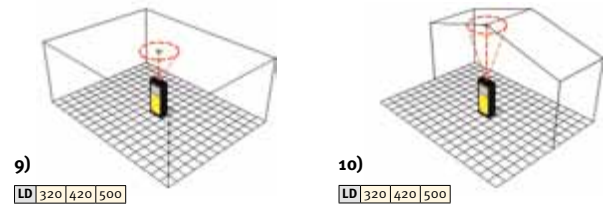
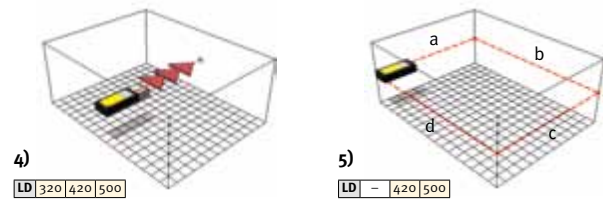
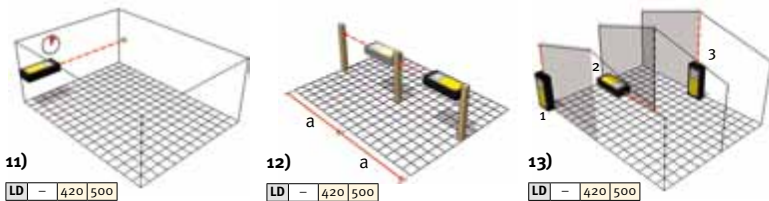
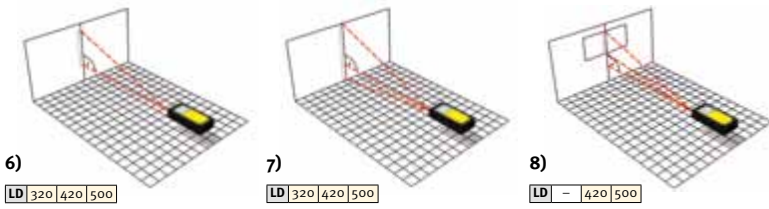
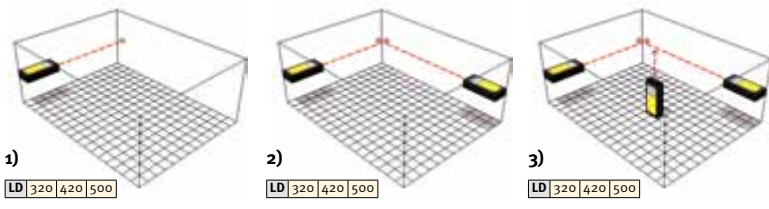

- 9) Poprzez minimalne mierzenie ciągle ustalana jest najmniejsza odległość między dwoma punktami (minimalna odległość).
- 10) Mierzenie ciągle, w celu ustalenia np. długości przekątnej (maksymalna odległość).
- 11) Funkcja samowyzwalacza: np. w celu dokonywania pomiaru ze statywu bez poruszenia.
- 12) Wytyczyc odległości.
- 13) Pomiar trapezu: Umożliwia zmierzenie skośnych, bezpośrednio niedostępnych odcinków.
- 14) Pomiar nachylenia: czujnik nachylenia mierzy nachylenia w przedziale $\pm 45^\circ$.
- 15) Pomiar powierzchni trójkątnej: Oblicza powierzchnię trójkąta z pomiaru boków trójkąta.



Niwelator OLS 26

Zakres dostawy: Poziom optyczny OLS 26, metrówka geologiczna o dł. 2 m, pion ze sznurkiem, osłona przeciwdeszczowa, narzędzia nastawcze w stabilnej walizce o twardych ściankach.

Powiększenie	Odchylenie standardowe	Orientacja obrazu z teleskopu	Otwór obiektywu	Najkrótsza szer. docelowa	Srednica pola widzenia na 100 m	Stala mnożenia
26-krotne	< 2 mm/km	pionowa	38 mm	ok. 1 m	2,1 m	100
Stala dodawania	Dokładność kompensacji	Dokładność wysokości przy pomiarze pojedynczym	Libella pudełkowa	Krąg kątomierzowy	Rozdzielczość	Nr art.
0	0,5"	1 mm/10 m	8' / 2 mm	Podziałka w stopniach	1°	17862/8

OLS 26

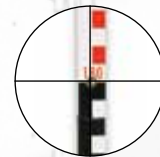

Miarka metryczna Stabila Geo. Dwa metry długości. Z jednej strony podziałka geologiczna, z drugiej klasyczna podziałka metryczna.

Niezawodny odczyt i przenoszenie wysokości. 26-krotne powiększenie w systemie optycznym. Solidna obudowa. Przyjazna w dotyku, absorbująca uderzenia powłoka uchwytu. Solidna ochrona elementów optycznych z przodu. Łatwy dostęp do śrub ogniskujących i nastawczych. Bogaty zakres dostawy. Klasa ochrony IP 54. Niezależny od baterii.

Zalecany osprzęt:
Listwa niwelacyjna T-NL – patrz strona 38

Akcesoria

Laser rotacyjny, liniowy i punktowy



Typ REC 210 Line

Do laserów liniowych STABILA z modułową linią: Typ LAX 200, Typ LAX 300.

Nr art. 16851/3



Typ REC 300 Digital

Odchylenie od wartości zadanej odczytuje się bezpośrednio z wyświetlacza w formie liczbowej. Najszybsza z możliwych korekta wysokości. Można używać wraz z większością dostępnych na rynku laserów rotacyjnych.

Nr art. 16957/2

STABILA



Typ LT 30 Podpora teleskopowa lasera

Umożliwia zamocowanie lasera na dowolnej wysokości roboczej. Wysokość: 20 – 365 cm. Waga: 2,7 kg

Nr art. 18238/0



Łaty niwelacyjne

Anodowana aluminiowa łąta niwelacyjna T-NL. Wszystkie odbiorniki laserowe i odbiornik STABILI mogą być dołączone. Nadaje się także do niwelatorów optycznych. Wysuw do 500 cm, skala do strona z podziałką w cm.

Nr art. 18170/3



Łaty niwelacyjne

Anodowana aluminiowa łąta niwelacyjna NL. Do wszystkich odbiorników laserowych i odbiorników STABILI. Wysuw do 240 cm, skala z podziałką w mm, podziałka ± 50 cm. Z sankami nastawczymi dla potrzeb optymalnego odczytu wartości i szybkiego, prostego ustalania wysokości.

Nr art. 07468/5



Laser rotacyjny, odbiornik, zdalne sterowanie i łąta niwelacyjna to zespół nie do pokonania. Dzięki niemu jedna osoba może na dużych odległościach szybko i bezpiecznie niwelować. Szczególnie łatwa jest praca przy pomocy łąty niwelującej STABILI NL:

1. Skierować punkt zerowy NL na promień lasera.
2. Przesuwanie odbiornika na tacie niwelacyjnej powoduje ponowne ustawienie odbiornika w nowym punkcie pomiarowym na wysokości promienia laserowego.
3. Na skali NL można teraz odczytać różnicę wysokości \pm .

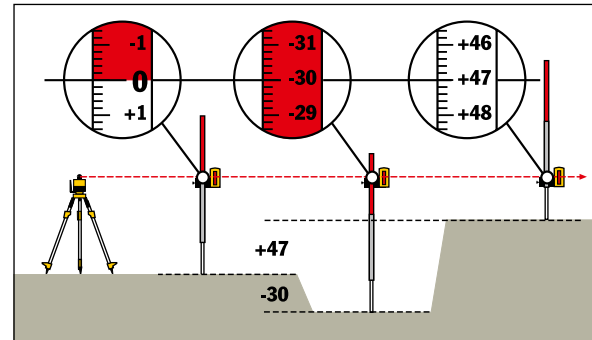

Statywy

Statyw jest jednym z najważniejszych dodatkowych instrumentów urządzeń laserowych. Za pomocą statywu i zamontowanego na nim urządzenia laserowego istnieje możliwość – zależnie od rodzaju i wysokości statywu – (dokonać) wypoziomowania wszystkich wysokości od ok. 50 cm aż do 285 cm. Nowoczesne statywy są wykonywane z aluminium, dzięki czemu są jednocześnie lekkie, ale też stabilne. Rozmaite konstrukcje zabezpieczające przed wysuwaniem (wysuwaniu) się nóg pozwalają na szybkie ustawienie (wyprostowanie) statywu na nierównym podłożu.



Typ BST-K-M
Statyw budowlany z kolumną korby i blokadą uniemożliwiającą rozsuwanie się statywu.
Wysokość: 69 – 170 cm
Waga: 6 kg

Nr art. **18195/6**



Typ BST-K-L
Statyw budowlany z kolumną korby i blokadą uniemożliwiającą rozsuwanie się statywu.
Wysokość: 98 – 220 cm
Waga: 6,5 kg

Nr art. **18194/9**



Typ BST-K-XL
Statyw budowlany z kolumną korby i blokadą uniemożliwiającą rozsuwanie się statywu.
Wysokość: ok. 285 cm
Waga: 7 kg

Nr art. **16842/1**



Pałak mocujący statyw Typ SB

Do ustawienia lasera obrotowego przy gruncie. Montaż na przedłużeniu drążka BST-K-XL, w pozycji składowania. Przetawienie pionowe za pomocą mechanizmu korbowego.

Nr art. **16843/8**



Dźwignia do pochylania Typ NKL

Łatwa obsługa, solidna konstrukcja. Skalowanie w stopniach i procentach. 5/8" – gwint.

Nr art. **16782/0**



Typ NK 100 pulpit sterowniczy niwelacji

Idealny przy robach wewnętrznych: Pulpit sterowniczy niwelacji z regulacją wysokości (uchwyty na ścianie) dla laserów rotacyjnych. Wieszka się go na szynie profilowanej lub gwoździu. Obszar zastosowania: Podwieszanie stropów, kładzenie jastrychu itd.

Nr art. **15971/9**

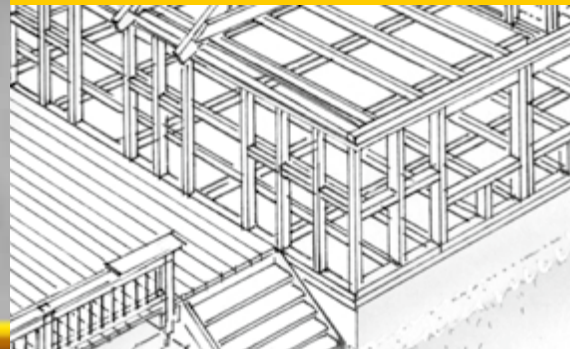

Poziomnice

STABILA® 

- 44-45 Części składowe klasycznej poziomnicy
- Poziomnice**
- 46-47 Typ R 300
- 48-49 Typ 70 | Typ 70 T | Typ 70 P-2-2 | Typ 80 E
- 50-51 Typ 80 A | Typ 80 AM
- 52-53 Typ 81 S | Type81 S REM |
Typ 81 SV REM W45 | Typ 81 SV REM W360
- 54-55 Typ 82 S | Typ 83 S
- 56-57 Typ 96-2 | Typ 96-2-M | Typ 196-2
- 58-59 Typ 196-2 LED | Typ 80 A electronic
- 60-61 Typ 196-2 electronic IP 65 |
Typ 196-2-M electronic IP 65
- 62-63 Typ 106 TM | Typ 106 T
- 64-65 Pocket PRO Magnetic | Pocket Magnetic |
Pocket Basic

- Poziomnice specjalistyczne**
- 66-67 Poziomnica dla elektryków Typ 70 electric |
Pocket Electric
- 68-69 Poziomnica sanitarna Typ 80 M Instalacja
- 70-71 Poziomnica markująca Typ 70 MAS |
Poziomnica murarska Typ 96-2 K | Typ 196-2 K

Po czym poznać dobrą poziomice?

1. Wysoka dokładność pomiaru.
2. Stałe bezpieczeństwo pomiaru.
3. Przejrzysty odczyt.
4. Wykonanie zgodne z wymogami placu budowy.
5. Optymalna obsługa.



Oslony zdejmowane.



Opatentowany stoper antypoślizgowy.

STABILA®

Poziomica Typ 196-2 firmy STABILA łączy wszystkie te zalety w doskonały sposób.

Dobrze widoczna libella i pęcherzyk powietrza: Kąt widzenia w odniesieniu do libelli poziomej do 300°.

Jedna libella pozioma i dwie libelle pionowe. Dokładność pomiaru w położeniu normalnym i przy pomiarze odwrotnym 0,5 mm/m.



Długotrwała precyzja dzięki stabilnemu uchwytowi bloku libelli z libellą umieszczoną w środku metodą wtryskową.



Fluorescencyjny płyn libelli o wysokiej odporności na promienie UV.



**10 lat
gwarancji**



Super sztywny, powlekany proszkowo prostokątny profil aluminiowy.



Otwory przelotowe umożliwiające mocny, bezpieczny chwyt.

Blok libelli ze szkła akrylowego.

Mocno osadzone pierścienie odczytu odporne na korozję. Brak odchylenia pęcherzyków powietrza wskutek naładowania statycznego lub działania czynników mechanicznych.

Dwie frezowane powierzchnie miernicze:

Poziomicę można stosować w każdym położeniu.

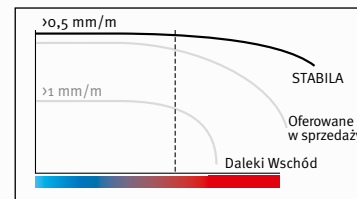

Poziomice STABILA są wyjątkowo odporne na temperaturę. Dokładny odczyt jest możliwy w temperaturach od -20 °C do +50 °C.

Typ R 300

Nowa generacja poziomic STABILA. Niezawodna wytrzymałość. Niezawodna stateczność. Niezawodne trasowanie. Niezawodny chwyt. • Wysoka precyzja: dokładność pomiaru 0,5 mm/m w pozycji normalnej i odwróconej. • Idealna do wyrównywania: specjalny kształt profilu R umożliwia łatwe wyrównywanie materiału budowlanego. • Zawsze na wysokości oczu: przesunięta na środek druga libella pionowa umożliwia – również w przypadku modeli 100 cm i 122 cm – wygodny odczyt we wszystkich pozycjach pomiarowych. • Zdejmowane i tłumiące uderzenia zaślepki na końcach z opatentowanymi stoperami antypoślizgowymi STABILA. • Made in Germany.

STABILA® 



Odporny na zginanie i skręcanie aluminiowy profil R, uchwyty na dłonie na całej długości z zagłębieniami na palce, zdejmowane i tłumiące uderzenia zaślepki na końcach z opatentowanymi stoperami antypoślizgowymi STABILA, 2 powlekane powierzchnie pomiarowe, 2 libelle pionowe i 1 libella pozioma. **Dokładność pomiaru:** w położeniu normalnym $0,029^\circ = 0,5 \text{ mm/m}$, pomiar pod spodem $0,029^\circ = 0,5 \text{ mm/m}$.

Długość	61 cm	81 cm	100 cm	122 cm	183 cm	200 cm	244 cm
Nr art.	18371/4	18372/1	18373/8	18374/5	18375/2	18450/6	18376/9



Niezawodna wytrzymałość: Odporny na zginanie i skręcanie pięciokomorowy profil R. Zaprojektowany do najtrudniejszych zastosowań w budownictwie.

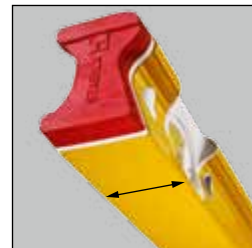

Niezawodna stateczność: Wyjątkowo szerokie powierzchnie pomiarowe. Wysoka odporność na wywrócenie podczas pomiaru.

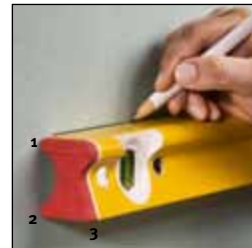

Niezawodne trasowanie: Trzy stabilne krawędzie ułatwiające trasowanie na całej długości. Ciągły mostek nad poziomą libellą.



Niezawodny chwyt: Uchwyty na dłonie na całej długości z zagłębieniami na palce. Optymalne manipulowanie w trakcie pomiarów i transportowania.

Typ 70

Klasyczna poziomnica z gładkimi powierzchniami bocznymi, elektrostatyczną powłoką proszkową, libellą pionową i libellą poziomą. Idealny uniwersalny przyrząd pomiarowy dla gospodarstwa domowego, rzemieślników i majsterkowiczów.



Prostokątny profil z lekkiego metalu z 1 libellą pionową i 1 libellą poziomą.
Dokładność pomiaru: w położeniu normalnym $0,029^\circ = 0,5 \text{ mm/m}$.

Długość	30 cm	40 cm	50 cm	60 cm	80 cm	100 cm	120 cm	150 cm	180 cm	200 cm
Nr art.	02281/5	02282/2	02283/9	02284/6	02286/0	02288/4	02289/1	02290/7	02291/4	02292/1

Oferowany również jako Typ 70 M z magnesem i jako Typ 70 W z kątomierzem.



Prostokątny profil z lekkiego metalu z 1 libellą poziomą i 1 pionową.
Dokładność pomiaru: w położeniu normalnym $0,029^\circ = 0,5 \text{ mm/m}$.

Długość	25 cm
Nr art.	02199/3

Dostarczany także jako Typ 70 TM z magnesami i Typ 70 TMW z magnesami i kątomierzem.

Typ 70 T

Przy jedynie 25 cm długości jest tak poręczny, że można go zawsze nosić przy sobie. W mocnym prostokątnym profilu z lekkiego metalu schowane są libela pozioma i pionowa.



Profil prostokątny z lekkiego metalu, z 2 poziomcami pionowymi oraz z 2 poziomcami poziomymi. **Dokładność pomiaru:** w położeniu normalnym $0,029^\circ = 0,5 \text{ mm/m}$.

Długość	150 cm	180 cm	200 cm
Nr art.	02420/8	02421/5	02422/2



Prostokątny profil z lekkiego metalu z 1 libellą pionową i 1 libellą poziomą, anodowany.
Dokładność pomiaru: w położeniu normalnym $0,029^\circ = 0,5 \text{ mm/m}$.

Typ	Długość	30 cm	40 cm	50 cm	60 cm	80 cm	90 cm	100 cm	120 cm	150 cm	180 cm	200 cm
80 E	Nr art.	02431/4	02432/1	02433/8	02434/5	02435/2	02439/0	02436/9	02437/6	02440/6	02441/3	02442/0
80 E-2	Nr art.	—	02402/4	02403/1	02404/8	02405/5	02409/3	02406/2	02407/9	02410/9	02411/6	02413/0

Dostarczana także jako Typ 80 E-2 z 2 libellami pionowymi.

Typ 70 P-2-2

Długa poziomnica na bazie Typ 70, jednakże dodatkowo z dwiema płytkami na dolnej części profilu oraz dwiema poziomcami poziomymi. Płytki pokrywają nierówności np. na belce drewnianej. Powoduje to, że jest ona idealną poziomnicą do prac w takich obszarach jak: Konstrukcje stojaków drewnianych, ściany z gotowych elementów, elementy budowlane, gotowe elementy betonowe, systemy szalunkowe itd. Obydwie poziome poziomice umieszczone po dwóch stronach umożliwiają szybki odczyt z każdej pozycji.

Typ 80 E

Klasyczna poziomnica z gładkimi powierzchniami bocznymi, libellą pionową i libellą poziomą, ale z elektrostatyczną powłoką proszkową, w kolorze anodowanego aluminium.

Typ 8o A

Tą poziomnicą możecie Państwo sprawdzać poziom powierzchni nad swoją głową. Należy w tym celu przekrócić poziomnicę libellą poziomą do dołu. W tzw. "odwróconej pozycji" możecie Państwo odczytać wartości także z dołu.



STABILA 



Profil prostokątny z metalu lekkiego z frezowaną powierzchnią pomiaru (do 120 cm), 1 libellą pionową i 1 poziomą. **Dokładność pomiaru:** w położeniu normalnym $0,029^\circ = 0,5 \text{ mm/m}$, pomiar pod spodem $0,043^\circ = 0,75 \text{ mm/m}$.

Typ	Długość	30 cm	40 cm	50 cm	60 cm	80 cm	90 cm	100 cm	120 cm	150 cm	180 cm	200 cm
8o A	Nr art.	16047/0	16048/7	16049/4	16050/0	16051/7	—	16052/4	16053/1	—	—	—
8o A-2	Nr art.	—	16054/8	—	16055/5	16056/2	16057/9	16058/6	16059/3	16060/9	16061/6	16062/3

Dostarczana także jako 8o A-2 z 2 libellami pionowymi.

Położenie normalne i pomiar pod spodem



Tylko poziomnice, których libelle dostosowane są do pomiarów pod spodem, pokazują w tej pozycji wiarygodne dane.



Typ 8o AM

Poziomnica taka jak Typ 8o A, dodatkowo wyposażona w niezwykle silny system magnesu ziem rzadkich we frezowanej powierzchni. Magnesy ziem rzadkich mają w stosunku do pierwotnych magnesów ferrytowych 5-krotnie większą siłę przyczepności. Nie przesuwają się. Przy prostowaniu słupków i dźwigarów z metalu masz zawsze wolne ręce. Nadaje się także do pomiarów pod spodem. Ożebrowany profil prostokątny z metalu lekkiego zapewnia pewny chwyt także w rękawicach roboczych.



Profil prostokątny z metalu lekkiego z frezowaną powierzchnią pomiaru (do 120 cm), 1 libellą pionową i 1 poziomą, 2 lub 4 systemami magnesu ziem rzadkich w zależności od długości. **Dokładność pomiaru:** w położeniu normalnym $0,029^\circ = 0,5 \text{ mm/m}$, pomiar pod spodem $0,043^\circ = 0,75 \text{ mm/m}$.

Długość	40 cm	60 cm	80 cm	100 cm	120 cm	150 cm	180 cm	200 cm
Magnesy	2	2	2	2	2	4	4	4
Nr art.	16063/0	16064/7	16065/4	16066/1	16067/8	16068/5	16069/2	16070/8



Magnesy ziem rzadkich: 5 razy silniejsze niż zwykłe magnesy ferrytowe.



Typ 81 S

Już sama forma tej poziomnicy wskazuje, że chodzi tu o szczególny typ: Jest ona odlewana z lekkiego metalu i dzięki swojej wąskiej i zaokrąglonej formie zajmuje bardzo mało miejsca. Pomiar sufitowy jest dla niej tak samo mało kłopotliwy jak mocne uderzenia.



Profil z metalu lekkiego odlany ciśnieniowo z frezowaną powierzchnią pomiaru, 1 libellą pionową i 1 poziomą. **Dokładność pomiarów:** w położeniu normalnym $0,029^\circ = 0,5 \text{ mm/m}$, pomiar pod spodem $0,043^\circ = 0,75 \text{ mm/m}$.

Długość	25 cm	25 cm*	40 cm	50 cm	60 cm	80 cm	100 cm
Nr art.	02500/7	02501/4	02502/1	02503/8	02504/5	02505/2	02506/9

Dostarczana także jako Typ 81 SM z magnesami.

* Z kieszenią na pasek.



Magnesy ziem rzadkich: 5 razy silniejsze niż zwykłe magnesy ferrytowe.

Długość	25 cm	25 cm*
Nr art.	15348/9	17832/1

* Z kieszenią na pasek.



Profil z metalu lekkiego odlany ciśnieniowo z frezowaną powierzchnią pomiaru, 1 libellą pionową i 1 poziomą, 2 magnesami ziem rzadkich. **Dokładność pomiarów:** w położeniu normalnym $0,029^\circ = 0,5 \text{ mm/m}$, pomiar pod spodem $0,043^\circ = 0,75 \text{ mm/m}$.

Typ 81 S REM

Wygodna obudowa z metalu lekkiego o szczególnie wysmukłym kształcie – niezwykle stabilna. Frezowana powierzchnia pomiaru. Pewny chwyt dzięki bardzo silnym magnesom ziem rzadkich. Nadaje się do pomiarów pod spodem.



Wyjątkowo mocna podpora na rurach i innych stalowych częściach budowli poprzez frezowaną powierzchnię pomiarową z rowkiem w kształcie litery V i rzadkimi magnesami.

Typ 81 SV REM W360

Identyczny z Typ 81 SV REM W45 – zamiast 45° poziomica kątowej, poziomica kątoowa obracająca się o 360° , ze skalą.



Długość	25 cm*
Nr art.	16672/4

* Z kieszenią na pasek.

Profil odlewowy z lekkiego metalu o frezowanej powierzchni, 1 poziomica pionowa i 1 poziomica pozioma, 45° -poziomica oraz rzadkie magnesy. **Dokładność pomiarów:** w położeniu normalnym $0,029^\circ = 0,5 \text{ mm/m}$, pomiar pod spodem $0,043^\circ = 0,75 \text{ mm/m}$.



Profil odlewowy z lekkiego metalu o frezowanej powierzchni, 1 poziomica pionowa i 1 poziomica pozioma, poziomica obracająca się o 360° oraz 1 rzadki magnes. **Dokładność pomiarów:** w położeniu normalnym $0,029^\circ = 0,5 \text{ mm/m}$, przy pomiar pod spodem $0,043^\circ = 0,75 \text{ mm/m}$.

Długość	25 cm*
Nr art.	16670/0

* Z kieszenią na pasek.

Typ 81 SV REM W45

Frezowana powierzchnia pomiarowa z rowkiem w kształcie litery V i rzadkie magnesy: Dla wyjątkowo mocnej podpory na rurach i innych stalowych częściach budowli. Libella sześciokątna do wyznaczania spadku 1 % i 2 %. Poziomica kątoowa ustawiona w pozycji 45° do bezpośredniego sprawdzania podpór oraz rurociągów. Bardzo wytrzymały aluminiowy profil odlewowy spełniający najwyższe wymagania. Możecie Państwo wierzyć lub nie, ale to urządzenie o 25 cm długości posiada wiele zalet. Na tego rodzaju poziomice czekało wielu: ślusarzy, instalatorów, budujących ze stali, rurociągi czy rusztowania.

Typ 82 S

Łatwy w konserwacji i bardzo stabilny: Idealny pomocnik w pracy dla murarzy i betoniarzy.

- Specjalna powłoka chroni przed zabrudzeniem i zaprawą. Również blok libelli, wykonany ze szkła akrylowego, można łatwo wyczyścić.
- Bardzo wytrzymały, a pomimo to cienki profil, wykonany z odlewu ciśnieniowego.
- Odporna na zużycie skała z podziałką centymetrową.
- Duże otwory do chwytania – łatwa obsługa.



Wykonany z ciśnieniowego odlewu metali lekkich z 2 frezowanymi powierzchniami do pomiaru i 1 otworem przechwytowym (długość 80 cm posiada 2 otwory przechwytowe), 1 libellą pionową i 1 poziomą. Odporna na zużycie skała z podziałką centymetrową.

Dokładność pomiarów: w położeniu normalnym $0,029^\circ = 0,5 \text{ mm/m}$

Długość	40 cm	50 cm	60 cm	80 cm
Nr art.	02593/9	02594/6	02595/3	02596/0



Odporna na zużycie skała z podziałką centymetrową.



Specjalna powłoka: chroni przed zabrudzeniem i zaprawą.

Typ 83 S

Ta odporna i dzięki obu uchwytnym otworom bardzo wygodna w użyciu poziomnica jest odlewana z lekkiego metalu z dwiema frezowanymi powierzchniami mierniczymi. I szczególnie praktyczne. Libella pozioma da się odczytywać ze wszystkich czterech stron, obie libelle pionowe – z trzech stron. W pozycji normalnej albo nad głową.



Odlewany profil z lekkiego metalu z 2 frezowanymi powierzchniami mierniczymi, widoczną z 4 stron libellą poziomą i 2 widocznymi z 3 stron libellami pionowymi. **Dokładność pomiarów:** w położeniu normalnym $0,029^\circ = 0,5 \text{ mm/m}$, pomiar pod spodem $0,029^\circ = 0,5 \text{ mm/m}$.

Długość	40 cm	60 cm	80 cm	100 cm
Nr art.	02542/7	02544/1	02545/8	02546/5



Wskazania na libelli pionowej Typ 83 S można odczytywać z 3 stron.

Typ 96-2

Wyjątkowo mocny profil prostokątny z rowkami uchwytnymi i nowatorskimi zdejmowanymi nakładkami końcowymi z dwóch komponentów. Zdejmowane nakładki są dodatkowo wyposażone w sprawdzone, opatentowane stopery antypoślizgowe.



Profil prostokątny z metalu lekkiego ze zdejmowanymi osłonami i 2 frezowanymi powierzchniami pomiaru (do 122 cm), 2 libellami pionowymi i 1 poziomą.

Dokładność pomiarów: w położeniu normalnym $0,029^\circ = 0,5 \text{ mm/m}$, pomiar pod spodem $0,043^\circ = 0,75 \text{ mm/m}$.

Typ	Długość	40 cm	61 cm	81 cm	100 cm	122 cm	183 cm	200 cm	244 cm
96-2	Nr art.	15225/3	15226/0	15227/7	15228/4	15229/1	15230/7	15231/4	15232/1



Profil prostokątny z metalu lekkiego ze zdejmowanymi osłonami i 2 frezowanymi powierzchniami pomiaru (do 122 cm), 2 libellami pionowymi i 1 poziomą, 2 lub 4 systemami magnesów ziem rzadkich. **Dokładność pomiaru:** w położeniu normalnym $0,029^\circ = 0,5 \text{ mm/m}$, pomiar pod spodem $0,043^\circ = 0,75 \text{ mm/m}$.



Magnesy ziem rzadkich: 5 razy silniejsze niż zwykłe magnesy ferrytowe.

Długość	40 cm	61 cm	81 cm	100 cm	122 cm	183 cm	200 cm
Magnesy	2	2	2	2	2	4	4
Nr art.	15852/1	15853/8	15854/5	15855/2	15856/9	15857/6	15858/3

Typ 96-2-M

Dzięki obydwu frezowanym powierzchniom pomiaru możesz stosować 96-2-M w każdym położeniu. "M" oznacza magnesy. A mianowicie bardzo silne magnesy ziem rzadkich. Dzięki temu 96-2-M w czasie pomiarów pod spodem trzyma się stali jak przyklejona.



Profil prostokątny z metalu lekkiego z 2 otworami przechwytyjącymi, ze zdejmowanymi osłonami i 2 frezowanymi powierzchniami pomiaru (do 122 cm), 2 libellami pionowymi i 1 poziomą. **Dokładność pomiarów:** w położeniu normalnym $0,029^\circ = 0,5 \text{ mm/m}$, pomiar pod spodem $0,029^\circ = 0,5 \text{ mm/m}$.

Długość	61 cm	81 cm	100 cm	122 cm	183 cm	200 cm
Nr art.	15233/8	15234/5	15235/2	15236/9	15237/6	17209/1



Typ 196-2

Wyjątkowo mocny profil prostokątny z rowkami uchwytnymi i nowatorskimi zdejmowanymi nakładkami końcowymi z dwóch komponentów, ale z 2 dodatkowymi otworami uchwytnymi w skomplikowanej technice 2-komponentowej zapewniającej pewny uchwyt.

Typ 196-2 LED: Oświetlone libelle.

- Wysokiej jakości poziomica z dwoma zintegrowanymi diodami LED.
- Intensywne, równomierne podświetlenie libelli poziomej i pionowej.
- Każda libella włączana oddzielnie.
- Solidna technika świetlna zgodna z wymogami placu budowy.



Długość	61 cm	122 cm
Nr art.	17392/0	17393/7

Mocny profil prostokątny z metali lekkich z żeberkami. 2 frezowane powierzchnie miernicze. Otwór przelotowy: 1 przy poziomici o długości 61 cm, 2 przy – 122 cm. Zdemontowane nasadki ochronne. 1 podświetlana libella pozioma i 1 podświetlana libella pionowa. Druga dodatkowa libella pionowa. **Dokładność pomiaru:** w położeniu normalnym $0,029^\circ = 0,5 \text{ mm/m}$, przy pomiarze odwrotnym $0,029^\circ = 0,5 \text{ mm/m}$.

Wymiana w lot: Zestaw baterii wymiennych z 2 jednostkami LED – szybka wymiana oświetlenia na stanowisku pracy. Wyposażenie dodatkowe (Nr art. 17450/7). Można wykorzystać również jako mocną mini-latarkę kieszonkową.



Nowość



Ten, kto raz pracował z użyciem podświetlanych libelli w ciemności, o zmroku, w zapyleniu lub w cieniu, pozostanie im wierny na zawsze.



Oświetlone libelle. Optymalny odczyt.

- Czas pracy 5 h.
- Wygodna wymiana baterii guzikowej w module baterii.
- Łatwe czyszczenie wilgotną szmatką.



Akustyczna regulacja nachylenia sprawia, że jednoosobowa obsługa poziomicy staje się szybka, bezpieczna i wygodna.



Długość	30 cm
Nr art.	17323/4

Mocny profil prostokątny, 1 libella pozioma. **Dokładność pomiaru libelli:** w położeniu normalnym $0,029^\circ = 0,5 \text{ mm/m}$, przy pomiarze odwrotnym $0,043^\circ = 0,75 \text{ mm/m}$. **Dokładność elektronicznego pomiaru nachylenia:** przy 0° i $90^\circ = \pm 0,05^\circ$, od 1° do $89^\circ = \pm 0,2^\circ$. Dostępne jednostki miary: stopień, procent, mm/m oraz cale/stopy.



Typ 80 A electronic

- Elektroniczna poziomica w formie mieszczącym się w torbie na narzędzia.
- Akustyczna regulacja nachylenia z trzema różnymi dźwiękami sygnałów. Pozwalają dokonać ustawień bez konieczności spoglądania na libellę.
- Przezroczysty wyświetlacz cyfrowy – wskaźnik obraca się w przypadku wykonywania pomiaru odwrotnego.
- Tryb kąta referencyjnego: Przejmowanie miary kątowej, zapisywanie jej i przenoszenie na inne elementy konstrukcji.

Przezroczysty wyświetlacz umieszczony w przedniej części. Akustyczna pomoc przy poruszaniu poziomicy.

Typ 196-2 electronic IP 65

Następca bestsellerowego modelu 196-2 electronic. Szybszy, lepszy, wytrzymalszy. • Całkowicie zmywalny. Ochrona przed pyłem i wodą rozbryzgową zgodnie z IP 65. • Dwa wyświetlacze cyfrowe odczytywane optymalnie w każdej sytuacji – podświetlenie po naciśnięciu przycisku. • Obliczanie wartości pomiarowych bez opóźnienia. • Nawigacja akustyczna za pomocą trzech różnych dźwięków. • Blokada klawiatury. • Ostrzeżenie w przypadku przechylenia poziomicy w drugiej osi. • Tryby wyświetlania: °, %, mm/m, ft/in – dziesiąte i jako ułamki. W trybie wyświetlania w stopniach można wybrać wyświetlanie dokładne i mniej dokładne (0,05°/0,1°). • Niezwykle solidny. Osłony tłumiące wstrząsy. • Czas pracy około 150 godzin.

Mocny profil prostokątny z metalu lekkiego z ożebrowaniem. Dwie wyfrezowane powierzchnie pomiarowe (do 122 cm), 1 libella pozioma i 2 pionowe, 1 otwór przelotowy. Łącznie z wysokiej jakości torbą do przenoszenia. **Dokładność pomiarów: poziomic:** w położeniu normalnym 0,029° = 0,5 mm/m, przy pomiarze niestandardowym 0,029° = 0,5 mm/m. **Dokładność elektronicznego pomiaru nachylenia:** przy 0° i 90° = 0,05° od 1° do 89° = 0,2°.

Długość	40 cm	61 cm	81 cm	100 cm	122 cm	183 cm*
Nr art.	17705/8	17670/9	17671/6	17672/3	17673/0	17706/5

* Bez torby transportowej.



Obydwa typy wyświetlacza podświetlane za naciśnięciem przycisku: Idealne do wykonywania prac po zmierzchu i w cieniu.



Całkowicie zmywalny. Ochrona przed pyłem i wodą rozbryzgową zgodnie z IP 65.

Długość	61 cm	183 cm*
Magnesy	2	4
Nr art.	17677/8	17707/2

* Bez torby transportowej.



Bezpieczny, szybki, wygodny pomiar: Dzięki podświetlanemu wyświetlaczowi i akustycznej nawigacji.

Typ 196-2-M electronic IP 65

Jednakowa budowa jak w przypadku poziomicy elektronicznej – zdecydowanym plusem są rzadkie magnesy w powierzchni mierzenia. Jest to innowacja dla wszystkich, którzy muszą wyrównywać części metalowe. Akustyczne kierowanie położeniem oraz dwa cyfrowe wyświetlacze sprawiają, że trudne prace stają się w odczuwalny sposób łatwiejsze.



Magnesy ziem rzadkich: 5 razy silniejsze niż zwykłe magnesy ferrytowe.

Typ 106 TM / 106 T: Superdługie.

- Niezwykle stabilna konstrukcja. Wzmocniony profil. Jeszcze odporniejszy na odkształcenia niż jego poprzednik.
- Kompletnie uszczelniony system teleskopowy. 3-komorowy profil aluminiowy chroni wysuwane elementy mechaniczne.
- Silne mimośrodowo zaciskowe gwarantują wysoką dokładność pomiaru.
- W każdej pozycji pomiar pionowy na wysokości oczu.
- Otwory przechwytowe wykonane wysokiej jakości techniką dwuskładnikową. Zapewniają pewne utrzymywanie podczas pomiarów i transportu.
- Wydrukowana skala długości.

Konstrukcja została opatentowana.

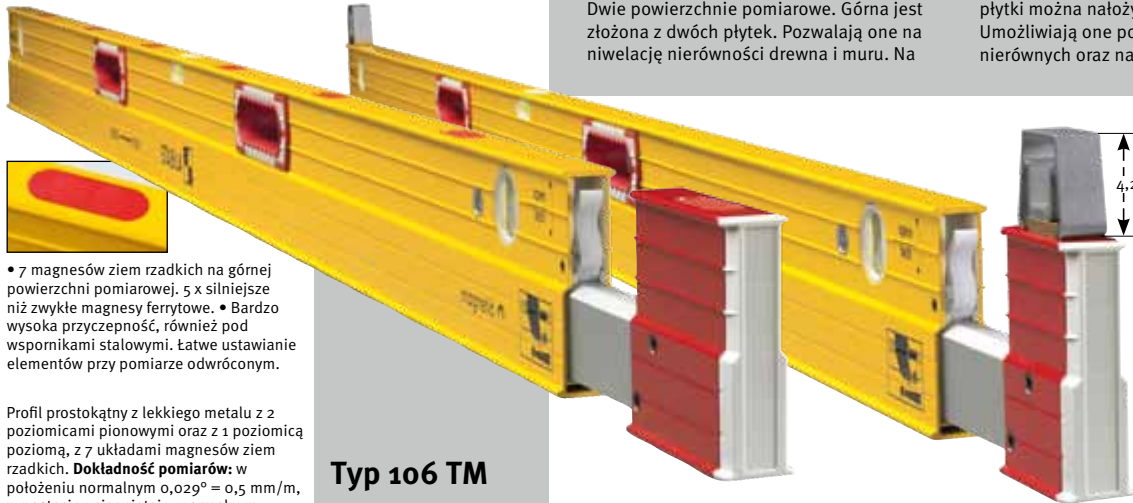

• 7 magnesów ziem rzadkich na górnej powierzchni pomiarowej. 5 x silniejsze niż zwykle magnesy ferrytowe. • Bardzo wysoka przyczepność, również pod wspomnikami stalowymi. Łatwe ustawianie elementów przy pomiarze odwróconym.

Profil prostokątny z lekkiego metalu z 2 poziomiami pionowymi oraz z 1 poziomią poziomą, z 7 układami magnesów ziem rzadkich. **Dokładność pomiarów:** w położeniu normalnym $0,029^\circ = 0,5 \text{ mm/m}$, w postaci wyciągniętej w normalnym położeniu: $0,057^\circ = 1,0 \text{ mm/m}$, pomiar sufitowy (w postaci zamkniętej): $0,043^\circ = 0,75 \text{ mm/m}$.

Długość	186–318 cm	216–379 cm
Magnesy	7	7
Nr art.	17710/2	17711/9

Typ 106 TM

Zamiast płytek ma niezwykle silne magnesy ziem rzadkich: Idealny przyrząd pomiarowy w zakresie konstrukcji stalowych.

Typ 106 T

Dwie powierzchnie pomiarowe. Górna jest złożona z dwóch płytek. Pozwalają one na niwelację nierówności drewna i muru. Na

płytki można nałożyć dwa elementy dystansowe. Umożliwiają one pomiary na podłożach bardzo nierównych oraz na połączeniach łąt.

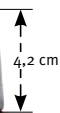

Prostokątny profil z lekkiego metalu z 1 libellą poziomą i 1 libellą pionową. **Dokładność pomiarów:** w położeniu normalnym $0,029^\circ = 0,5 \text{ mm/m}$, w postaci wyciągniętej w normalnym położeniu: $0,057^\circ = 1,0 \text{ mm/m}$, pomiar sufitowy (w postaci zamkniętej): $0,043^\circ = 0,75 \text{ mm/m}$.

Długość	183–315 cm	213–376 cm
Nr art.	17708/9	17709/6



Elementy dystansowe są wkładane na płytki górnej powierzchni pomiarowej. Wystarczy przekręcić, aby uzyskać stabilne osadzenie.

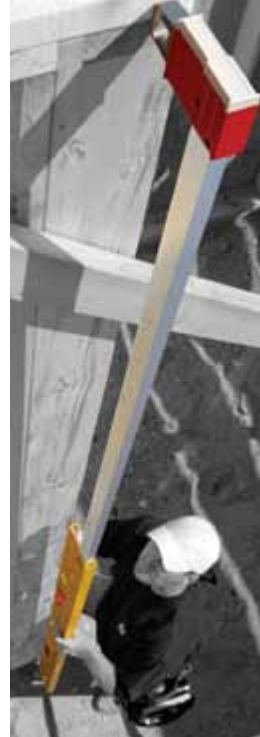

Profesjonalna jakość w formacie mini

Szybka kontrola – natychmiastowa korekta: Dzięki poziomicy kieszonkowej STABILA na budowie wyjdiesz zawsze na prostą. Do wyrównywania elementów i części wbudowywanych, do niedostępnych miejsc. Dla wszystkich, którzy wszędzie i zawsze cenią sobie dokładność.

Denna powierzchnia do pomiaru. 1 libella pozioma. **Dokładność pomiaru:** w położeniu normalnym ± 1 mm/m.

Pocket Basic



Poziomica z tworzywa w mini formacie do pomiarów poziomych. Idealna dla wszystkich, którzy muszą szybko wyrównać elementy i części budowlane.

Długość	Szerokość	Wysokość	Nr art.
7 cm	2 cm	4 cm	17773/7

Pocket Magnetic

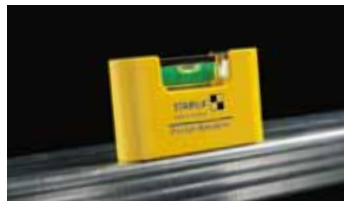

Poziomica z tworzywa w formacie mini z bardzo silnym magnesem ziem rzadkich do pomiarów poziomych. Wolne ręce przy wyrównywaniu i regulacji obiektów metalowych.

Długość	Szerokość	Wysokość	Nr art.
7 cm	2 cm	4 cm	17774/4

Pocket Electric

Szczegółowe informacje znajdują się na stronie 67.



Pocket PRO Magnetic

Profesjonalna poziomica w formacie mini – idealna dla wymagających rzemieślników. Trwała obudowa z rdzeniem aluminiowym. Prostokątna rama aluminiowa z dwoma frezowanymi precyzyjnie powierzchniami pomiarowymi: Z boku i na dnie. Dodatkowy równy rowek w kształcie litery V. Profesjonalne narzędzie, pozwalające na pomiar na powierzchniach płaskich i zaokrąglonych. Bębnowanie ramy aluminiowej (szorstkowanie i hartowanie) zapewnia trwałą ochronę powierzchni pomiarowych Pocket. Na dolnej i bocznej powierzchni pomiarowej bardzo silny magnes ziem rzadkich. Wolne ręce przy wyrównywaniu obiektów metalowych. Pionowa powierzchnia metalowa pod kątem 90 st. do powierzchni poziomej. Pozwala to na pomiary pionu za pomocą libelli poziomej! W zestawie stabilny klips na pasek.



Porada STABILA, jak wykonywać pomiary pionowe:

Na ilustracji pokazany jest nowy model Pocket PRO Magnetic Pro z rowkiem V. Dzięki prostokątnej ramie aluminiowej i magnesom w wyposażeniu libella pozioma pozwala również na wykonywanie pomiarów pionowych.

Długość	Szerokość	Wysokość	Nr art.
7 cm	2 cm	4 cm	17768/3



Poziomnice specjalistyczne

Nareszcie poziomnica specjalnie do prac elektrycznych i instalacyjnych. Rozwiązanie STABILA: miejsca na otwory w znormalizowanych odstępach i każdy otwór jest idealny! Bo teraz możesz prostą lub poziomą i odstęp między otworami gniazdek i włączników zmierzyć i zaznaczyć w ramach jednej czynności. Łatwo udowodnić, że oszczędza to czas i pieniądze. Z jednej strony odpada liczenie w głowie i niewygodne postępowanie się kilkoma narzędziami pomiarowymi, z drugiej strony oszczędza się poprawek z pojemnikiem z gipsem w ręku.

Odstęp między otworami do wiercenia wynosi 71 mm zgodnie z DIN 49075.

Uwaga: Należy przestrzegać standardów instalacji zgodnych ze specyfiką danego kraju.

Poziomnica dla elektryków Typ 70 electric

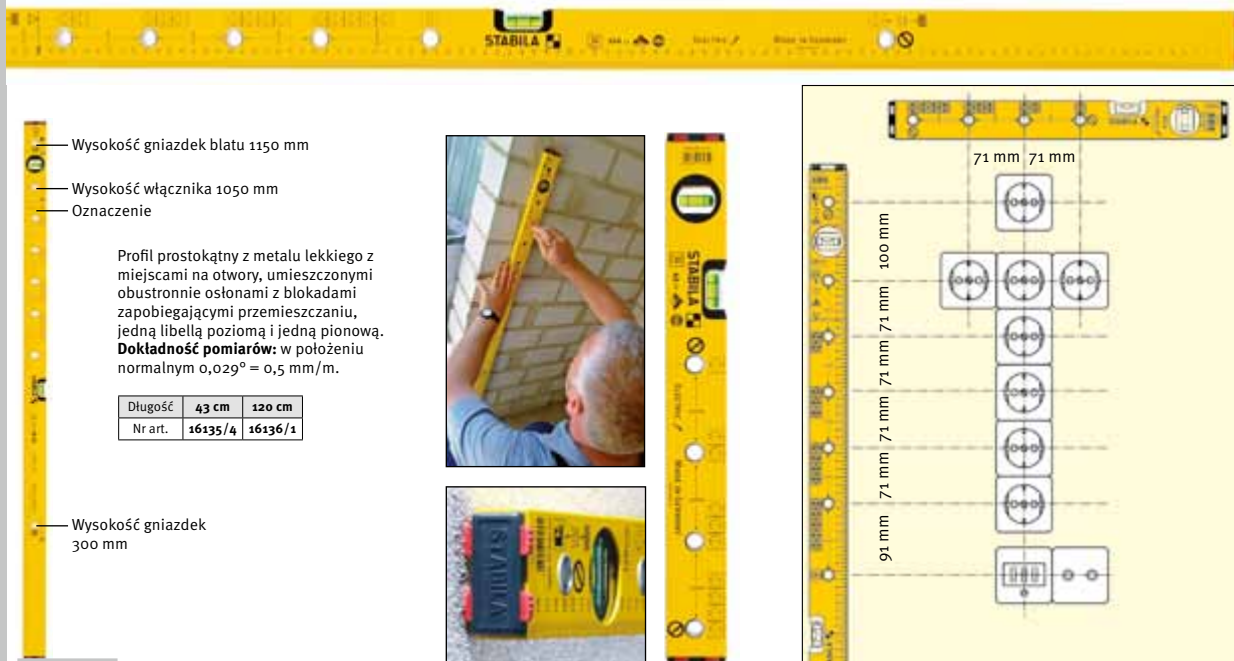

— Wysokość gniazdek blatu 1150 mm
— Wysokość włącznika 1050 mm
— Oznaczenie

Profil prostokątny z metalu lekkiego z miejscami na otwory, umieszczonymi obustronnie osłonami z blokadami zapobiegającymi przemieszczaniu, jedną libellą poziomą i jedną pionową.
Dokładność pomiarów: w położeniu normalnym $0,029^\circ = 0,5 \text{ mm/m}$.

Długość	43 cm	120 cm
Nr art.	16135/4	16136/1

— Wysokość gniazdek 300 mm

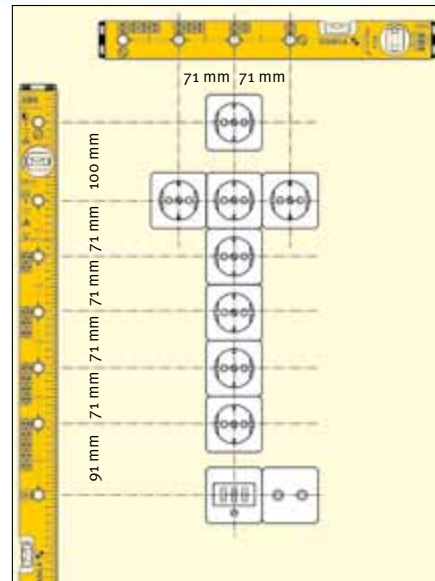

Pocket Electric

Poziomica z tworzywa w mini formacie ze specjalnym wyposażeniem dla elektryków: Bardzo szybkie i bezpieczne wyrównywanie poziome przełączników i gniazd podtynkowych. Bardzo wytrzymały magnes ziem rzadkich. Nałożyć Pocket Electric na krawędź wkładu łącznika lub gniazda – poziomica samoistnie wyrównuje się na powierzchni pomiarowej cokołu.

Denna powierzchnia do pomiaru. 1 libella pozioma. **Dokładność pomiarów:** w położeniu normalnym $\pm 1 \text{ mm/m}$.

Długość	Szerokość	Wysokość	Nr art.
7 cm	2 cm	4 cm	17775/1



Inteligentne: Rowek na śrubokręt. Pozwala to na wygodną regulację wbudowanego elementu wraz z poziomnicą. Dodatkowa powierzchnia pomiarowa na dnie czyni z Pocket Electric przydatne narzędzie, zawsze na miejscu, nie tylko dla elektryków.

Poziomnice specjalistyczne

Typ 80 M Instalacja

- Punkty instalacji są transponowane bezpośrednio z profilu. Na obudowie nadrukowane są wszystkie istotne wymiary instalacyjne. Począwszy od zaznaczenia metrycznego, przenoszone są zaznaczenia do wywiercenia otworów pod uchwyty umywalki i pod zawory. Wymiary można zaznaczyć za pomocą nacięć. Na górnej części profilu znajduje się, umieszczona w środku, skala centymetrowa.
- Libella sześciokątna do wyznaczania spadku 1% i 2%.
- Ciągły mostek nad poziomą libellą: Wyznaczanie wymiarów za jednym razem. Oś i libella zawsze w zasięgu wzroku.
- Zaślepki zakończeniowe z obustronnymi stoperami przeciwpoślizgowymi: Stabilna pozycja we wszystkich położeniach.
- Bardzo wytrzymałe magnesy ziem rzadkich: Ułatwiają wyrównanie gotowych kanałów instalacyjnych.

Uwaga: należy przestrzegać standardów instalacji zgodnych ze specyfiką danego kraju.

STABILA 



Profil prostokątny wykonany z metali lekkich z wymiarami instalacyjnymi, umieszczonymi obustronnie osłonami z blokadami zapobiegającymi przemieszczaniu, jedną libellą poziomą i jedną pionową. Dokładność pomiarów: w położeniu normalnym $0,029^\circ = 0,5 \text{ mm/m}$, pomiar pod spodem $0,043^\circ = 0,75 \text{ mm/m}$.

Długość	60 cm	100 cm
Nr art.	16881/0	16882/7

Poziomica sanitarna Typ 80 M Instalacja:
Poziomica, która ułatwi pracę każdemu instalatorowi.



Na obudowie drukowane są wszystkie istotne wymiary instalacyjne: Wyrównywanie, zaznaczanie, wiercenie.



Tylko poziomice, których libelle są przystosowane do pomiaru "do góry nogami" zapewniają uzyskanie pewnych wyników w tym położeniu.

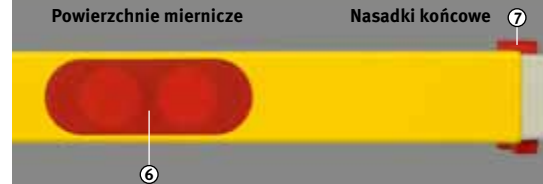
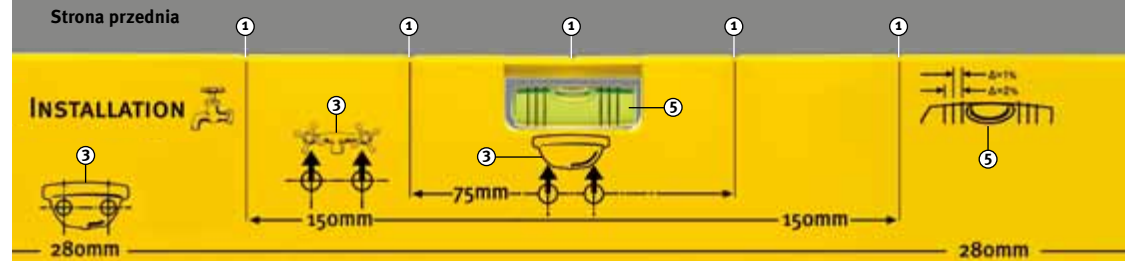
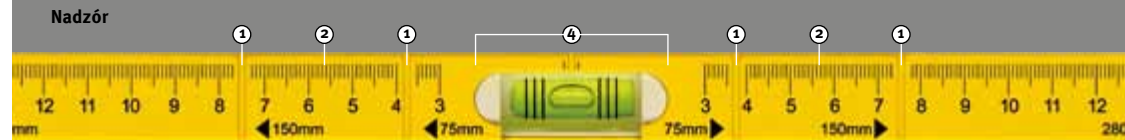

- 1 Nacięcia do przeniesienia wymiarów.
- 2 Nadrukowana, umieszczona w środku skala centymetrowa.
- 3 Naniesione są wszystkie istotne wymiary instalacyjne. Identyczne z nacięciami zaznaczającymi wymiary na stronie górnej.
- 4 Wygodne zaznaczanie: Ciągły mostek libelli.
- 5 Libella sześciokątna do wyznaczania spadku 1% i 2%.
- 6 Bardzo wytrzymałe magnesy ziem rzadkich utrzymują się na małych powierzchniach metalowych.
- 7 Na obydwu końcach znajdują się opatentowane stopery antypoślizgowe.

Poziomnice specjalistyczne

Poziomnica markująca Typ 70 MAS



Markowanie prawidłowych odległości między wierceniami, w trakcie trzymania poziomnicy w pionie lub poziomie? Żaden problem z poziomnicą markującą STABILA. Z pomocą suwaka markującego na skali mierniczej przenosisie odległości i zaznaczanie. Regały, obrazy i wszystko inne, co powinno równo wisieć, można szybko i bezpiecznie zawiesić.

Prostokątny profil z lekkiego metalu, powlekany elektrostacyjnie, 2 suwaki markujące z tworzywa sztucznego, 2 nadrukowane skale centymetrowe. **Dokładność pomiarów:** w normalnej pozycji $0,029^\circ = 0,5 \text{ mm/m}$.

Długość	80 cm
Nr art.	14111/0



Pionowo i poziomo



Markowanie w szeregu



Markowanie – Wiercenie – Zawieszanie



1 frezowana powierzchnia miernicza (do 120 cm).
Z 2 libellami pionowymi i 1 libellą poziomą.
Dokładność pomiaru: w położeniu normalnym $0,029^\circ = 0,5 \text{ mm/m}$, pomiar pod spodem $0,043^\circ = 0,75 \text{ mm/m}$.

Długość	80 cm	100 cm	122 cm
Nr art.	16403/4	16404/1	16405/8



Poziomnica murarska Typ 96-2 K

Opatentowana ochrona przed skutkami puknięć: Bezpośrednie korygowanie odchył lekkimi uderzeniami kielni. Bez zmiany narzędzia. Pionowa libella skierowana do środka ułatwia odczyt. Łatwa w czyszczeniu dzięki specjalnej powłoce i obudowie libelli z zaokrąglonymi krawędziami.

Typ 196-2 K

Dodatkowo 2 otwory przelotowe w wysokiej jakości dwuczęściowym urządzeniu ułatwiające pewne trzymanie poziomnicy w czasie pracy.



1 frezowana powierzchnia miernicza (do 120 cm).
Z 2 libellami pionowymi i 1 libellą poziomą.
Dokładność pomiarów: w położeniu normalnym $0,029^\circ = 0,5 \text{ mm/m}$, pomiar pod spodem $0,029^\circ = 0,5 \text{ mm/m}$.

Długość	122 cm
Nr art.	16406/5



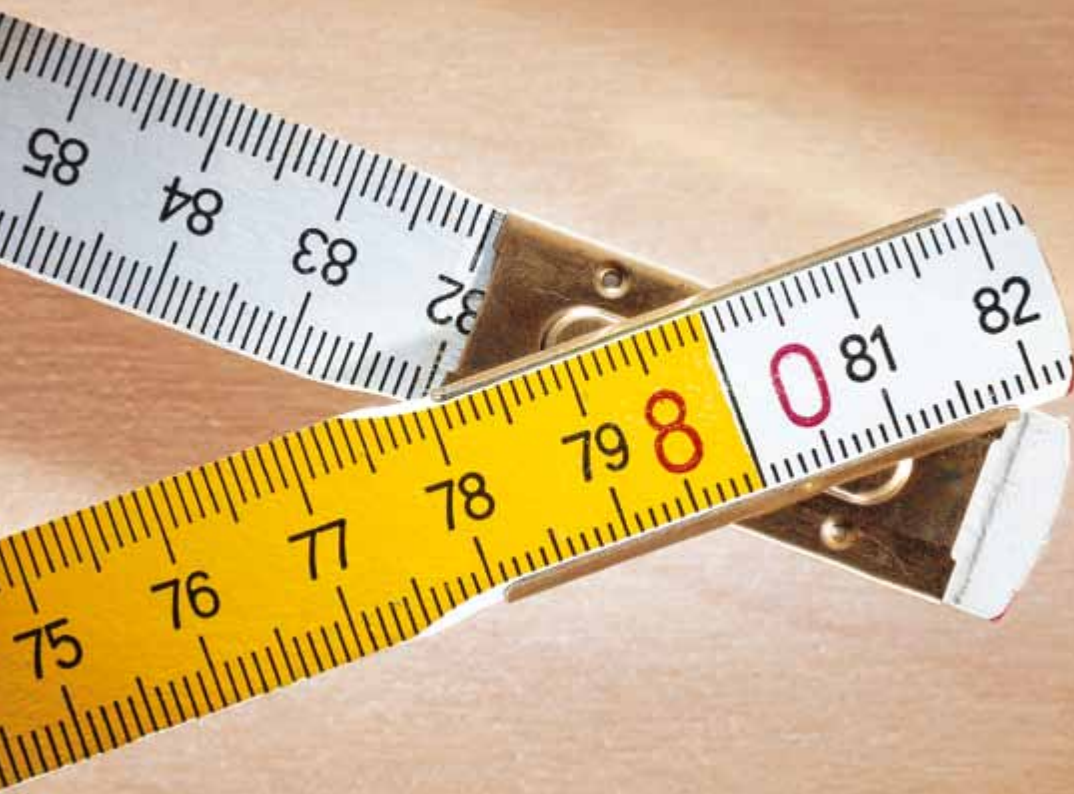

Podziałki i taśmy miernicze

STABILA® 

- 74-75 Cechy świadczące o wysokiej jakości przymiarów składanych
- Metrówki drewniane**
- 76-78 Seria 900 | Seria 600 | Seria 607 N-S
- Metrówki z tworzywa sztucznego**
- 79 Seria 1000

- 80-81 Cechy świadczące o wysokiej jakości taśm mierniczych
- Kieszonkowe taśmy miernicze**
- 82-83 Typ BM 20 | Typ BM 30
- 84-85 Typ BM 30 W | Typ BM 40
- Taśmy miernicze puszkowe**
- 86-88 Typ architect | Seria BM 50
- Ramowe taśmy miernicze**
- 89 Seria 42

1 Materiał i powłoka

W przypadku materiału wyjściowego dla drewnianych metrówek decydujące o (dla) trwałości jest zastosowanie dobrze składowanego i wyselekcjonowanego drewna o wysokiej elastyczności. W przypadku metrówek z tworzywa sztucznego maksymalną trwałość uzyskuje się poprzez wzmocnienie tworzywa włóknami szklanymi.

Powłoka drewnianych metrówek musi stawić opór wszelkim niedogodnościom. Chodzi tu o ochronę przed wilgocią, słońcem i ścieraniem mechanicznym. Tylko tak można zagwarantować dobrą czytelność skali.

2 Nadruk

Dobrej jakości przymiar można rozpoznać już po nadruku na jego członie początkowym. Należy zwracać uwagę na cztery ważne wskazówki: 1. długość znamionową, 2. klasę dokładności przymiaru, podawaną w cyfrach rzymskich, 3. świadectwo badania typu WE, 4. oznakowanie CE i oznaczenie metrologiczne. Nie bez znaczenia jest nazwa producenta, a

więc marka, potwierdzająca pochodzenie i konstrukcję. Skala przymiaru, jako jego najważniejszy element, musi być nadrukowana w sposób czytelny i przejrzysty oraz przedstawiać wyraźną różnicę między liczbami całkowitymi a częściami dziesiętnymi. Podwójna skala milimetrowa (przy górnej i dolnej krawędzi) podnosi wartość użytkową przymiaru.

Jej jakość daje się zauważyć dzięki:



W przypadku metrówek drewnianych STABILA stosuje jedynie tradycyjne, wysokiej jakości drewno bukowe. To nadaje miarkom szczególnej trwałości.



Lakier ekologiczny nie zanieczyszczający środowiska. Według własnej receptury zapewnia nieporównywalną wytrzymałość na skutki oddziaływania czynników klimatycznych i wycierania.



3 Przeguby

STABILA stosuje przeważnie przeguby z hartowanej stali sprężynowej, gwarantującej dokładne dopasowanie przegubów i ich długotrwałą sprężystość. 16 pazurów i dwie krzywki ograniczające zapewniają trwałość, a co za tym idzie, także dokładność urządzenia. Specjalna konstrukcja powoduje, że przeguby łatwo dają się zginać i długo zachowują żywotność. W przypadku niektórych modeli zastosowane zostały wyjątkowo trwałe przeguby poliamidowe wzmocnione włóknami szklanymi.



Płytki przegubowe z wysoce trwałej blachy stalowej z wbudowaną, hartowaną sprężyną stalową i zakrytym nitem.



Płytki przegubowe z hartowanej blachy stalowej z integrowaną sprężyną.



Płytki przegubowe ze wzmocnionego tworzywa sztucznego z krzywką zatraskową do użytku nie wymagającego konserwacji.



Płytki przegubowe z blachy stalowej z widocznym osadzeniem przegubu i odkrytym nitem.

Montaż przegubu za pomocą zakrytego nitu

Starannie wykonana końcówka przymiaru składanego

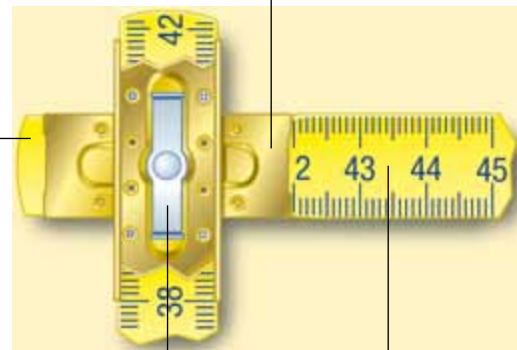

Hartowana sprężyna stalowa

Łaty z drewna bukowego

Człony z drewna bukowego grubości 2,8 mm połączone są sprężynującymi płytami przegubów. Główki lakierowane na czerwono. Czarna podziałka z czerwonymi liczbami dziesiętnymi nadrukowana

jest czysto równomiernie. Wyjątkowo korzystna cenowo miarka STABILA. Z oznakowaniem CE i oznaczeniem metrologicznym oraz świadectwem badania typu WE. Klasa dokładności III.



Metrówki drewniane Seria 900

Typ	Długość	Szerokość	Człony	Kolor	Podział	Nr art.
917	2 m	16 mm	10	Biały/żółty	cm / mm	01624/1
907	2 m	16 mm	10	Żółty	cm / mm	01604/3
907 N	2 m	16 mm	10	Naturalny	cm / mm	01614/2
1907	2 m	16 mm	10	Biały	cm / mm	01634/0



Pod sztywnymi płytkami przegubów wmontowane są sprężyny stalowe. Nity są zakryte. Człony o grubości 3 mm są bardzo odporne na pogodę i ścieranie. Główki lakierowane są na czerwono. Czarna podziałka z czerwonymi liczbami dziesiętnymi nadrukowana jest wyraźnie i równomiernie. Z oznakowaniem CE i oznaczeniem metrologicznym oraz świadectwem badania typu WE. Klasa dokładności III.



Metrówki drewniane Seria 600

Typ	Długość	Szerokość	Człony	Kolor	Podział	Nr art.
617	2 m	16 mm	10	Biały/żółty	cm / mm	01128/4
617 W	2 m	16 mm	10	Biały/żółty	cm / mm	01124/6
617/11	3 m	16 mm	15	Biały/żółty	cm / mm	01231/1
607	2 m	16 mm	10	Jasnożółty	cm / mm	01104/8
1607	2 m	16 mm	10	Biały	cm / mm	01134/5
1607	2 m	16 mm	10	Biały	cm / inch	01133/8
607 N	2 m	16 mm	10	Naturalny	cm / mm	01114/7
601	1 m	16 mm	5	Jasnożółty	cm / mm	01204/5
601 N	1 m	16 mm	5	Biały	cm / inch	01206/9



Eleganckie, smukłe przymiary składane od wynalazcy przymiaru przegubowego. Listewki grubości 2,4 mm z drewna wiązu pospolitego wysokiej jakości. Zakryte nity i hartowane stalowe sprężyny. Dzięki malowaniu zanurzeniowemu nie szkodzącemu środowisku skała doskonale chroniona jest przed wpływem czynników klimatycznych. Z oznakowaniem CE i oznaczeniem metrologicznym oraz świadectwem badania typu WE.

Metrówki drewniane Seria 607 N-S

Typ	Długość	Szerokość	Człony	Kolor	Podział	Nr art.
607 N-S	2 m	16 mm	10	Naturalny	cm / mm	18208/3
607 N-S	2 m	16 mm	10	Naturalny	cm / inch	18214/4
607 N-S	2 m	16 mm	12	Naturalny	cm / mm	18212/0
601 N-S	1 m	16 mm	6	Naturalny	cm / mm	18206/9



Metrówki z tworzywa sztucznego Seria 1000

Typ	Długość	Szerokość	Człony	Kolor	Podział	Nr art.
1007	2 m	16 mm	10	Biały	cm / mm	01001/0
1004	1 m	13 mm	10	Biały	cm / mm	01004/1

Wyjątkowo wytrzymałe przeguby wyposażone w stalowe sprężyny mogą być blokowane także w pozycji rozwarcia o 90°. Podwójna skala milimetrowa jest głęboko żłobiona. Liczby

dziesiątne są wyróżnione zerwonym kolorem. Rozłożone człony dają równy brzeg. Tak więc miarka może być także używana jak linijka. Klasa dokładności III.



W przypadku taśm mierniczych niepowtarzalne jest to, że przy swej zwartej budowie umożliwiają pomiar odcinków nawet o długości 100 m. Odpowiednie rodzaje taśm mierniczych dopasowane są do rozmaitych potrzeb użytkowników i do różnych wielkości mierzonych dystansów.

Kieszonkowe taśmy miernicze: Uniwersalne, małe, lekkie, dające nosić się w kieszeni lub przypiąć do paska, idealne przy pomiarach do ok. 10 m.
Taśmy miernicze puszkowe: do pomiarów dystansów do 30 m.
Ramowe taśmy miernicze: Do pomiarów odległości do 100 m, spotykanych np. przy budowie ulic i kształtowaniu krajobrazów.

Wszystko o taśmach mierniczych



Cechy jakości taśm mierniczych:

1. Dokładność W przypadku taśm mierniczych wysokiej jakości na początku taśmy nadrukowane są: długość znamionowa, świadectwo badania typu WE, oznakowanie CE i oznaczenie metrologiczne, klasa dokładności oraz marka producenta.

2. Jakość taśmy
• **Ważne w przypadku kieszonkowych taśm mierniczych:** trwałość wyciągu, dlatego taśmy stalowe są lekko wypukłe. Odporna powłoka dla ochrony skali mierniczej przed ścieraniem przez cząstki brudu.
• **Taśmy miernicze puszkowe i ramowe:** taśmy stalowe i taśmy z włókien sztucznych Stalowe taśmy miernicze podlegają termicznym zmianom długości, wymagają jednak mniejszej siły naciągu przy ich użyciu niż taśmy z włókien szklanych.

3. Początki taśmy Hak Spikes STABILA: Wiele kieszonkowych taśm mierniczych firmy STABILA posiada hak Spikes, który zapobiega ześlizgnięciu się z gładkich powierzchni.
Hak uniwersalny STABILA: Rozwiązanie idealne dla długich taśm mierniczych. Specjalny hak pokryty warstwą typu Spikes Dodatkowe ucho do zamocowania, umożliwiające szybkie rozłączenie.
Tradycyjne warianty początkowej części taśmy: w przypadku taśmy mierniczej w obudowie kółko do rozwijania. Przy taśmie mierniczej ramowej szczególnie duże kółko z nacięciami do pomiarów w pionie. Mogą być dostarczane taśmy z początkową częścią różnicą się od wyżej opisanych.



4. Obudowa Dla ochrony i łatwej obsługi trwałe, stabilne, bezpieczne i łatwo uchwytnie. Stosowane są różne materiały. Najczęściej tworzywa sztuczne w przypadku puszek i ram. Są jednak pojedyncze obudowy i ramy z metalu. Części mechaniczne taśm ramowych wykonuje się ze stali, aluminium lub wysoko jakościowych tworzyw sztucznych. W kieszonkowych taśmach wysokiej jakości przewidziane są często strefy uchwytnie z miękkiej gumy.

5. Użyteczne funkcje dodatkowe dla podniesienia wartości użytkowej, np. bufor u wejścia taśmy, hamulec wejścia taśmy, hamulec blokujący taśmę, różne haki początkowe.

Prawie wszystkie kieszonkowe taśmy miernicze firmy STABILA posiadają hak Spikes, który zapobiega ześlizgnięciu się z gładkich powierzchni.



Hak Spikes



Kieszonkowa taśma miernicza Typ BM 20

Odporna na uderzenia obudowa z tworzywa sztucznego, biała taśma stalowa pokryta poliamidem (duża odporność na ścieranie). Przesuwany zaczep na początku taśmy. Automatyczne cofanie taśmy. Stoper do zatrzymywania i blokowania cofającej się taśmy. Wzmocnienie początkowego odcinka taśmy (w taśmach powyżej 5 m). Podkładka przy otworze obudowy łagodząca uderzenie końcówki taśmy o obudowę. Podział na cm i mm. Liczby dziesiętne oznaczone na czerwono. Z oznakowaniem CE i oznaczeniem metrologicznym oraz świadectwem badania typu WE. Klasa dokładności II. Zaczep do pasa.



Długość	2 m	3 m	5 m	3 m / 10 ft	5 m / 16 ft
Szerokość	13 mm	13 mm	19 mm	13 mm	19 mm
Nr art.	16444/7	16445/4	16446/1	16447/8	16448/5



Hak Spikes STABILA: Znacznie lepsze zabezpieczenie przed wsunięciem się taśmy. Nawet przy dokonywaniu pomiarów dłuższych odcinków nie jest potrzebna druga osoba do przytrzymywania taśmy. Podkładka przy otworze obudowy chroni materiał. Wzmocnienie początkowego odcinka taśmy w taśmach powyżej 5 m. Wszystkie wersje metryczne tego typu są dostępne za dopłatą także jako cechowane.



Kieszonkowa taśma miernicza Typ BM 30

Odporna na uderzenia obudowa z tworzywa sztucznego. Wygięta na brzegach żółta taśma stalowa pokryta poliamidem (duża odporność na ścieranie). Przesuwany hak początkowy z hakiem Spikes firmy STABILA. Automatische cofanie taśmy. Stoper do zatrzymywania i blokowania cofającej się taśmy. Wzmocnienie początkowego odcinka taśmy (w taśmach powyżej 5 m). Podkładka przy otworze obudowy łagodząca uderzenie końcówki taśmy o obudowę. Podział na cm i mm. Liczby dziesiętne oznaczone na czerwono. Z oznakowaniem CE i oznaczeniem metrologicznym oraz świadectwem badania typu WE. Klasa dokładności II. Zaczep do pasa.



Długość	2 m	3 m	5 m	8 m	3 m / 10 ft	5 m / 16 ft	8 m / 27 ft
Szerokość	13 mm	13 mm	19 mm	25 mm	13 mm	19 mm	25 mm
Nr art.	16449/2	16450/8	16451/5	16452/2	16453/9	16454/6	16455/3



Kieszonkowa taśma miernicza Typ BM 30 W

Tak jak kieszonkowa taśma miernicza Typ BM 30, ale z okienkiem do bezpośredniego odczytywania wymiarów wewnętrznych.



Odporna na uderzenia obudowa z tworzywa sztucznego z okienkiem do odczytywania wymiarów wewnętrznych. Wygięta na brzegach żółta taśma stalowa pokryta poliamidem (duża odporność na ścieranie). Przesuwany hak początkowy z hakiem Spikes firmy STABILA. Automatyczne cofanie taśmy. Stoper do zatrzymywania i blokowania cofającej się taśmy. Podkładka przy otworze obudowy łagodząca uderzenie końcówki taśmy o obudowę. Podział na cm i mm. Liczby dziesiętne oznaczone na czerwono. Z oznakowaniem CE i oznaczeniem metrologicznym oraz świadectwem badania typu WE. Klasa dokładności II. Zaczep do pasa.

Długość	3 m	3 m / 10 ft
Szerokość	16 mm	16 mm
Nr art.	16456/0	16457/7



Kieszonkowa taśma miernicza Typ BM 40



Hamulec przesuwany



Hamulec wciskany

Identyczna skala pomiarowa po obu stronach umożliwiająca łatwe odczytanie wyniku pomiaru we wszystkich sytuacjach roboczych.



Hak Spikes zapobiega wsunięciu się początku taśmy mierniczej.



Przemysłana profesjonalna obudowa: Odporna na pęknięcia obudowa z pochłaniającą uderzenia osłoną Softgrip zapewniającą wysoki poziom ochrony przed uderzeniami. Szerokie i równe dno obudowy zapewniające wyjątkową stabilność. Prostoliniowa tylna strona obudowy umożliwiająca swobodną pracę podczas pomiaru w pozycji pionowej. Perfekcyjna obsługa i pewny chwyt dzięki ergonomicznej obudowie, gumowanie Softgrip, karbowana dźwignia hamulec i stabilny klips na pasek. Z oznaczeniem CE i metrologicznym oraz ze świadectwem badania typu WE. Klasa dokładności II. Klips na pasek.

Długość	3 m	5 m	5 m	8 m	10 m	3 m / 10 ft	5 m / 16 ft	8 m / 27 ft	10 m / 32 ft
Szerokość	16 mm	19 mm	25 mm	25 mm	27 mm	16 mm	19 mm	25 mm	27 mm
Nr art.	17736/2	17740/9	17744/7	17745/4	17747/8	17737/9	17741/6	17746/1	17748/5

Szczególnie wysoka wytrzymałość na ścieranie skali pomiarowej dzięki wysokiej jakości powłoce z poliestru. Cyfry dziesiątek w kolorze czerwonym ułatwiają odczytanie. Mocny system wciągania taśmy mierniczej – dynamiczny system wciągania taśmy z powrotem. Specjalne tłumienie na wlocie taśmy umożliwi łagodne zatrzymanie taśmy. Hak Spikes jest w sposób kontrolowany umieszczany w pozycji parkowania. Skuteczny hamulec taśmy: Hamulec przesuwany w modelach z taśmą o długości 3 i 5 m. Hamulec wciskany w modelach z taśmą o długości 8 i 10 m.

Taśma miernicza w obudowie Typ architect



Lakierowana na biało taśma stalowa, podział na cm i mm, liczby dziesiętne oznaczone na czerwono. Niezwykle wytrzymała obudowa z poliamidu.

Długość	10 m	15 m
Szerokość	10 mm	10 mm
Nr art.	10642/3	10656/0



Najmniejsza miarka taśmowa 15 m. Bardzo lekka poliamidowa kapsuła, o średnicy zaledwie 75 mm, jest wyjątkowo wytrzymała. Wszystkie powierzchnie z nierdzewnej stali z niklowaną korbą skokową. Ceniony przyrząd pomiarowy z powiewem ekskluzywności.



Hak uniwersalny:

- Specjalny hak pokryty warstwą typu Spikes. Znacznie lepsze zabezpieczenie przed wsunięciem się taśmy.
 - Nowe ucho do szybkiego zwalniania zaczepu. W ten sposób precyzyjne pomiary stają się jeszcze szybsze i łatwiejsze.
- Obudowa:**
- Obudowa nylonowa odporna na uderzenia.
 - Możliwość zaczepu we wszystkich pozycjach.

Bębenek z pokrętłem:

- Zoptymalizowana obsługa dzięki chowanemu bębnowi z pokrętłem – zgłoszono do opatentowania.

Spełnia przepisy nowej, obowiązującej w całej Europie dyrektywy MID. Z oznakowaniem CE i oznaczeniem metrologicznym oraz świadectwem badania typu WE.

Taśma miernicza w obudowie Typ BM 50



Taśma miernicza z włókien szklanych (G), standardowa podziałka taśmy mierniczej z włókien szklanych: cm/- = jednostronna miara w cm, pierwszy metr w mm, specjalna wersja: całkowita długość w podziałce mm i/lub obustronna podziałka.



Stalowe taśmy miernicze powleczone poliamidem (P), standardowa podziałka dla wszystkich stalowych taśm mierniczych: mm/- = jednostronna podziałka mm.



Biało lakierowane stalowe taśmy miernicze (W), specjalna podziałka na życzenie: mm + in = jednostronnie dwie podziałki: mm i cale (incze).

Długość	10 m	20 m	30 m
Szerokość	13 mm	13 mm	13 mm
Nr art. (G)	17214/5	17215/2	17216/9
Nr art. (P)	17217/6	17218/3	17219/0
Nr art. (W)	17220/6	17221/3	17222/0

Taśma w obejmie Typ 42

Taśma miernicza z włókien szklanych (G), podziałka standardowa dla taśm mierniczych z włókien szklanych: cm/- = pojedyncza miara w cm, pierwszometr w mm, specjalna wersja: całkowita długość w podziałce mm i/lub podziałka obustronna.

Długość	30 m	50 m
Szerokość	13 mm	13 mm
Nr art.	10589/1	10596/9

Stalowe taśmy miernicze powleczone poliamidem (P), standardowa podziałka dla wszystkich stalowych taśm mierniczych: mm/- = jednostronna podziałka mm.

Długość	20 m	30 m	50 m
Szerokość	13 mm	13 mm	13 mm
Nr art.	11154/0	11166/3	11178/6

Biało lakierowane stalowe taśmy miernicze (W), specjalna podziałka na życzenie: mm + in = jednostronnie dwie podziałki: mm i cale (incze).

Długość	30 m	50 m	100 m
Szerokość	13 mm	13 mm	13 mm
Nr art.	10706/2	10711/6	10721/5



Rama z odpornego na uderzenia i pęknięcia poliamidu z żebrowaniem wzmacniającym na ściankach wewnętrznych jest bardzo odporna. Ryflowany uchwyt rewolwerowy ułatwia trzymanie i napinanie taśmy mierniczej. Dobre prowadzenie taśmy dzięki szerokim ramionom w sprawdzonej formie Y. Specjalna prowadnica z tworzywa sztucznego, aby taśmy miernicze z włókien szklanych nie klinowały się między rolkami a ramą i aby chronić kanty stalowych taśm mierniczych przed ścieraniem. Duży, solidny pierścień z karbami do pomiaru pionu.



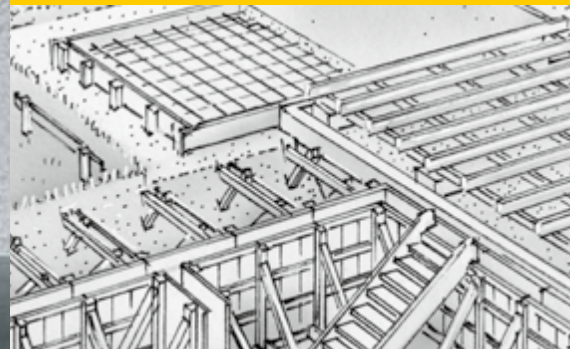

Poziomnica

STABILA®



92 Wszystko o poziomnicach,
łatach murarskich i pacach

Poziomnica

93 Typ AL | Typ AL 1L

94 Typ AL 2L | Typ AL 2L-2G

Listwa odprowadzająca

95 Typ TRK

Duża paca drewniana

95 Typ HAK

Wszystko o poziomnicach, łatach murarskich i pacach.

Poziomnice, łaty murarskie i pace są prostymi, ale bardzo efektywnymi przyrządami, dzięki którym można wyznaczać duże, równe powierzchnie.

Aby zagwarantować trwałość tych przyrządów, a przez to ich dokładność, wytwarza się je z ciągnionych profili aluminiowych. Różnica między poszczególnymi kategoriami wynika z obszaru ich zastosowania, co z kolei określa formę przekroju profilu.



- Pace to formy profili, służące do wykonania gotowej powierzchni.



- Łaty murarskie to profile, służące do naciągania materiału.



- Poziomnice to prostokątne profile aluminiowe służące do kontrolowania równości powierzchni.

Pracę z użyciem poziomnic można znacznie ułatwić, jeśli są one wyposażone w dodatkowe akcesoria (komponenty). Przede wszystkim chodzi tu o libelle poziome i pionowe. Często, dla ułatwienia pracy, profile wyposażone są w uchwyty. Z myślą o sprawnej i efektywnej pracy z użyciem poziomnic, produkty te oferowane są w różnych rozmiarach, co stwarza możliwość dopasowania długości przyrządu do wielkości powierzchni, na której są one używane.

Jakość poziomnic jest dostrzegalna dzięki następującym cechom:



1 Materiał | 2 Wyposażenie | 3 Forma profili

Na wszelki wypadek, tak w przypadku wszystkich przyrządów, należy zwracać uwagę na znaki firmowe. W przypadku dobrej marki mają Państwo pewność, że otrzymujecie przyrząd dobrej jakości.

Poziomnica Typ AL



Prostokątny profil z lekkiego metalu z nasadkami końcowymi z tworzywa sztucznego.
Przekrój profilu: 18 x 100 mm.

Długość	1,0 m	1,2 m	1,5 m	1,8 m	2,0 m	2,5 m	3,0 m	4,0 m
Nr art.	07815/7	07814/0	07805/8	07813/3	07801/0	07816/4	07806/5	07817/1

Dobre wyniki w używaniu poziomnic uzyskuje się dzięki odpornemu na zgięcia, stabilnemu profilowi Typ AL z aluminium.



Typ AL 1L: Osadzanie parapetów.



Typ AL: Wyrównywanie materiału.

Jak Typ AL, ale z libellą poziomą.

Poziomnica Typ AL 1L



Prostokątny profil z lekkiego metalu z nasadkami końcowymi z tworzywa sztucznego i 1 libellą poziomą.
Przekrój profilu: 18 x 100 mm.

Długość	1,5 m	2,0 m	2,5 m	3,0 m
Nr art.	07819/5	07807/2	07820/1	07800/3

Jak Typ AL, ale z libellą poziomą i libellą pionową.

Poziomnica Typ AL 2L



Prostokątny profil z lekkiego metalu z nasadkami końcowymi z tworzywa sztucznego, 1 libellą poziomą i 1 libellą pionową. Przekrój profilu: 18 x 100 mm.



Typ AL 2L:
Kontrolowanie słupa ściany.



Typ AL 2L-2G:
Wyrównywanie materiału jastrycha.

Długość	1,0 m	1,5 m	1,8 m	2,0 m	2,5 m	3,0 m
Nr art.	07821/8	07822/5	07823/2	07824/9	07825/6	07826/3

Poziomnica Typ AL 2L-2G



Prostokątny profil z lekkiego metalu z nasadkami końcowymi z tworzywem sztucznym, 1 libellą poziomą, 1 libellą pionową i 2 otworami uchwytnymi. Przekrój profilu: 18 x 100 mm.

Długość	2,0 m	2,5 m	3,0 m	4,0 m
Nr art.	07802/7	07832/4	07803/4	07833/1

Jak Typ AL, jednakże z jedną libellą poziomą i jedną libellą pionową i dwoma otworami uchwytnymi.

Łata murarska w formie trapezu z rowkiem uchwytnym w profilu. Idealna do uzyskania czystych wyników pracy na budowie.



Typ TRK:
Obciąganie obrzutki.

Łaty murarskie Typ TRK



Profil trapezowy z lekkiego metalu z nasadkami z tworzywa sztucznego. Przekrój profilu: 18 x 97 mm.

Długość	1,0 m	1,2 m	1,5 m	1,8 m	2,0 m
Nr art.	07829/4	07830/0	07808/9	07831/7	07809/6

Pace Typ HAK



Profil poziomy z lekkiego metalu. Przekrój profilu: 27 x 112 mm.

Długość	1,0 m	1,2 m	1,5 m	1,8 m	2,0 m
Nr art.	07827/0	07810/2	07811/9	07812/6	07828/7

Czyste wykończenie powierzchni zewnętrznych za pomocą idealnie wykonanego profilu poziomego pac Typ HAK.



Typ HAK: Wygładzanie powierzchni obrzutki.



Gwarancja poziomice STABILA

Oprócz ustawowych praw przysługujących Kupującemu, których niniejsza gwarancja w żaden sposób nie ogranicza, STABILA udziela 10-letniej gwarancji od daty zakupu na błędy materiałowe i produkcyjne, zapewniając, iż urządzenie będzie wolne od usterek oraz iż będzie wykazywało zagwarantowane właściwości. Usunięcie usterek/ błędów odbywa się wedle naszego uznania w drodze poprawek lub wymiany uszkodzonego urządzenia. STABILA nie przejmuje wszelkich innych roszczeń. Gwarancja nie obejmuje błędów powstałych na skutek niewłaściwego użytkowania oraz samodzielnych modyfikacji urządzenia przez Kupującego lub osoby trzecie. Gwarancja nie obejmuje również naturalnych oznak zużycia oraz drobnych błędów, nie wpływających na funkcjonalność urządzenia.

* Hasło gwarancyjne „10 lat” odnosi się do wszystkich gwarantowanych właściwości poziomicy, ale nie dotyczy zintegrowanego w produkt modułu elektronicznego.

Gwarancja dotyczy wszystkich modeli następujących serii poziomicy STABILA:

Typy: 70, 70 M, 70 W, 70 P-2-2, 70 MAS, 70 T, 70 TM, 70 TMW, 70 electric

Typy: 80 E, 80 E-2, 80 A, 80 A-2, 80 AM, 80 M installation, 80 A electronic*

Typy: 81 S, 81 SM, 81 S REM, 81 SV REM W45, 81 SV REM W360, 82 S, 83 S

Typy: 96-2, 96-2-M, 96-2 K, Type 196-2, 196-2 K, 196-2 LED, 196-2 electronic IP 65*, 196-2-M electronic IP 65*

Typy: 106 T, 106 TM

Typ: R 300.

Oszczeczenia gwarancyjne wraz z wypełnioną kartą gwarancyjną: